



INSPIRADOS POR EL TRABAJO DURO

2022
CATÁLOGO
GENERAL
HERRAMIENTAS

 **BELLOTA**



ÍNDICE

PARA LA

▶ AGRICULTURA



PREPARACIÓN DEL TERRENO

AZADAS

Azadas.....	28/37
Horquillas.....	38

PALAS DE AGRICULTURA

Palas.....	42/43
Palotes.....	43/44

HORCAS

Horcas de heno.....	45/46
Horcas de piedra y grava.....	46
Horcas de jardín.....	47
Garabatos.....	47

RASTRILLOS Y ESCOBAS

Rastrillos.....	48/49
Escobas.....	50/51



MANTENIMIENTO DEL JARDÍN

HERRAMIENTAS FITO 0%

Herramientas Fito 0% mango largo.....	53
---------------------------------------	----

HERRAMIENTAS PARA EL HUERTO

Herramientas de mango largo.....	54/55
Herramientas de mango corto.....	56/57



TIJERAS DE PODA

TIJERAS DE CORTE Y PODA

Gama eléctrica.....	60
Complementos y repuestos gama eléctrica.....	61/63
Tijeras de una mano.....	64/66
Tijeras de dos manos.....	67/70
Cortasetos.....	70
Cortacésped.....	70
Recolectoras.....	72/73
Repuestos.....	74/78

COMPLEMENTOS DE PODA.....	78
---------------------------	----



HERRAMIENTAS DE CORTE Y PODA

SERRUCHOS DE AGRICULTURA

Serruchos.....	79/80
Hojas de arco.....	81
Sierras de arco.....	82
Pértigas.....	83
Repuestos.....	83

HACHAS

Hachas para leña.....	86
Hacha de poda.....	87
Maza-cuñas.....	87

MACHETES.....	88/91
---------------	-------

GUADAÑAS, HOCES Y TAJAMATAS

Guadañas.....	92
Hoces.....	93
Tajamatas.....	94



LIMAS DE AGRICULTURA

Limas afilado.....	95
--------------------	----

HERRAMIENTAS DE HERRADOR

Escofinas para herrar caballos.....	98/99
-------------------------------------	-------



ACCESORIOS

Guantes.....	100
Rodilleras para jardín.....	100
Lubricantes.....	101
Grasas de litio.....	101



PULVERIZADORES

Pulverizador de mochila.....	102
Repuestos.....	102
Pulverizador de mano.....	103



CAPAZOS

Capazo.....	103
-------------	-----

PARA LA ▶ CONSTRUCCIÓN



ENCOFRADO

PALAS CONSTRUCCIÓN

Palas.....	106/107
Rascador.....	107

HERRAMIENTAS DE ENCOFRADO

Desencofradores.....	108
Grifas.....	108

RAEDERAS Y RASTRILLOS

Raederas.....	109
Rastrillos.....	109

TENAZAS

Rusa.....	110
Carpintero.....	110
Alicatado.....	110

CORTAVARILLAS.....	111
--------------------	-----



ALBAÑILERÍA

PALETAS

Paletas.....	114/116
Paletín.....	117
Rejunteador.....	117

LLANAS, TALOCHAS Y ESPÁTULAS

Llanas.....	118/120
Talochas.....	121
Peines.....	122/123
Llanas de goma.....	123
Espátulas de goma.....	124
Talochas de limpieza.....	124/125
Espátulas.....	125/126
Espátulas para placa de yeso.....	126/127

PISTOLAS DE SILICONA.....	127
---------------------------	-----

MARTILLERÍA

Mazas.....	129
Picachones.....	130
Macetas.....	131
Alcotanas.....	132
Martillos.....	133/137
Macetas de goma.....	137

CINCELES

Punteros.....	138
Cinzel octogonal.....	138



Cortafrió.....	139
Pala ancha.....	139
Cinceles para el taller.....	139
Puntas de yesero.....	140

MEZCLADORAS

Mezcladora.....	141
Varilla.....	141

ALICATADO

CORTADORAS DE CERÁMICA Y ACCESORIOS

Cortadoras.....	144/149
Rodeles.....	150/151
Repuestos cortadora.....	152/157

SISTEMAS DE NIVELACIÓN

Sistema Push & Level.....	160
Sistema de cuña.....	161

CRUCETAS

Crucetas.....	162
Cuñas.....	162

ACCESORIOS CONSTRUCCIÓN

Cubos de alicatado.....	163
Repuestos.....	163
Canana.....	163
Gavetilla.....	164
Capazo.....	164/165
Esponjas.....	166
Ventosas.....	167

CORONAS DE DIAMANTE

Coronas.....	170
--------------	-----

CARPINTERÍA

SIERRAS Y SERRUCHOS DE CONSTRUCCIÓN

Sierra corte de metal.....	171
Carpintero.....	172
Ebanista.....	172
Punta.....	172
Placa.....	173

FORMONES

Formón.....	173
-------------	-----



ÍNDICE

PARA LA CONSTRUCCIÓN

	PLACA Y YESO LAMINADO	
	HERRAMIENTAS DE CORTE	
	Cutters.....	174
	Tijera cortachapa.....	175
	Punzonadora.....	175
	Remachadora.....	175
	MEDICIÓN, MARCAJE Y NIVELACION	
	Cinta métrica.....	176
	Flexómetro.....	177
	Lápices.....	178
	Niveles.....	179/180
	Escuadra.....	180
	Tiralíneas.....	181
	Plomadas.....	182
	DISCOS CORTE	
	Discos diamante corte seco.....	183/184
	Discos diamante corte húmedo.....	185

PARA EL TALLER

	DESTORNILLADORES	
	Boca vaciada.....	188
	Boca plana.....	188
	Philips.....	188
	Pozidriv.....	189
	Juego destornilladores.....	189
	LLAVES	
	Fija.....	190
	Combinada.....	191
	Acodada.....	191
	Tubo.....	192
	Ajustable.....	193
	Stillson.....	193
	Allen.....	194
	Vaso.....	195
	ALICATES	
	Universal.....	196
	Cortante.....	196
	Manipulación.....	197
	Multiaperturas.....	197
	SUJECIÓN	
	Tornillo de banco.....	198
	Sargentos.....	198/199
	PORTAHERRAMIENTAS	199
	DISCOS CORTE Y DESBASTE	
	DISCOS ABRASIVOS	
	Discos abrasivos.....	202/204
	DISCOS DE LÁMINAS	
	Base poliamida.....	205
	Base fibra de vidrio.....	206

PARA TU SEGURIDAD

	CEPILLOS	
	Cepillos manuales.....	207/208
	Cepillos bricolaje.....	208
	Cepillos industriales.....	209/211
	LIMAS Y ESCOFINAS	
	Mecánico.....	212/214
	Aguja.....	215
	Escofinas.....	216
	ESCOFINAS Y LIJADORAS	217
	ANEXO MANGOS	
	Para la agricultura.....	243/249
	Para la construcción.....	250/254
	Para el taller.....	255

	CALZADO USO PROFESIONAL	
	Gama Classic.....	222/224
	Gama Comp+.....	225/226
	Gama Nonmetal.....	227/228
	Gama Click.....	229
	Gama Trail.....	230
	Gama Agro.....	231
	Gama Flex.....	232/233
	Gama Street e Industry.....	234
	Gama Runnig.....	235
	Gama de Agua.....	236
	Gama Core.....	237
	Gama Volta.....	238
	Gama Race.....	239
	CORDONES	240
	RODILLERAS	241

	ANEXO SOLUCIONES PARA EN PUNTO DE VENTA	
	Expositores y ganchos.....	256/258

 **BELLOTA PRO⁺**

LA HERRAMIENTA ESPECIALIZADA QUE POTENCIA TU TRABAJO

Con Bellota Pro,
la calidad está
en el detalle.

DURABLE

Las herramientas de Bellota PRO están diseñadas para aguantar las más duras de las situaciones. Sea cual sea el uso intensivo que le des, nunca te fallarán.

ESPECIALISTA

Para aquellos trabajos en donde cada tarea necesita ser ejecutada a la perfección, Bellota PRO te ofrece una herramienta para cada tarea que necesites realizar.

ALTO RENDIMIENTO

Las herramientas de Bellota Pro están diseñadas para potenciar y sacar el mayor provecho a tu esfuerzo.

 **BELLOTA SMART**

LA TALLA ÚNICA DE HERRAMIENTAS PARA TU DÍA A DÍA

Bellota Smart,
la solución 360°
de cada proyecto.

DISFRUTE

Las herramientas de Bellota Smart están diseñadas para el aficionado que quiere disfrutar de su tiempo usando la herramienta.

INFORMATIVO

Pequeños bajo-relieves y combinaciones de color que sirven como guía de uso para el usuario aficionado.

CONFORT

Diseñadas para que el usuario se adapte fácilmente al uso de la herramienta utilizando materiales gomosos.

PRESENTES EN CUATRO CONTINENTES

Hoy somos parte del grupo global Venanpri, que aglutina diferentes marcas de herramientas de mano, así como soluciones y componentes agrícolas.

11

MARCAS REGISTRADAS

18.000

REFERENCIAS

1.455

PERSONAS

9

PLANTAS DE FABRICACIÓN



NUESTRAS PLANTAS DE FABRICACIÓN



España
Legazpi



España
Olloki



España
Zumárraga



E.E.U.U.
California



E.E.U.U.
Illinois



México



Colombia



Dinamarca



India

ENCUENTRA TU DELEGACIÓN MÁS CERCANA Y CONTÁCTANOS

▶ EUROPA, ÁFRICA Y ASIA

España

Contacto: Bienvenido Calvo
Teléfono: +34 943739000
comercial@bellota.com
atencionclienteBH@bellota.com

Francia Construcción/Industria

Contacto: Jose Gonçalvez
Móvil: +33 (0) 788796168
jose.goncalves@bellota.com

Portugal

Contacto: Miguel Oitaven
Teléfono: +351 217975412
maria.sequeira@bellota.com

Suecia

Contacto: Yamil R. Cabrera
Móvil: +46 736986581
yamil.cabrera@bellota.com

Europa Occidental

Contacto: Íñigo Alaba
Teléfono: +34 672642738
inigo.alaba@bellota.com

Grecia y Chipre

Contacto: Theodoro Michalochristas
Móvil: +30 6944942509
theodoro.michalochristas@bellota.com

Francia Jardín/Agricultura

Contacto: Mauricio Cardarelli
Teléfono: +34 634756134
mauricio.cardarelli@bellota.com

Italia

Contacto: Alberto Lovo
Móvil: +39 3466723561
info@al-importagency.it

UK & Irlanda

Contacto: Les Ashley
Móvil: +35 3874408077
les.ashley@bellota.com

Contacto: Gabriel Villate
Teléfono: +34 667367324
gabriel.villate@bellota.com

Magreb

Contacto: Denis Bineau
Móvil: +351 917625950
binefr1@gmail.com

Francia EPI

Contacto: Gabriel Villate
Teléfono: +34 667367324
gabriel.villate@bellota.com

Asia, África y Oceanía

Contacto: Gabriel Villate
Teléfono: +371 29 180 001
gabriel.villate@bellota.com

Países Bálticos

Contacto: Ugis Edulis
Teléfono: +34 672642738
bellota.baltics@bellota.com

▶ AMÉRICA

EEUU, México, Centro América y Caribe

Contacto: Javier Vio
Teléfono: +52 (55) 5393 3363
infoventas@mex.bellota.com

Ecuador

Contacto: Jorge Valdez
jorge.valdez@col.bellota.com

Paraguay, Uruguay y Argentina

Contacto: Sebastián Fadul
sebastian.fadul@col.bellota.com

Perú

Contacto: Ricardo Parra
ricardo.parra@col.bellota.com

Brasil y Venezuela

Contacto: Camilo Molina
camilo.molina@col.bellota.com

Colombia

Contacto: Juan Sebastián Gómez
juan.gomez@col.bellota.com

Chile y Bolivia

Contacto: Agustín Eduardo Issa
agustin.issa@col.bellota.com

INSPIRADOS POR EL TRABAJO DURO

En Bellota fabricamos productos inspirados en tu actitud, en tu pasión y determinación por conseguir todo aquello que quieres. Te acompañamos en el camino hacia el éxito con herramientas que nunca te fallan, con las que disfrutas y das lo mejor de ti.



MÁS DE 100 AÑOS FABRICANDO PARA TI

NUESTRAS RAÍCES

Patricio Echeverría, emprendedor y de carácter avanzado a su tiempo, es el creador de Bellota. Desde que tuvo uso de razón, se interesó por la fabricación en acero y el diseño de las herramientas. Creía que las que se empleaban no eran cómodas ni ofrecían la calidad deseada.

Hoy en Bellota, creamos herramientas con las que te sientes identificado. Tu actitud está en ellas. Nos inspira tu perseverancia, determinación, pasión y autoexigencia en lo que haces. Nuestras herramientas están diseñadas para ti. Para que superes los obstáculos que aparecen en tu camino. Por ello:

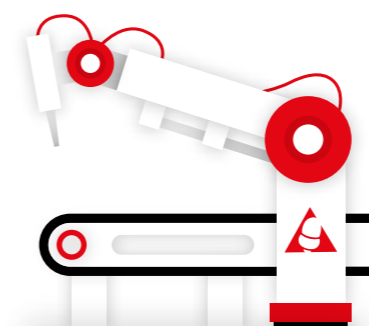

LAS FABRICAMOS PENSANDO EN TI

Trabajamos de la mano de los mejores especialistas y estudiamos tus necesidades para hacer realidad nuestros diseños. Somos meticulosos con la calidad. Queremos ofrecerte los mejores productos para lograr tu satisfacción después de utilizarlos.



EL MEDIO AMBIENTE NOS IMPORTA

Trasladamos nuestra conciencia responsable a los procesos de producción. Colaboramos en proyectos emprendedores con Copade y contamos con las certificaciones PEFC y FSC®, que garantizan un producto sostenible.



FSC
www.fsc.org
FSC® C021513



PEFC
PEFC/14-35-00020
Promoviendo la gestión forestal sostenible
Para más información: www.pefc.org

La marca de la
gestión forestal
responsable

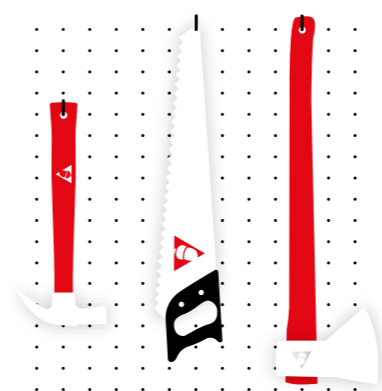

NUNCA TE VAN A FALLAR

Desarrollamos herramientas ligeras, cómodas y con una tradición de fiabilidad. Están inspiradas en la investigación y para que respondan en los momentos que más se necesita, donde nada puede fallar y el éxito sabe a más.

NOS PONEMOS EN TU PIEL

La pasión y la determinación forman parte de nuestra cultura. Las mismas con las que tú vives tu trabajo en tu día a día. Por eso, Bellota es para ti.

Eres nuestra fuente de inspiración, entendemos tus necesidades y te ayudamos a alcanzar tus objetivos.

Cuando sientas la satisfacción por lo que has hecho, nosotros habremos cumplido con nuestro propósito.

HERRAMIENTAS QUE EMOCIONAN

Creemos en la comodidad y la fiabilidad, pero también en herramientas que te hagan disfrutar.

TÚ ERES EL ALMA

Creemos en ti, en lo que tú haces con ellas. Tú pones la energía y ellas te complementan.

EQUILIBRIO ENTRE TRADICIÓN E INNOVACIÓN

Seguimos innovando en lo que tiene sentido para ti.

EXIGENCIA PARA LOGRAR EL ÉXITO

Creamos herramientas que no fallen, que respondan en los momentos más exigentes.

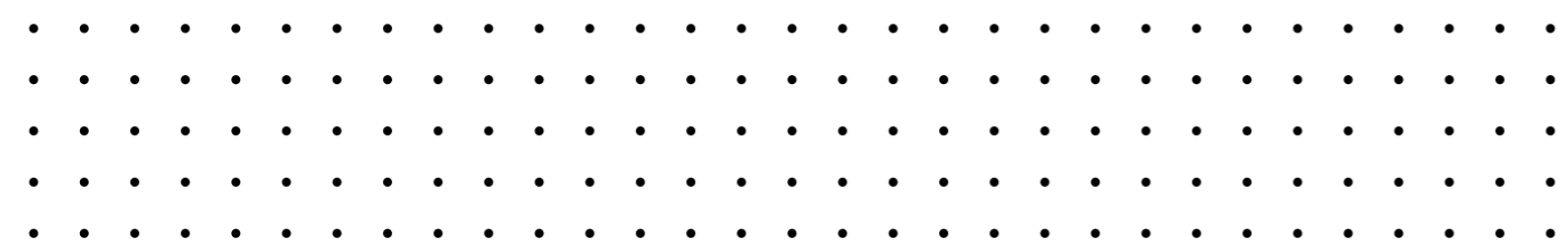

NOVEDADES AGRICULTURA

► NUEVAS AZADAS ANTI-GIRO

CARACTERÍSTICAS

- Ni gira ni se afloja.
- Dura más.

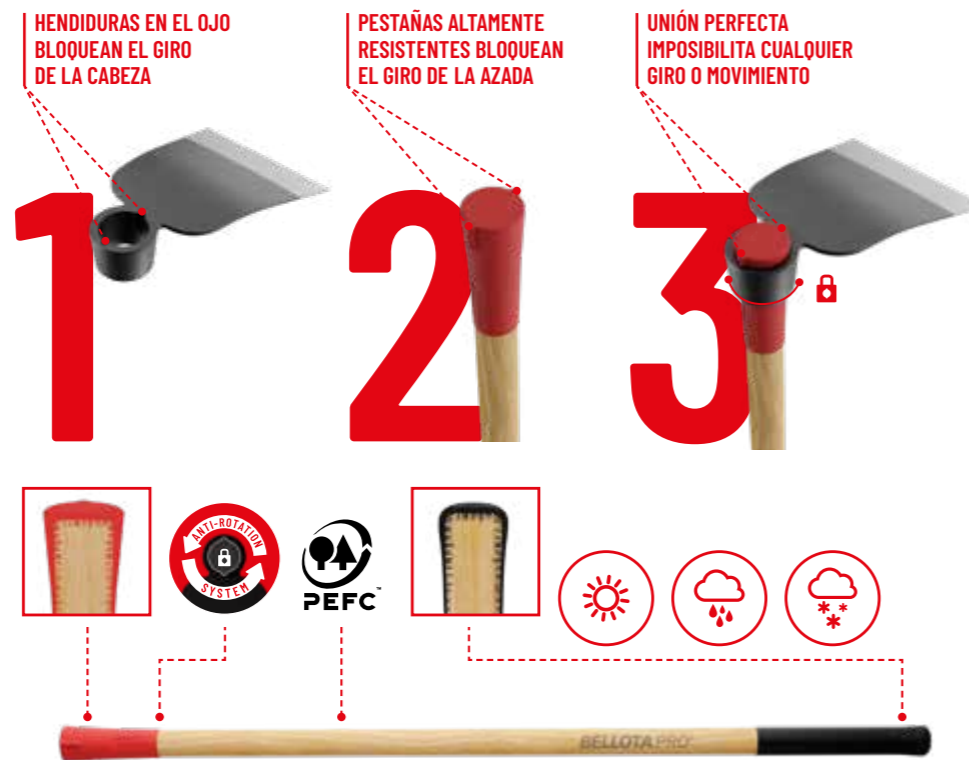

Pág. 26 / 242



PROTECTOR CON TRABILLA PARA EL CINTURÓN REUTILIZABLE.



► RECOLECTORAS

CARACTERÍSTICAS

- Eficientes, cómodas y ligeras.
- Corte perfecto.
- Te hacen más eficaz.

Pág. 72

► NUEVA GAMA ELÉCTRICA

► MOTOSIERRA

LARGO DE ESPADA



TRIPLE BOTÓN DE SEGURIDAD



VELOCIDAD MÁXIMA DE CORTE



Pág. 60



DOBLE APERTURA DE CORTE:

EPR132P | Ø 20 MM - 32 MM
EPR1322BP | Ø 22 MM - 37 MM
EPR137P | Ø 22 MM - 37 MM

PANTALLA LED CON INDICADORES

- % BATERÍA RESTANTE
- HISTORIAL CORTES TOTALES
- Nº DE CORTES ACTUAL (DESDE ON)
- CÓDIGO DE SOLUCIÓN DE ERRORES

CARCARA BIMATERIAL PARA UN MEJOR AGARRE. PP + RECUBRIMIENTO DE ELASTÓMERO.

ACERO DE CALIDAD, TRATADO Y TEMPLADO PARA QUE EL CORTE SEA LIMPIO Y FÁCIL.

PROTECTOR DEL GATILLO Y DEL DEDO.

ORIFICIO DE LUBRICACIÓN.

BOTÓN ON/OFF + ACTIVACIÓN DIFERENTES FUNCIONALIDADES.

EPR132P PESO C/BATERÍA: 950 GR.
EPR1322BP PESO S/BATERÍA: 710 GR.
EPR137P PESO C/BATERÍA: 1.235 GR.
PESO S/BATERÍA: 930 GR

► TIJERA ELÉCTRICA

DOBLE APERTURA SELECCIONABLE

POSICIÓN 1 POSICIÓN 2



Pág.60

► PÉRTIGA GRAN ALCANCE 2,2 M

CARACTERÍSTICAS

Compatible con las tijeras eléctricas Ref. EPR132P/ EPR1322BP/ EPR137P.



EPR132P / EPR1322BP



EPR137P

Pág. 60



NOVEDADES CONSTRUCCIÓN

► FIT

CARACTERÍSTICAS

Permite cortes hasta 1.050 mm de longitud y 15 mm de espesor.

USOS

Para trabajos de alicatado en los que se busca la versatilidad.

INCLUYE TOPE-ESCUADRA PARA FACILITAR LOS CORTES REPETITIVOS Y A 45°.

CORREDERAS EXTRA ANCHAS, CON RODAMIENTOS, PARA UNA BUENA FLUIDEZ EN EL RAYADO.

TORRETAS REFORZADAS CON DOBLE ANCLAJE.

DOBLE GUIADO PARA GARANTIZAR LA PRECISIÓN Y VISIBILIDAD DEL RAYADO.

SUPLEMENTOS EN LA BASE PARA ASENTAR MEJOR LA CERÁMICA DE GRAN FORMATO.

BASE ROBUSTA DE ACERO CON PATAS PARA EVITAR QUE DESLICE EN EL CORTE Y ESPUMA PARA ASENTAR MEJOR LA CERÁMICA.

MANGO ERGONÓMICO PARA AJUSTAR LA ALTURA DEL RODEL XL Y SISTEMA DE SEPARADOR MÓVIL MAG HASTA 600 KG.

Pág. 147



► LEAN

CARACTERÍSTICAS

- Permite cortar hasta 3.200 mm y espesor de 10 mm.
- Construida con materiales resistentes y duraderos para una larga vida útil de la herramienta.

USOS

Para láminas cerámicas de gran formato (Slab) y cerámicas finas de hasta 10 mm de espesor.

Pág. 144



► BANCO DE TRABAJO PLEGABLE Y REGULABLE A 3 ALTURAS

CARACTERÍSTICAS

- Patas y estructura de acero para una mayor resistencia y estabilidad, soporta hasta un máximo de 450 kg.
- Mesa de 940 mm de largo por 480 mm de ancho, con bandeja para herramientas, clasificadores, regla y transportador de ángulos para trabajar de una forma cómoda.

USOS

Como banco de trabajo, caballete o andamio a distintas alturas.

Pág. 167



► VENTOSAS

USOS

Para la manipulación de materiales pesados o baldosas de gran formato sin importar el acabado superficial.

Pág. 167



NOVEDADES

SEGURIDAD

► ZAPATO FLEX FEMENINO NEGRO S3-FTW07

Pág. 233



► BOTA OUTDOOR WR S3-FTW01

Pág. 231



► ZAPATO CORE S1P-FTW3050

Pág. 237



► ZAPATO VOLTA S1P-FTW4091

Pág. 238



► ZAPATO VOLTA S3-FTW4051

Pág. 238

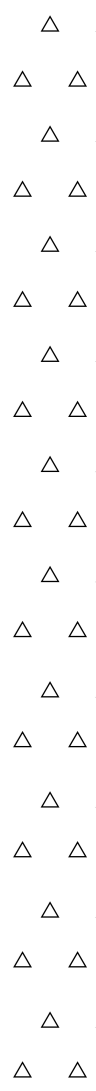



Herramientas que
harán crecer tus frutos
cosecha a cosecha

**PARA
LA AGRICULTURA**

▶ NUEVA AZADA ANTIGIRO



1
HENDIDURAS EN EL OJO BLOQUEAN EL GIRO DE LA CABEZA

2
PESTAÑAS ALTAMENTE RESISTENTES BLOQUEAN EL GIRO DE LA AZADA

3
UNIÓN PERFECTA IMPOSIBILITA CUALQUIER GIRO O MOVIMIENTO

▶ NI GIRA NI SE AFLOJA

LA CABEZA Y EL MANGO SERÁN UNO.

▶ DURA MÁS

LA UNIÓN RESISTE AL USO INTENSIVO, AL PASO DEL TIEMPO Y A LOS GOLPES FALLIDOS.



▶ MANGO FABRICADO EN UNA SOLA PIEZA

- ▶ El plástico inyectado a gran presión se introduce por los poros de la madera.
- ▶ La unión es inseparable, resistente al calor y a la humedad.

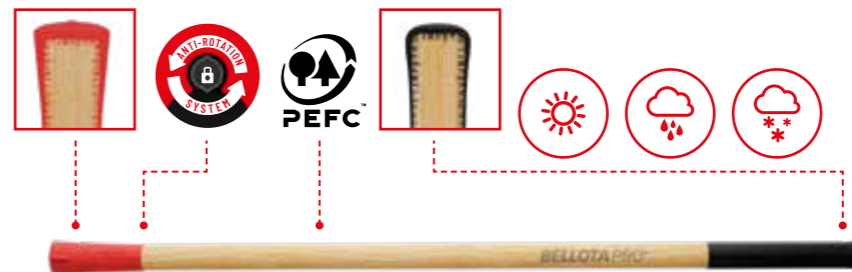

▶ ELIGE LA COMBINACIÓN PERFECTA

Elegir un mango para tu azada será más sencillo. Elegirás entre 3 medidas de cabezas con ANTI-ROTATION SYSTEM.

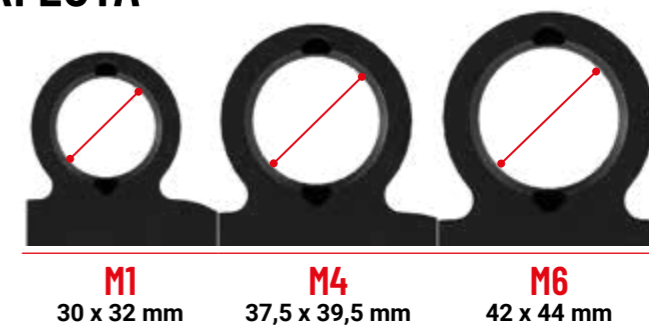

M1 30 x 32 mm **M4** 37,5 x 39,5 mm **M6** 42 x 44 mm

Combínala con uno de estos mangos con ANTI-ROTATION SYSTEM.



M1	M4	M6
30 x 32 mm	37,5 x 39,5 mm	42 x 44 mm
M1 -1.000 mm	M4 -1.000 mm	M6 -1.000 mm
M1 -1.200 mm	M4 -1.200 mm	M6 -1.200 mm
M1 -1.400 mm	M4 -1.400 mm	M6 -1.400 mm

¡Y ya la tienes!
Una apuesta segura.

▶ O PONLE TU PROPIO MANGO

Las cabezas de azada con ANTIROTATION SYSTEM son compatibles con cualquier mango.

Las hendiduras te permitirán utilizar tus cuñas y paños habituales con más facilidad.

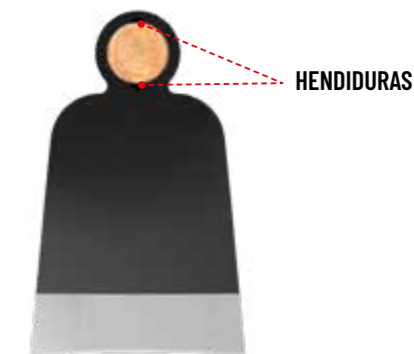

* Para saber más acerca de los mango con sistema anti rotación acude a la pag 242.

AZADAS



AZADAS ANTIGIRO

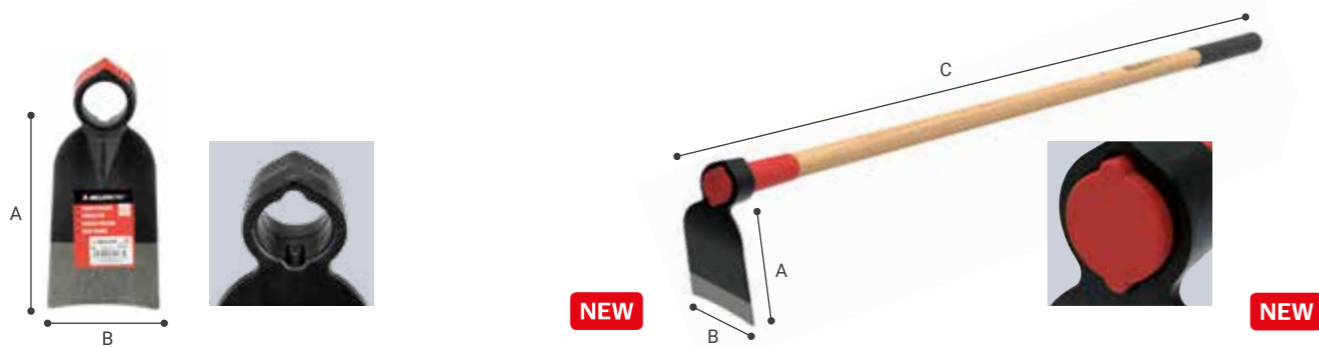

AZADA 1

REF.	€	8 41 4299	g	A mm	B mm	M
HOE1AP	17,06	694772	12	375	130	M1
HOE1BP	17,59	694734	12	450	150	M1
HOE1CP	19,47	694697	12	700	160	M4

Para labores de detalle.

AZADA CON MANGO 1

REF.	€	8 41 4299	g	A mm	B mm	C mm	M	
HOE1AW1200AP	27,34	694758	2	1.120	130	80	1.200	M1
HOE1BW1200AP	27,89	694710	2	1.160	150	90	1.200	M1

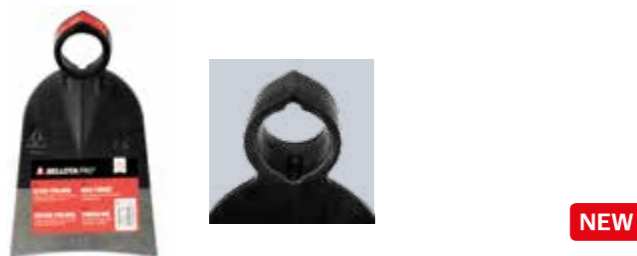

AZADA 2

REF.	€	8 41 4299	g	A mm	B mm	M
HOE2AP	22,44	694673	12	900	180	M4
HOE2BP	22,73	694659	12	1.000	190	M4



AZADA 3

REF.	€	8 41 4299	g	A mm	B mm	M
HOE3AP	26,22	694635	12	1.000	190	M4
HOE3BP	26,71	695007	12	1.100	190	M4
HOE3CP	26,00	694611	12	1.000	195	M4

Remover la tierra, escardar, binar.



AZADA 4

REF.	€	8 41 4299	g	A mm	B mm	M
HOE4AP	25,94	694598	12	1.100	200	M4
HOE4BP	27,43	694574	12	1.300	210	M4

Para hacer caballones.



AZADA CON MANGO 4

REF.	€	8 41 4299	g	A mm	B mm	C mm	M	
HOE4BW1400AP	42,87	651942	2	2.360	210	180	1.400	M4



AZADA 5

REF.	€	8 41 4299	g	A mm	B mm	M	
HOE5P	33,66	694536	12	1.550	230	120	M6

Para cavar y hacer zanjas.



AZADA CON MANGO 5

REF.	€	8 41 4299	g	A mm	B mm	C mm	M	
HOE5W1400AP	50,99	694512	2	1.550	230	120	1.400	M6



AZADA 7

REF.	€	8 41 4299	g	A mm	B mm	M
HOE7AP	17,10	694499	12	325	135	M1

Azada pequeña para labores de detalle.



AZADA 8

REF.	€	8 41 4299	g	A mm	B mm	M
HOE8AP	19,62	694475	12	525	155	M4
HOE8BP	20,12	694451	12	700	175	M4
HOE8CP	23,84	694437	12	925	195	M4



AZADA 10

REF.	€	8 41 4299	g	A mm	B mm	M	
HOE10AP	29,75	694413	12	1.250	210	145	M4



AZADA 11

REF.	€	8 41 4299	g	A mm	B mm	M	
HOE11AP	35,30	694390	12	1.850	240	120	M6

Para cavar y plantar.



NEW

AZADA 43

REF.	€	8 41 4299	g	A mm	B mm	M
HOE430P	32,89	694376	12	1.300	220	165 M6
HOE43BP	36,15	694352	12	1.400	235	185 M6

Para hacer caballones, trasladar tierra y vaciar.



NEW

AZADA 53

REF.	€	8 41 4299	g	A mm	B mm	M
HOE53AP	26,16	695038	12	1.000	225	75 M4
HOE53BP	29,19	694338	12	1.050	245	85 M4

Para cavar y hacer surcos.



NEW

AZADA 58

REF.	€	8 41 4299	g	A mm	B mm	M
HOE580P	28,06	694314	12	1.100	190	120 M4
HOE58AP	33,13	694291	12	1.300	220	130 M4



NEW

AZADA 69

REF.	€	8 41 4299	g	A mm	B mm	M
HOE69AP	32,54	694277	12	1.400	270	110 M4
HOE69BP	35,90	694253	12	1.725	310	120 M6

Modelo Navarra.

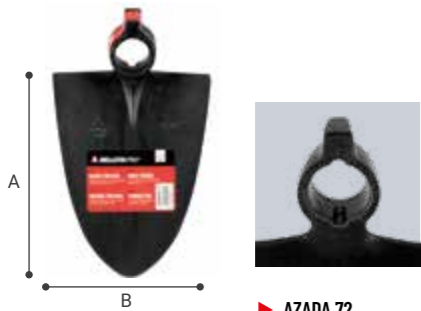

NEW

AZADA 72

REF.	€	8 41 4299	g	A mm	B mm	M
HOE72AP	24,02	694239	12	700	225	170 M4
HOE72BP	26,00	694215	12	950	240	185 M4
HOE72CP	27,60	694192	12	1.200	260	200 M4
HOE72DP	30,90	694178	12	1.300	285	210 M4

Modelo Galicia.



NEW

AZADA 77

REF.	€	8 41 4299	g	A mm	B mm	M
HOE77DP	35,59	694154	6	1.600	285	230 M4

Para el cultivo de patatas.



NEW

AZADA 80

REF.	€	8 41 4299	g	A mm	B mm	M
HOE80AP	26,00	694130	12	950	180	160 M4
HOE80BP	26,61	694116	12	975	180	170 M4
HOE80EP	30,48	694093	12	1.400	200	190 M4
HOE80HP	34,12	694079	12	1.550	230	200 M4



NEW

AZADA 81

REF.	€	8 41 4299	g	A mm	B mm	M
HOE81000P	24,09	694055	12	750	190	165 M4
HOE8100P	25,82	694031	12	925	200	180 M4
HOE810P	27,05	694017	12	1.100	215	205 M4
HOE81AP	30,74	693997	12	1.300	230	220 M4



NEW

AZADA CON MANGO 81

REF.	€	8 41 4299	g	A mm	B mm	C mm	M
HOE81000W1000AP	34,03	693973	2	1.510	185	160	900 M4
HOE81000W1200AP	35,85	693959	2	1.540	185	170	1.200 M4
HOE810W1200AP	38,93	693935	2	1.980	215	205	1.200 M4



NEW

AZADA 83

REF.	€	8 41 4299	g	A mm	B mm	M
HOE83AP	27,71	693898	12	1.100	195	140 M4



NEW

AZADA 82

REF.	€	8 41 4299	g	A mm	B mm	M
HOE82BP	22,24	693911	12	725	160	140 M3



NEW

AZADA 84

REF.	€	8 41 4299	g	A mm	B mm	M
HOE84AP	21,99	693874	12	650	150	130 M4
HOE84BP	23,31	693850	12	850	160	150 M4
HOE84CP	23,43	693836	12	825	170	140 M4
HOE84EP	26,00	693812	12	1.000	190	160 M4



NEW

AZADA 85

REF.	€	8 41 4299	g	A mm	B mm	M
HOE85AP	20,83	693799	12	650	155	115 M4
HOE85BP	21,29	693775	12	725	165	125 M4
HOE85CP	23,90	693737	12	800	175	135 M4



NEW

AZADA CON MANGO 85

REF.	€	8 41 4299	g	A mm	B mm	C mm	M
HOE85BW1000AP	31,07	693713	2	1.520	165	125	900 M4
HOE85BW1200AP	33,16	693751	2	1.720	165	125	1.200 M4



NEW

AZADA 87

REF.	€	8 41 4299	g	A mm	B mm	M
HOE87BP	20,37	693683	12	1.025	180	135 M4
HOE87CP	22,87	693669	12	1.200	200	140 M4
HOE87DP	25,17	693645	12	1.325	220	150 M4
HOE87EP	28,06	693621	12	1.650	230	165 M4
HOE87FP	31,00	693607	6	1.850	255	170 M6
HOE87GP	32,16	693584	6	2.015	270	210 M6

Para el cultivo de espárragos.



NEW

AZADA 89

REF.	€	8 41 4299	g	A mm	B mm	M
HOE89AP	21,66	693560	12	675	150	115 M4



NEW

AZADA 95

REF.	€	8 41 4299	g	A mm	B mm	M
HOE95AP	21,87	693485	12	650	170	M6

Modelo Marruecos.



NEW

AZADA 150

REF.	€	8 41 4299	g	A mm	B mm	M
HOE150AP	26,48	693423	12	935	270	M4
HOE150CP	31,29	693409	12	1.230	300	M4

Para cavar surcos.



NEW

AZADA 228

REF.	€	8 41 4299	g	A mm	B mm	M
HOE228AP	22,38	693362	12	450	270	M1
HOE228BP	23,66	693324	12	550	300	M1
HOE228CP	25,46	693300	12	650	325	M1
HOE228DP	28,76	693287	12	750	336	M1

Para labores de jardinería. Herramienta de doble uso: azada para remover la tierra y horquilla para limpiar y arrancar raíces.



NEW

AZADA 242

REF.	€	8 41 4299	g	A mm	B mm	M
HOE2420P	15,65	693003	12	250	85	M8007-D/M1
HOE242AP	17,22	692983	12	350	115	M242-A/M1

Para plantar parterres y zonas de rocalla.



CÀVEC MALLORQUÍ HOE96AWP

REF.	€	8 41 4299	g	A mm	B mm	C mm
HOE96AWP	14,58	676334	6	1.475	285	230 740



NEW

AZADA 182

REF.	€	8 41 4299	g	A mm	B mm	M
HOE182P	17,18	693386	12	400	150	M1

Para cavar surcos, limpieza de viña.



NEW

AZADA CON MANGO 228

REF.	€	8 41 4299	g	A mm	B mm	C mm	M
HOE228AW400P	25,40	695052	2	680	270	70	400 M1
HOE228AW1000AP	31,76	693263	2	1.030	270	70	900 M1
HOE228AW1200AP	32,93	693348	2	1.110	270	70	1.200 M1

Para labores de jardinería. Herramienta de doble uso: azada para remover la tierra y horquilla para limpiar y arrancar raíces.



NEW

AZADA CON MANGO 242

REF.	€	8 41 4299	g	A mm	B mm	C mm	M
HOE2420W335P	18,73	692969	3	356	85	55	335 M8007-D/M1
HOE242AW360P	20,55	692945	3	503	115	70	360 M242-A/M1

Para plantar parterres y zonas de rocalla.



NEW

AZADA 229

REF.	€	8 41 4299	g	A mm	M
HOE229AP	24,18	693249	12	525	302 M1

Para labores de jardinería. Herramienta de doble uso: azada pico para plantar y horquilla para limpiar y arrancar raíces.



NEW

AZADILLA 230

REF.	€	8 41 4299	g	A mm	B mm	M
HOE230AP	20,44	693201	12	475	260	70 M1
HOE230BP	22,33	693188	12	525	285	75 M1

Para labores de jardinería. Herramienta de doble uso: azada para remover la tierra y lanza para preparar la tierra para plantar.



NEW

AZADILLA 232

REF.	€	8 41 4299	g	A mm	B mm	M
HOE232AP	15,33	693126	12	300	110	70 M8007-F/M1
HOE232BP	16,60	693102	12	325	120	75 M8007-F/M1
HOE232CP	17,70	693089	12	350	130	80 M8007-F/M1

Modelo pequeño, para zonas de rocalla.



NEW

AZADA CON MANGO 325

REF.	€	8 41 4299	g	A mm	B mm	C mm	M
HOE325800W120AP	32,09	692723	2	1.700	195	120	1.100 M4



NEW

AZADILLA CON MANGO 229

REF.	€	8 41 4299	g	A mm	B mm	C mm	M
HOE229AW1200AP	34,81	693225	2	1.400	302	70	1.200 M1

Para labores de jardinería. Herramienta de doble uso: azada pico para plantar y horquilla para limpiar y arrancar raíces.



NEW

AZADILLA CON MANGO 230

REF.	€	8 41 4299	g	A mm	B mm	C mm	M
HOE230AW400P	25,56	693164	2	691	260	70	400 M1
HOE230AW1000AP	29,88	693140	2	1.040	260	70	1.000 M1
HOE230AW1200AP	30,67	695076	2	1.270	260	70	1.200 M1

Para labores de jardinería. Herramienta de doble uso: azada para remover la tierra y lanza para preparar la tierra para plantar.



NEW

AZADILLA CON MANGO 232

REF.	€	8 41 4299	g	A mm	B mm	C mm	M
HOE232AW400P	20,10	693065	2	499	110	70	400 M1



NEW

AZADA 326

REF.	€	8 41 4299	g	A mm	B mm	M
HOE326P	24,18	692709	12	525	150	175 M1



NEW

▶ AZADA 320

REF.	€	8 41 4299	g	A mm	B mm	M
HOE320P	32,36	692808	12	1.300	220	180 M4

Modelo rabiosa, especial espárragos.



NEW

▶ AZADA 325

REF.	€	8 41 4299	g	A mm	B mm	M
HOE325800P	18,75	692785	12	900	195	120 M4
HOE3251000P	21,66	692761	12	1.050	210	140 M4
HOE3251200P	23,50	692747	12	1.300	230	160 M4



NEW

▶ AZADA 327

REF.	€	8 41 4299	g	A mm	B mm	M
HOE327AP	25,41	692686	12	800	175	185 M4



NEW

▶ AZADA 328

REF.	€	8 41 4299	g	A mm	B mm	M
HOE328BP	25,61	692662	12	900	210	220 M4

Para el cultivo de tubérculos. Adecuada para trabajar suelos con gravilla o pequeñas piedras.



NEW

▶ AZADA 344

REF.	€	8 41 4299	g	A mm	B mm	M
HOE344600P	19,19	692501	12	660	305	80 M1

Herramienta múltiple: azada, trabajar la tierra en superficie, quitar malas hierbas, horquilla para arrancar raíces y romper la costra superficial.



NEW

▶ AZADA CON MANGO 344

REF.	€	8 41 4299	g	A mm	B mm	C mm	M
HOE344600W100AP	27,18	692488	2	1.200	305	80	1.000 M1

Herramienta múltiple: azada, trabajar la tierra en superficie, quitar malas hierbas, horquilla para arrancar raíces y romper la costra superficial.



▶ AZADÓN 801

REF.	€	8 41 4299	g	A mm	B mm	M
801-0	51,71	114300	6	2.400	395	85 M6

Herramienta de doble uso: Hacha y azada. Labores forestales, limpieza y corte de raíces.



▶ AZADÓN 805

REF.	€	8 41 4299	g	A mm	B mm	M
805-A	50,24	114508	6	2.000	383	64 M6

Herramienta de doble uso: Hacha y azada. Labores forestales, limpieza y corte de raíces.



▶ AZADÓN 820

REF.	€	8 41 4299	g	A mm	B mm	M
820	45,97	114706	6	1.500	390	70 M6

Herramienta de doble uso: Hacha y azada. Labores forestales, limpieza y corte de raíces.



▶ ALMOCAFRE 262

REF.	€	8 41 4299	g	A mm	B mm	
262	33,55	113105	12	694	145	170

Para escardar, limpiar la tierra, plantar y trasplantar plantas pequeñas.



▶ ALMOCAFRE 322

REF.	€	8 41 4299	g	A mm	
322-A	26,70	114003	12	419	145

Para escardar, limpiar la tierra, plantar y trasplantar plantas pequeñas.

AZADAS SIN SISTEMA ANTIGIRO



NEW

► AZADA 90

REF.	€	8 41 4299	g	A mm	B mm	M
HOE90B	32,99	693546	12	875	320	125 M4

Doble uso, romper tierra dura y remover.



NEW

► AZADA 91

REF.	€	8 41 4299	g	A mm	B mm	M
HOE91A	31,54	693522	12	1.200	160	320 M4
HOE91B	38,09	693508	12	1.600	180	380 M4

Para el cultivo del plátano.



NEW

► AZADÓN 240

REF.	€	8 41 4299	g	A mm	B mm	M
HOE240	35,05	693041	12	800	265	75 M1

Pulaski, uso forestal. Herramienta múltiple, cortar, raspar y cavar.



NEW

► AZADA 332

REF.	€	8 41 4299	g	A mm	B mm	M
HOE332A	30,81	692648	12	1.350	185	205 M332EM
HOE332B	32,37	692624	12	1.450	190	240 M332EM
HOE332D	35,11	692600	6	1.900	240	280 M332EM

Modelo Árabe.



NEW

► AZADA 108

REF.	€	8 41 4299	g	A mm	B mm	M
HOE108A	31,29	693461	12	1.300	220	180 M108

Para el cultivo de espárragos.



NEW

► AZADA 127

REF.	€	8 41 4299	g	A mm	B mm	M
HOE127A	28,84	693447	12	875	230	155 M127

Modelo Cataluña.



NEW

► AZADA 337

REF.	€	8 41 4299	g	A mm	B mm	M
HOE337A	22,10	692587	12	1.200	215	190 M4

Modelo Grecia.



NEW

► AZADA 338

REF.	€	8 41 4299	g	A mm	B mm	M
HOE3380	21,77	692563	12	1.000	200	M4
HOE338A	22,71	692549	12	1.150	215	M4

Modelo Grecia.



NEW

► AZADA 252

REF.	€	8 41 4299	g	A mm	B mm	M
HOE252A	24,56	708592	12	700	165	190 M6
HOE252B	26,22	708622	12	900	175	200 M6

Modelo África.



NEW

► AZADA 263

REF.	€	8 41 4299	g	A mm	B mm	M
HOE263A	26,81	708448	12	920	165	295 M6
HOE263B	28,20	708462	12	1.150	195	330 M6
HOE263C	32,89	708486	12	1.380	205	350 M6
HOE263D	33,91	708509	12	1.610	215	355 M6



NEW

► AZADA 340

REF.	€	8 41 4299	g	A mm	B mm	M
HOE340A	23,84	692525	12	850	183	168 M4

Modelo Grecia.

HORQUILLAS

- Fabricadas con Acero Especial Bellota.
- Forjadas en una sola pieza, irrompibles.
- Tratamiento térmico 3+ para alargar la vida útil de la herramienta: no se rompe, no se deforma, no se desgasta.
- Pulida y afilada para facilitar la introducción en la tierra.
- Pintura y barniz especiales para evitar la oxidación de la herramienta.

Usos:

- Para airear la tierra y sacar tubérculos.



► HORQUILLA 1001

REF.	€	8 41 4299	g	A mm	B mm	M
HFK10010	29,93	692464	12	800	220	M4
HFK1001A	37,34	692440	12	1.250	250	M4

Para airear la tierra y sacar tubérculos.



NEW

► HORQUILLA 1002

REF.	€	8 41 4299	g	A mm	B mm	M
HFK1002A	42,89	692426	6	1.775	255	M4

Para airear la tierra y sacar tubérculos.

NEW



► HORQUILLA 1018

REF.	€	8 41 4299	g	A mm	B mm	M
HFK1018	41,30	692402	12	1.125	270	M4

Para airear la tierra y sacar tubérculos.

NEW



► HORQUILLA 1020

REF.	€	8 41 4299	g	A mm	B mm	M
HFK1020A	26,19	692389	12	875	210	M2

Para airear la tierra y sacar tubérculos. Para uso en terreno pedregoso.

NEW

AZADAS LIGERAS



► AZADA LIGERA AIR L1CM1200

REF.	€	8 41 4299	g	A mm	B mm	C mm	M
L1CM1200	23,69	651706	2	1.210	150	180	ML1200

Para remover la tierra, escardar y binar. Hoja ancha y corta para labores generales de mantenimiento. Permite trabajar en una posición erguida y evitar lesiones de espalda.



► AZADA LIGERA AIR L2CM500

REF.	€	8 41 4299	g	A mm	B mm	C mm	M
L2CM500	22,39	651751	2	620	134	110	500 ML500

Para remover la tierra, escardar, binar y labores de detalle. Hoja corta y estrecha para labores específicas de mantenimiento. Permite el uso con una mano para realizar acabados de detalles.



► AZADA LIGERA AIR L3CM1200

REF.	€	8 41 4299	g	A mm	B mm	C mm	M
L3CM1200	27,52	651799	2	1.330	200	140	1.200 M1200

Para cavar y hacer zanjas. Hoja larga y ancha para labores de construcción y preparación de la tierra. Permite trabajar en una posición erguida y evitar lesiones de espalda.



► AZADA LIGERA AIR L4CM500

REF.	€	8 41 4299	g	A mm	B mm	C mm	M
L4CM500	26,24	651836	2	749	200	100	500 ML500

Para cavar y hacer zanjas. Hoja larga y estrecha para hacer zanjas estrechas y acceder a zonas difíciles. Permite el uso con una mano para acabados de detalles.



► AZADA LIGERA AIR L5CM1200

REF.	€	8 41 4299	g	A mm	B mm	C mm	M
L5CM1200	26,24	651881	2	1.400	200	180	1.200 ML1200

Para hacer caballones. Hoja extra-ancha y larga para tareas más generales que impliquen movimiento y traslado de tierra. Permite trabajar en posición erguida y evitar lesiones de espalda.

REPUESTOS

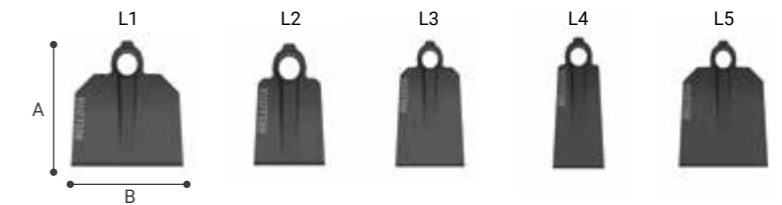

► CABEZAS DE REPUESTOS AZADA LIGERA AIR

REF.	€	8 41 4299	g	A mm	B mm
L1	16,90	651683	3	620	150
L2	15,73	651737	3	370	134
L3	20,74	651775	3	640	200
L4	18,45	651812	3	460	200
L5	19,84	651850	3	810	200

Encuentra más azadas en las páginas 54/55.

► GUÍA DE SUSTITUCIÓN DE NUESTRAS AZADAS

REF.	NEW REF.	€ NEW REF.	NEW	MÉTRICA ANTIGUA	NEW MÉTRICA	
1-A	HOE1AP	17,06	694772	M1	M1	X
1ACM1200	HOE1AW1200AP	27,34	694758	M1	M1	X
1-B	HOE1BP	17,59	694734	M1	M1	X
1BCM1200	HOE1BW1200AP	27,89	694710	M1	M1	X
1-C	HOE1CP	19,47	694697	M4	M4	X
2-A	HOE2AP	22,44	694673	M4	M4	X
2-B	HOE2BP	22,73	694659	M4	M4	X
3-A	HOE3AP	26,22	694635	M4	M4	X
3-B	HOE3BP	26,71	695007	M4	M4	X
3-C	HOE3CP	26,00	694611	M4	M4	X
4-A	HOE4AP	25,94	694598	M4	M4	X
4-B	HOE4BP	27,43	694574	M4	M4	X
4BCM1400	HOE4BW1400AP	42,87	694550	M4	M4	X
5	HOE5P	33,66	694536	M6	M6	X
5CM1400	HOE5W1400AP	50,99	694512	M6	M6	X
7-A	HOE7AP	17,10	694499	M1	M1	X
8-A	HOE8AP	19,62	694475	M3	M4	X
8-B	HOE8BP	20,12	694451	M3	M4	X
8-C	HOE8CP	23,84	694437	M3	M4	X
10-A	HOE10AP	29,75	694413	M4	M4	X
11-A	HOE11AP	35,30	694390	M6	M6	X
43-0	HOE430P	32,89	694376	M7	M6	X
43-B	HOE43BP	36,15	694352	M7	M6	X
53-A	HOE53AP	26,16	695038	M4	M4	X
53-B	HOE53BP	29,19	694338	M4	M4	X
58-0	HOE580P	28,06	694314	M4	M4	X
58-A	HOE58AP	33,13	694291	M4	M4	X
69-A	HOE69AP	32,54	694277	M4	M4	X
69-B	HOE69BP	35,90	694253	M6	M6	X
72-A 1,5 L	HOE72AP	24,02	694239	M3	M4	X
72-B 2 L	HOE72BP	26,00	694215	M3	M4	X
72-C 2,5 L	HOE72CP	27,60	694192	M4	M4	X
72-D 3 L	HOE72DP	30,90	694178	M4	M4	X
77-D 3,5 L	HOE77DP	35,59	694154	M4	M4	X
80-A	HOE80AP	26,00	694130	M3	M4	X
80-B	HOE80BP	26,61	694116	M3	M4	X
80-E	HOE80EP	30,48	694093	M4	M4	X
80-H	HOE80HP	34,12	694079	M4	M4	X
81-000 1,5 L	HOE81000P	24,09	694055	M3	M4	X
81-00 2 L	HOE8100P	25,82	694031	M3	M4	X
81-0 2,5 L	HOE810P	27,05	694017	M3	M4	X
81-A 3 L	HOE81AP	30,74	693997	M4	M4	X
81-000 CM 900	HOE81000W1000AP	34,03	693973	M3	M4	X
81-000 CM 1200	HOE81000W1200AP	35,85	693959	M3	M4	X
81-0 CM 1200	HOE810W1200AP	38,93	693935	M3	M4	X
82-B	HOE82BP	22,24	693911	M3	M4	X
83-A	HOE83AP	27,71	693898	M4	M4	X
84-A	HOE84AP	21,99	693874	M4	M4	X
84-B	HOE84BP	23,31	693850	M4	M4	X
84-C	HOE84CP	23,43	693836	M4	M4	X
84-E	HOE84EP	26,00	693812	M4	M4	X
85-A	HOE85AP	20,83	693799	M3	M4	X
85-B	HOE85BP	21,29	693775	M3	M4	X
85-B CM 1200	HOE85BW1200AP	33,16	693751	M3	M4	X
85-C	HOE85CP	23,90	693737	M3	M4	X
85-B CM 900	HOE85BW1000AP	31,07	693713	M3	M4	X
87-B	HOE87BP	20,37	693683	M4	M4	X
87-C	HOE87CP	22,87	693669	M4	M4	X
87-D	HOE87DP	25,17	693645	M4	M4	X
87-E	HOE87EP	28,06	693621	M4	M4	X
87-F	HOE87FP	31,00	693607	M6	M6	X
87-G	HOE87GP	32,16	693584	M6	M6	X

REF.	NEW REF.	€ NEW REF.	NEW	MÉTRICA ANTIGUA	NEW MÉTRICA	
89-A	HOE89AP	21,66	693560	M3	M4	X
90-B	HOE90B	32,99	693546	M3	M4	
91-A	HOE91A	31,54	693522	M3	M4	
91-B	HOE91B	38,09	693508	M3	M4	
95-A	HOE95AP	21,87	693485	M6	M6	X
108-A	HOE108A	31,29	693461	Mango ovalado	Mango ovalado	
127-A	HOE127A	28,84	693447	Mango cuadrado	Mango cuadrado	
150-A	HOE150AP	26,48	693423	M4	M4	X
150-C	HOE150CP	31,29	693409	M4	M4	X
182	HOE182P	17,18	693386	M1	M1	X
228-A	HOE228AP	22,38	693362	M1	M1	X
228ACM1200	HOE228AW1200AP	32,93	693348	M1	M1	X
228-B	HOE228BP	23,66	693324	M1	M1	X
228-C	HOE228CP	25,46	693300	M1	M1	X
228-D	HOE228DP	28,76	693287	M1	M1	X
228-A CM 400	HOE228AW400P	25,40	695052	M1	M1	X
228-A CM 900	HOE228AW1000AP	31,76	693263	M1	M1	X
229-A	HOE229AP	24,18	693249	M1	M1	X
229ACM1200	HOE229AW1200AP	34,81	693225	M1	M1	X
230-A	HOE230AP	20,44	693201	M1	M1	X
230-B	HOE230BP	22,33	693188	M1	M1	X
230-A CM 400	HOE230AW400P	25,56	693164	M1	M1	X
230-A CM 1000	HOE230AW1000AP	29,88	693140	M1	M1	X
230-A CM 1200	HOE230AW1200AP	30,67	695076	M1	M1	X
232-A	HOE232AP	15,33	693126	M1	M1	X
232-B	HOE232BP	16,60	693102	M1	M1	X
232-C	HOE232CP	17,70	693089	M1	M1	X
232-A CM 400	HOE232AW400P	20,10	693065	M1	M1	X
240	HOE240	35,05	693041	M0	M1	
242-0AZ	HOE2420P	15,65	693003	M0	M1	X
242-A	HOE242AP	17,22	692983	M1	M1	X
242-0 CM	HOE2420W335P	18,73	692969	M0	M1	X
242-A CM	HOE242AW360P	20,55	692945	M1	M1	X
252-A	HOE252A	24,56	708592	M6	M6	
252-B	HOE252B	26,22	708622	M6	M6	
263-A	HOE263A	26,81	708448	M7	M6	
263-B	HOE263B	28,20	708462	M7	M6	
263-C	HOE263C	32,89	708486	M7	M6	
263-D	HOE263D	33,91	708509	M7	M6	
320	HOE320P	32,36	692808	M4	M4	X
325-800	HOE325800P	18,75	692785	M4	M4	X
325-1000	HOE3251000P	21,66	692761	M4	M4	X
325-1200	HOE3251200P	23,50	692747	M4	M4	X
325-800 CM 1100	HOE325800W120AP	32,09	692723	M4	M4	X
326	HOE326P	24,18	692709	M1	M1	X
327-A	HOE327AP	25,41	692686	M5	M4	X
328-B	HOE328BP	25,61	692662	M6	M4	X
332-A	HOE332A	30,81	692648	Mango cuadrado	Mango cuadrado	
332-B	HOE332B	32,37	692624	Mango cuadrado	Mango cuadrado	
332-D	HOE332D	35,11	692600	Mango cuadrado	Mango cuadrado	
337-A	HOE337A	22,10	692587	M4	M4	
338-0	HOE3380	21,77	692563	M4	M4	
338-A	HOE338A	22,71	692549	M4	M4	
340-A	HOE340A	23,84	692525	M4	M4	X
344-600	HOE344600P	19,19	692501	M1	M1	X
344-600 CM1000	HOE344600W100AP	27,18	692488	M1	M1	X
1001-0	HFK10010	29,93	692464	M4	M4	
1001-A	HFK1001A	37,34	692440	M4	M4	
1002-A	HFK1002A	42,89	692426	M6	M6	
1018	HFK1018	41,30	692402	M4	M4	
1020-A	HFK1020A	26,19	692389	M2	M4	

PALAS DE AGRICULTURA

PALAS

Palas forjadas:

- Fabricadas con Acero Especial Bellota, en una sola pieza, irrompibles.
- Mangos de madera de haya barnizados, ligeros y de tacto agradable. Certificados PEFC.

Palas de chapa:

- Fabricadas con Acero Especial Bellota.
- Tratamiento térmico 3+ para alargar la vida útil de la herramienta: no se rompe, no se deforma, no se desgasta.
- Dos tipos de mangos:
 - Mangos de madera de haya barnizados, ligeros y de tacto agradable. Certificados PEFC.
 - Mangos de fibra de vidrio huecos. Modelos largos con dos foams para mejor agarre. Modelos anilla extra-ancha con elastómero para mejor agarre.

Palas de aluminio:

- Hoja de aluminio de alta calidad: muy ligeras y fáciles de limpiar.
- Gran elasticidad y resistencia a las deformaciones.
- Cubo muy resistente, remachado, para asegurar una perfecta unión entre cabeza y mango.
- Mangos de madera de haya barnizados, ligeros y de tacto agradable. Certificados PEFC.

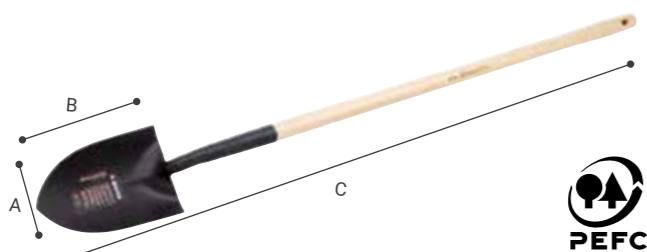

► PALA FORJADA 5609

REF.	€	8 41 4299	g	A mm	B mm	C mm	M
5609 ML	53,36	502305	2	2.125	185	260	M 5609L

Uso forestal: para sofocar fuego, cortar pequeñas ramas y escudo facial.
* Durante este año las unidades de envase cambiarán de 6 a 2.



► PALA PUNTA DE CHAPA MANGO LARGO FIBRA DE VIDRIO 3100

REF.	€	8 41 4299	g	A mm	B mm	C mm
3100 MFV	31,82	533866	6	1.900	220	275

Curvatura ideal para evacuar la tierra. Diseño reforzado para facilitar su inserción en la tierra.



► PALA PUNTA DE CHAPA MANGO ANILLA FIBRA DE VIDRIO 3103

REF.	€	8 41 4299	g	A mm	B mm	C mm
3103 MFVA	23,64	550726	2	2.010	230	300

Para cavar y trasplantar. Diseño reforzado para facilitar su inserción en la tierra.



► PALA CUADRADA DE CHAPA MANGO ANILLA FIBRA DE VIDRIO 3104

REF.	€	8 41 4299	g	A mm	B mm	C mm
3104 MFVA	26,26	550740	2	2.140	240	295

Para trasvasar tierra y estiércol. Diseño reforzado para facilitar su inserción en la tierra.



► PALA MULTIUSO DE CHAPA MANGO ANILLA 5526

REF.	€	8 41 4299	g	A mm	B mm	C mm
5526	10,64	371819	6	940	150	210

Para cavar y trasvasar tierra arena y nieve. Ligera, práctica y manejable.

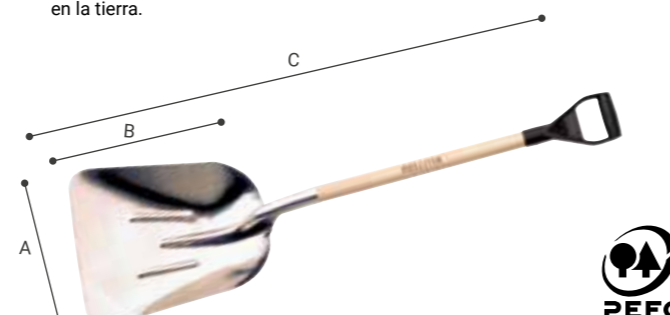

► PALA DE ALUMINIO MANGO ANILLA 5520

REF.	€	8 41 4299	g	A mm	B mm	C mm	M
5520 MA	43,50	503296	6	1.800	375	415	1.280



► PALA DE ALUMINIO MANGO LARGO 5520

REF.	€	8 41 4299	g	A mm	B mm	C mm	M
5520 ML	45,24	503104	6	2.000	375	415	1.600



► PALA DE ALUMINIO MANGO ANILLA 5522

REF.	€	8 41 4299	g	A mm	B mm	C mm	M
5522 MA	36,78	103182	6	1.500	325	510	1.100



► PALA DE ALUMINIO 5522

REF.	€	8 41 4299	g	A mm	B mm	C mm	M
5522 SM	25,47	674132	50	760	325	510	-



► PALA DE ALUMINIO MANGO ANILLA 5525

REF.	€	8 41 4299	g	A mm	B mm	C mm	M
5525 MA	30,49	336696	6	970	245	300	990

PALOTES

Palote forjado:

- Fabricadas con Acero Especial Bellota, en una sola pieza, irrompibles.
- Mangos de madera de haya barnizados, ligeros y de tacto agradable. Certificados PEFC.

Palotes de chapa:

- Fabricadas con Acero Especial Bellota.
- Tratamiento térmico 3+ para alargar la vida útil de la herramienta: no se rompe, no se deforma, no se desgasta.
- Dos tipos de mangos:
 - Mangos de madera de haya barnizados, ligeros y de tacto agradable. Certificados PEFC.
 - Mangos de fibra de vidrio huecos. Modelos largos con dos foams para mejor agarre. Modelos anillo extra-ancha con elastómero para mejor agarre.

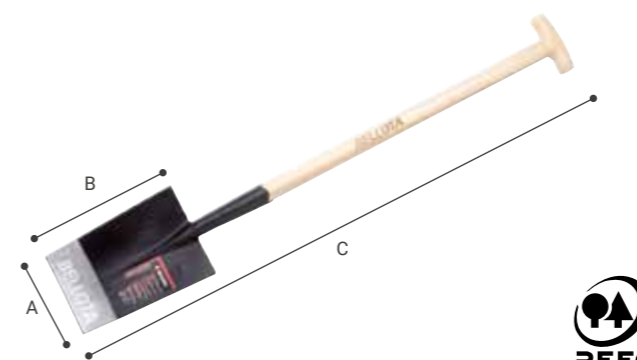

► PALOTE FORJADO MANGO MULETA 5604

REF.	€	8 41 4299	g	A mm	B mm	C mm	M
5604-24 MM	57,99	125207	6	2.105	150	240	1.010
							M 5604A
							M 5604L
5604-26 MM	59,46	125603	6	2.255	160	260	1.030
							M 5604A
							M 5604L

* Durante este año las unidades de envase cambiarán de 6 a 2.



► PALOTE FORJADO MANGO ANILLA 5604

REF.	€	8 41 4299	g	A mm	B mm	C mm	M
5604-24 MA	63,80	125306	6	2.265	150	240	1.180
							M 5604A
							M 5604L
5604-26 MA	65,91	125702	6	2.415	160	260	1.200
							M 5604A
							M 5604L

* Durante este año las unidades de envase cambiarán de 6 a 2.



▶ PALOTE FORJADO MANGO LARGO 5604

REF.	€	8 41 4299	g	A mm	B mm	C mm	M
5604-24 ML	60,52	125405	6	2.230	150	240	M 5604 A M 5604 L
5604-26 ML	60,29	125801	6	2.380	160	260	M 5604 A M 5604 L

* Durante este año las unidades de envase cambiarán de 6 a 2.



▶ PALOTE DE CHAPA MANGO LARGO FIBRA DE VIDRIO 3101

REF.	€	8 41 4299	g	A mm	B mm	C mm
3101MFV	31,82	533880	6	1.980	195	300

Para trasplantar, recortar y perfilar el terreno. Diseño reforzado para facilitar su inserción en la tierra.



▶ PALOTE DE CHAPA MANGO MULETA 5573

REF.	€	8 41 4299	g	A mm	B mm	C mm	M
5573-26 MM	29,16	124804	6	1.725	160	260	955 M 5604 A M 5604 L

* Durante este año las unidades de envase cambiarán de 6 a 2.



▶ PALOTE DE CHAPA MANGO ANILLA 5573

REF.	€	8 41 4299	g	A mm	B mm	C mm	M
5573-26 MA	32,51	124903	6	1.825	160	260	1.130 M 5604 A M 5604 L

* Durante este año las unidades de envase cambiarán de 6 a 2.



▶ PALOTE DE CHAPA MANGO LARGO 5573

REF.	€	8 41 4299	g	A mm	B mm	C mm	M
5573-26 ML	28,69	125009	6	1.805	160	260	1.420 M 5604 A M 5604 L

* Durante este año las unidades de envase cambiarán de 6 a 2.



▶ PALOTE CHAPA 5573

REF.	€	8 41 4299	g	A mm	B mm	M
5573-26 SM	20,54	155198	12	1.125	160	260

* Durante este año las unidades de envase cambiarán de 6 a 2.

HORCAS

HORCAS DE HENO

- Fabricadas con Acero Especial Bellota.
- Forjadas en una sola pieza, irrompibles.
- Tratamiento térmico 3+ para alargar la vida útil de la herramienta: no se rompe, no se deforma, no se desgasta.
- Dientes afilados y templados en toda su longitud.
- Pintura especial para evitar la oxidación de la herramienta.
- Mangos de madera de fresno barnizados, ligeros y de tacto agradable. Certificados PEFC.

Usos:

- Para trasladar heno y estiércol.
- Para manipular fardos.

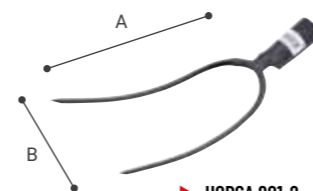

▶ HORCA 901-2

REF.	€	8 41 4299	g	A mm	B mm	M
901-2	15,97	156119	12	470	300	150

Para manipular fardos.



▶ HORCA 901-3

REF.	€	8 41 4299	g	A mm	B mm	M
901-3	18,78	156126	12	600	320	200

Para recoger heno y estiércol. Manipular fardos.



▶ HORCA 901-3A

REF.	€	8 41 4299	g	A mm	B mm	M
901-3A	25,10	156133	12	750	410	270

Para recoger heno y estiércol. Manipular fardos. Mayor anchura de trabajo.

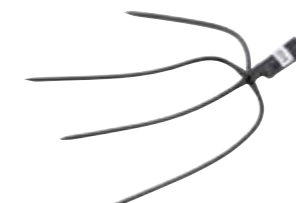

▶ HORCA 901-3B

REF.	€	8 41 4299	g	A mm	B mm	M
901-3B	32,59	156140	6	950	410	270

Diente adicional para sujetar los fardos.



▶ HORCA 901-4

REF.	€	8 41 4299	g	A mm	B mm	M
901-4	19,18	156157	12	800	320	210

Para recoger heno y estiércol.



▶ HORCA MANGO LARGO CURVO 901-4MC SB

REF.	€	8 41 4299	g	A mm	B mm	C mm	M
9014MCSB	32,07	671261	2	1.700	210	190	1.647 M901LC135SB

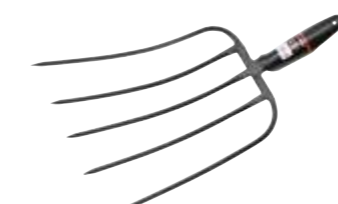

▶ HORCA 901-5

REF.	€	8 41 4299	g	A mm	B mm	M
901-5	22,89	156201	12	1.080	340	250

Para recoger heno y estiércol.

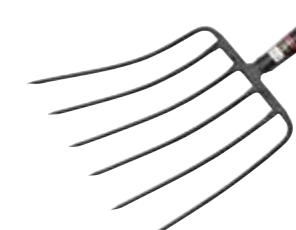

▶ HORCA 901-6

REF.	€	8 41 4299	g	A mm	B mm	M
901-6	31,38	156218	12	1.350	350	310

Para recoger heno y estiércol.



▶ HORCA MANGO LARGO CURVO 901-6MC SB

REF.	€	8 41 4299	g	A mm	B mm	C mm	M
9016MCSB	45,05	671322	2	2.150	310	220	1.650 M901LC135SB



▶ HORCA MANGO ANILLA 902-4

REF.	€	8 41 4299	g	A mm	B mm	C mm	M
902-4 MA	45,70	156164	2	1.510	320	210	1.200 M 902 AC 75

Para recoger heno y estiércol.



▶ HORCA MANGO ANILLA 902-5

REF.	€	8 41 4299	g	A mm	B mm	C mm	M
902-5 MA	53,23	156171	2	1.720	340	270	1.240 M 902 AC 75

Para recoger heno y estiércol.



▶ HORCA MANGO ANILLA 902-6

REF.	€	8 41 4299	g	A mm	B mm	C mm	M
902-6 MA	57,66	156188	2	2.000	350	310	1.250 M 902 AC 75

Para recoger heno y estiércol. Para trasladar gran cantidad de materiales ligeros.

HORCAS DE PIEDRA Y GRAVA



▶ HORCA PIEDRA Y GRAVA 904

REF.	€	8 41 4299	g	A mm	B mm	C mm	M
904-6	45,13	156256	12	1.450	360	310	M 901 LR 120/ M 901 LC 135/ M 901 AC 75

Para piedra y grava.



▶ HORCA MANGO LARGO CURVO 904-6MC SB

REF.	€	8 41 4299	g	A mm	B mm	C mm	M
9046MCSB	60,14	671353	2	2.350	280	70	1.650 M901LC135SB



▶ HORCA PIEDRA Y GRAVA MANGO ANILLA 905-9

REF.	€	8 41 4299	g	A mm	B mm	C mm	M
905-9 MA	82,61	156195	2	2.290	350	260	1.220

Para piedra y grava.

HORCAS DE JARDÍN



▶ HORCA JARDÍN MANGO MULETA 911-4

REF.	€	8 41 4299	g	A mm	B mm	C mm	M
911-4 MM	42,07	639131	2	2.950	270	190	1.170

Para remover la tierra, desenterrar cultivos, airear y soltar el terreno muy compacto.



▶ HORCA JARDÍN MANGO LARGO 911-4

REF.	€	8 41 4299	g	A mm	B mm	C mm	M
911-4 ML	42,47	375428	2	2.150	70	180	1.500

Para remover la tierra, desenterrar cultivos, airear y soltar el terreno muy compacto.



▶ HORCA JARDÍN MANGO ANILLA 911-4

REF.	€	8 41 4299	g	A mm	B mm	C mm	M
911-4 MA	46,69	156270	2	2.950	270	190	1.170 M902AC75

Para remover la tierra, desenterrar cultivos, airear y soltar el terreno muy compacto.



▶ HORCA JARDÍN 910-4

REF.	€	8 41 4299	g	A mm	B mm	C mm	M
910-4	30,75	156263	12	1.250	270	190	M 901 LE 120/ M 901 LC 135/ M 901 AC 75

Para remover la tierra, desenterrar cultivos, airear y soltar el terreno muy compacto.

GARABATOS



▶ GARABATO 903-3

REF.	€	8 41 4299	g	A mm	B mm	M	
903-3	20,47	156225	12	610	210	190	M 901 LR 120/ M 901 LC 135/ M 901 AC 75

Para romper fardos.



▶ GARABATO 903-4

REF.	€	8 41 4299	g	A mm	B mm	M	
903-4	20,82	156287	12	780	210	210	M 901 LR 120/ M 901 LC 135/ M 901 AC 75

Para romper fardos.



▶ GARABATO 903-5

REF.	€	8 41 4299	g	A mm	B mm	M	
903-5	25,30	156232	12	950	210	240	M 901 LR 120/ M 901 LC 135/ M 901 AC 75

Para romper fardos.



▶ GARABATO 903-6

REF.	€	8 41 4299	g	A mm	B mm	M	
903-6	31,08	156249	12	1.000	210	260	M 901 LR 120/ M 901 LC 135/ M 901 AC 75

Para romper fardos.

RASTRILLOS Y ESCOBAS

RASTRILLOS

- Fabricados con Acero Especial Bellota.
- Tres cabezas adaptadas a distintas intensidades de trabajo.
 - Alta intensidad: cabeza de acero con tratamiento 3+ para alargar la vida útil de la herramienta: no se rompe, no se deforma, no se desgasta.
 - Intensidad media: cabeza de acero con un diseño robusto: alta resistencia.
 - Uso doméstico: cabeza de acero de dimensiones más reducidas, más ligero para fácil manejo.
- Dos tipos de mangos:
 - Mangos de madera barnizados, ligeros y de tacto agradable. Certificados FSC®.
 - Mangos de fibra de vidrio huecos con dos foams para mejor agarre.
- Todos los rastrillos llevan pintura epoxi para evitar la oxidación.

Usos:

- Para limpiar, igualar, preparar la tierra y cubrir los sembrados.

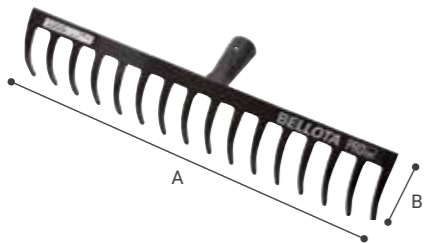

▶ RASTRILLO ALTA INTENSIDAD 950

REF.	€	8 41 4299	g	A mm	B mm	M
950-12	11,59	157819	12	565	318	94 M 952 M 952 L
950-14	12,35	157802	12	645	375	94 M 952 M 952 L
950-16	13,17	157796	12	725	430	94 M 952 M 952 L
950-18	14,58	157789	12	805	486	94 M 952 M 952 L



▶ RASTRILLO INTENSIDAD MEDIA 951

REF.	€	8 41 4299	g	A mm	B mm	M
951-10	7,86	157765	12	485	262	94 M 952 M 952 L
951-12	8,06	157758	12	565	318	94 M 952 M 952 L
951-14	8,45	157741	12	645	375	94 M 952 M 952 L
951-16	9,14	157734	12	725	430	94 M 952 M 952 L
951-18	9,59	157727	12	805	486	94 M 952 M 952 L
951-20	11,00	157710	12	885	542	94 M 952 M 952 L



▶ RASTRILLO USO DOMÉSTICO 952

REF.	€	8 41 4299	g	A mm	B mm	M
952-12	6,36	157703	12	390	270	73 M 952 M 952 L
952-14	6,41	157697	12	435	320	73 M 952 M 952 L
952-16	7,03	157680	12	480	368	73 M 952 M 952 L

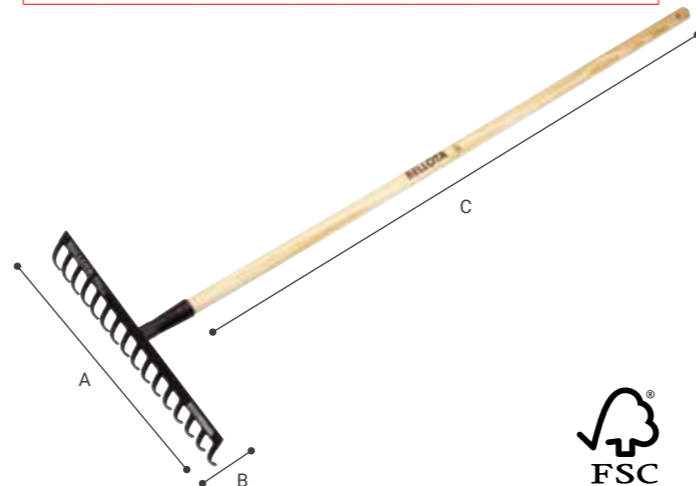

▶ RASTRILLO ALTA INTENSIDAD CON MANGO 950

REF.	€	8 41 4299	g	A mm	B mm	C mm	M
950-12 CML	20,41	667387	2	1.010	318	94	1.500 M 952 M 952 L
950-14 CML	21,22	667424	2	1.090	375	94	1.500 M 952 M 952 L
950-16 CML	21,91	667349	2	1.170	430	94	1.500 M 952 M 952 L
950-18 CML	23,33	667462	2	1.250	488	94	1.500 M 952 M 952 L



▶ RASTRILLO INTENSIDAD MEDIA CON MANGO 951

REF.	€	8 41 4299	g	A mm	B mm	C mm	M
951-10 CML	16,68	667509	2	930	262	94	1.500 M 952 M 952 L
951-12 CML	17,06	667547	2	1.010	318	94	1.500 M 952 M 952 L
951-14 CML	16,95	667585	2	1.090	375	94	1.500 M 952 M 952 L
951-16 CML	17,64	667622	2	1.170	430	94	1.500 M 952 M 952 L
951-18 CML	18,77	667660	2	1.250	486	94	1.500 M 952 M 952 L
951-20 CML	19,81	667707	2	1.330	542	94	1.500 M 952 M 952 L



▶ RASTRILLO USO DOMÉSTICO CON MANGO 952

REF.	€	8 41 4299	g	A mm	B mm	C mm	M
952-12 CML	15,11	667745	2	835	270	73	1.500 M 952 M 952 L
952-14 CML	15,43	667783	2	880	320	73	1.500 M 952 M 952 L
952-16 CML	16,03	667820	2	925	368	73	1.500 M 952 M 952 L



▶ RASTRILLO DIENTES RECTOS ALTA INTENSIDAD CON MANGO 955

REF.	€	8 41 4299	g	A mm	B mm	M	
955-14 CML1500	21,23	640304	2	1.090	375	94	M952 M 952 L



▶ RASTRILLO USO DOMÉSTICO MANGO FIBRA DE VIDRIO 3102

REF.	€	8 41 4299	g	A mm	B mm	
3102-14 MFVL	20,09	550689	2	1.120	335	75
3102-16 MFVL	20,97	550702	2	1.230	405	75

ESCOBAS

- Fabricadas con Acero Especial Bellota.
- Tratamiento térmico en las varillas para asegurar la elasticidad y evitar deformaciones.
- Cubo resistente a la flexión.
- Pinturas y tratamientos para evitar la oxidación.
- Dos tipos de mangos:
 - Mangos de madera barnizados, ligeros y de tacto agradable. Certificados FSC®.
 - Mangos de aluminio ligeros y duraderos.

Usos:

- Para limpiar el césped.
- Para recoger restos de césped cortado, hojas u otros residuos.

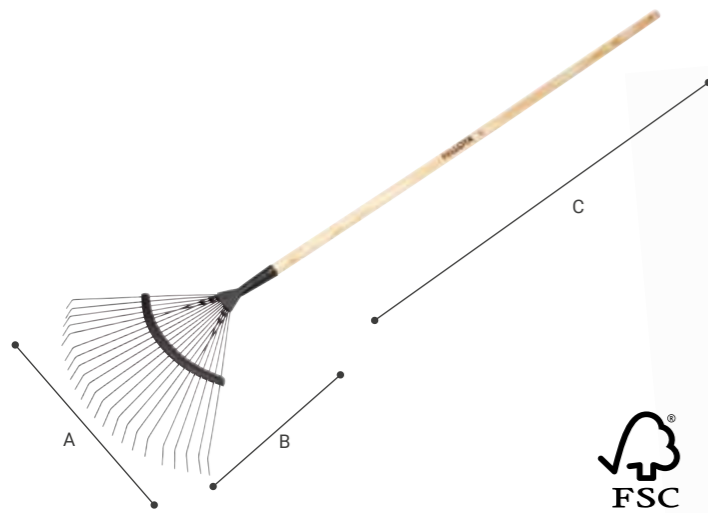

▶ ESCOBA DIENTE REDONDO 3040

REF.	€	8 41 4299	g	A mm	B mm	C mm	M
3040	16,84	195095	6	600	470	445	M 3020
3040 CM	25,29	185539	6	955	470	1.500	M 3020 SB

Para limpieza de suelos de gravilla.



▶ ESCOBA DIENTE REDONDO MANGO ALUMINIO 3040

REF.	€	8 41 4299	g	A mm	B mm	M
3040 CMA	23,61	652086	2	600	470	M 3020 A
						M 3020 SB

Para limpieza de suelos de gravilla.



▶ ESCOBA DIENTE PLANO 3041

REF.	€	8 41 4299	g	A mm	B mm	C mm	M
3041	13,03	159639	12	440	385	420	M 3020
3041 CM	19,80	159417	6	795	385	1.500	M 3020 SB

Para limpieza de restos de césped cortado, hojas y residuos, sin dañar el césped.



▶ ESCOBA DIENTE PLANO MANGO ALUMINIO 3041

REF.	€	8 41 4299	g	A mm	B mm	M
3041 CMA	23,95	533729	6	705	385	M 3020 A
						M 3020 SB

Para limpieza de restos de césped cortado, hojas y residuos, sin dañar el césped.



▶ ESCOBA DIENTE PLANO AJUSTABLE 3042

REF.	€	8 41 4299	g	A mm	B mm	C mm	M
3042	17,23	159646	12	520	385/480	425	M 3020
3042 CM	23,95	159424	6	875	385/480	425	1.500 M 3020 SB

Púa Plana. Anchura regulable 385 mm-480 mm.



▶ ESCOBA DIENTE PLANO AJUSTABLE MANGO ALUMINIO 3042

REF.	€	8 41 4299	g	A mm	B mm	M	
3042 CMA	27,89	533743	6	785	385/480	425	M 3020 SB
							M 3020 A

Púa Plana. Anchura regulable 385 mm-480 mm.

ESCOBAS DE PLÁSTICO



▶ ESCOBA PLÁSTICO 3034-24

REF.	€	8 41 4299	g	A mm	B mm	M	
3034-24	14,62	577471	6	420	620	500	M 3034
3034-24 CM	21,41	611410	6	670	620	500	M 3034

Anchura de trabajo 620 mm.



▶ ESCOBA PLÁSTICO 3034-32

REF.	€	8 41 4299	g	A mm	B mm	M	
3034-32	16,84	611434	6	700	820	690	M 3034
3034-32 CM	25,29	611458	6	950	820	690	M 3034

Anchura de trabajo 820 mm.

GAMA FITO 0%

1

► **Nos adaptamos a las nuevas normativas:**

Apostamos por diseños que se ajustan a tus verdaderas necesidades y te facilitan tu día a día.

2

► **Pensadas para que te duren:**

- La azada de diamante y la azada quita hierbas están forjadas, por lo que son muy resistentes.
- Las azadas oscilantes, tienen una cuchilla templada y afilada, para quitar las malas hierbas de forma fácil y eficiente.

3

► **Comprometidos con el medio ambiente:**

- Con estas herramientas, además de cuidar de tu terreno y tus plantas, cuidarás del medioambiente ya que no necesitarás utilizar productos químicos para acabar con las malas hierbas.
- Nuestros mangos son de madera de haya y con certificado PEFC.

TE AYUDAMOS A ELEGIR TU HERRAMIENTA:



AZADA DE DIAMANTE AZADA QUITA HIERBAS AZADA OSCILANTE DE 10 AZADA OSCILANTE DE 13

	AZADA DE DIAMANTE	AZADA QUITA HIERBAS	AZADA OSCILANTE DE 10	AZADA OSCILANTE DE 13
Para precisión y detalle	▲		▲	
Para zonas de difícil acceso	▲		▲	
Para quitar musgo y verdín	▲	▲		
Para quitar malas hierbas fibrosas		▲		
Para quitar malas hierbas ligeras/en superficie	▲		▲	▲
Para limpiar juntas en pavimentos	▲			
Para quitar malas hierbas en terrenos compactados (caminos, zonas de terrizo, jabre, albero, ríogolas...)	▲	▲		
Para quitar malas hierbas en terrenos mullidos (huertas, jardines trabajados...)			▲	▲

MANTÉN TU TERRENO LIMPIO Y ELIMINA LAS MALAS HIERBAS SIN UTILIZAR PRODUCTOS QUÍMICOS.

HERRAMIENTAS FITO 0%

HERRAMIENTAS FITO 0% MANGO LARGO

AZADA DIAMANTE:

- Quita las malas hierbas con precisión y detalle.
- Acabado fácil para zonas de difícil acceso.
- Limpieza de musgo y verdín en zonas duras.
- La cabeza mide 20 cm.
- El mango con certificado PEFC mide 1.500 mm.

AZADA QUITA HIERBAS:

- La cuchilla con muescas y afilada quita las hierbas más densas.
- Trabajo de empuje y tracción.
- La cabeza mide 17,5 cm
- El mango con certificado PEFC mide 1.500 mm.

AZADA OSCILANTE:

- La azada se inclina hacia adelante y atrás para quitar las malas hierbas en superficie.
- Cuchilla afilada.
- Dos medidas de cuchillas:
 - LHT308610W1500 AZADA OSCILANTE - 10 cm
 - LHT308612W1500 AZADA OSCILANTE - 13 cm
- El mango con certificado PEFC mide 1.500 mm.



AZADA DIAMANTE

REF.	€	8 41 4299	g	A mm	B mm	C mm	M
LHT3085	10,50	705577	2	300	200	150	M3085
LHT3085W1500	18,55	705638	2	1.120	1.630	200	M3085



AZADA OSCILANTE - 10CM

REF.	€	8 41 4299	g	A mm	B mm	C mm	M
LHT308610	11,50	705676	2	420	240	100	M3085
LHT308610W1500	17,28	705737	2	1.240	1.690	100	M3085



AZADA OSCILANTE - 13CM

REF.	€	8 41 4299	g	A mm	B mm	C mm	M
LHT308612	12,50	705591	2	450	240	130	M3085
LHT308612W1500	18,55	705614	2	1.270	1.690	130	M3085



AZADA QUITA HIERBAS - 18CM

REF.	€	8 41 4299	g	A mm	B mm	C mm	M
LHT3087	15,00	705652	2	420	240	180	M3087
LHT3087W1500	24,17	705690	2	1.310	1.660	180	M3087

HERRAMIENTAS PARA EL HUERTO

HERRAMIENTAS DE MANGO LARGO

- Herramientas de acero muy ligeras.
- Pinturas y recubrimientos especiales para evitar la oxidación.
- Mangos de madera barnizados, ligeros y de tacto agradable. Longitud 1.500 mm. Certificados PEFC.
- Mangos de diámetro variable para adaptarse a diferentes tamaños de mano.

Usos:

- Para trabajos de jardinería y cultivo doméstico.
- Para remover, airear, desterronar y plantar.



► ESCARIFICADOR CON RUEDAS 3080

REF.	€	8 41 4299	g	A mm	B mm	M
3080	31,08	612271	1	1.760	125	M 3080
3080 CM	38,16	612301	1	2.500	125	M 3080

Para acondicionar el césped en primavera y otoño. Primavera: limpieza y eliminación de musgo y otros residuos. Otoño: preparación del césped para la entrada en la fase de recuperación vegetativa.



► AZADA BINADORA 3081

REF.	€	8 41 4299	g	A mm	B mm	M
3081	9,21	609899	6	325	107	M 3080
3081 CM	17,56	609912	6	1.135	107	M 3080

Para escardar, romper la costra superficial y quitar malas hierbas cortando raíces.



► AZADA PICO 3082

REF.	€	8 41 4299	g	A mm	B mm	M
3082	8,24	609936	6	260	120	M 3080
3082 CM	17,63	609950	6	1.070	120	M 3080

Multiuso: cavar y cerrar surcos, escardar y preparar la siembra.



► AZADA CORTA RAÍCES 3083

REF.	€	8 41 4299	g	A mm	B mm	M
3083	8,24	609974	6	215	100	M 3080
3083 CM	17,63	609998	6	1.025	100	M 3080

Para cortar raíces a poca profundidad en suelos de tierra suelta. Trabaja hacia los dos sentidos: empujar y tirar.



► CULTIVADOR 3 PÚAS 3084

REF.	€	8 41 4299	g	A mm	B mm	M
3084	6,75	610017	6	205	97	M 3080
3084 CM	15,94	610031	6	945	97	M 3080

Para escarbar y airear el suelo. Quitar malas hierbas y raíces.



► HORCA ECOLÓGICA 914-5 ECO

REF.	€	8 41 4299	g	A mm	B mm	M
914-5-ECO	93,53	633184	1	4.150	420	M5573L

Para descompactar y airear la tierra sin darle la vuelta, con el objetivo de preservar las diferentes capas microbiológicas. Permite respetar los beneficios de los micro-organismos que convierten la materia orgánica en abono natural y fertilizan el suelo. Uso en tierras trabajadas.

HERRAMIENTAS DE MANGO CORTO FIBRA DE VIDRIO

- Fabricadas con fibra de vidrio: ligeras y resistentes.
- Diseños optimizados para un trabajo cómodo.
- Fáciles de limpiar.

Usos:

- Para trabajos en terrazas, macizos, rocallas y balcón.

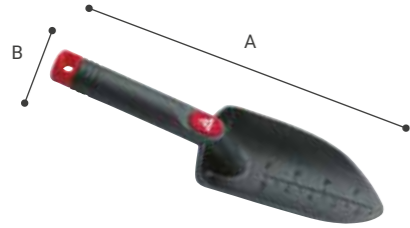

► TRASPLANTADOR 2985

REF.	€	8 41 4299	g	A mm	B mm
2985	4,08	168006	6	109	290

Para trasplantar. Ancho de trabajo: 85 mm.



► TRASPLANTADOR ESTRECHO 2986

REF.	€	8 41 4299	g	A mm	B mm
2986	4,08	169614	6	90	290

Para trasplantar. Ancho de trabajo: 60 mm.



► CULTIVADOR 2987

REF.	€	8 41 4299	g	A mm	B mm
2987	4,08	169669	6	99	283

Para remover y airear la tierra.



► AZUELA-HORQUILLA 2990

REF.	€	8 41 4299	g	A mm	B mm
2990	5,93	169812	6	153	332

Para desterrar y airear la tierra.



► KIT DE HERRAMIENTAS 2994

REF.	€	8 41 4299	g	A mm	B mm
2994	14,11	577341	4	360	265

Ideal para realizar las tareas básicas. Ideal para regalar.

HERRAMIENTAS DE MANGO CORTO ALUMINIO

- Fabricadas en aluminio de una sola pieza: ligeras, sólidas y resistentes.
- Diseño estudiado para un mayor rendimiento y fácil manejo.
- Mangos bimateriales con acabado SOFT TOUCH para mayor comodidad durante el trabajo.

Usos:

- Para trabajos en terrazas, macizos, rocallas y balcón.

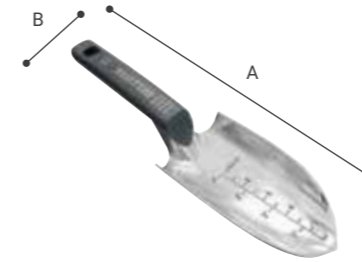

► TRASPLANTADOR 3001

REF.	€	8 41 4299	g	A mm	B mm
3001	7,85	159493	6	192	290

Para trasplantar. Ancho de trabajo: 80 mm.



► TRASPLANTADOR ESTRECHO 3000

REF.	€	8 41 4299	g	A mm	B mm
3000	8,00	170306	6	186	290

Para trasplantar. Ancho de trabajo: 60 mm.



► CULTIVADOR 2998

REF.	€	8 41 4299	g	A mm	B mm
2998	8,16	170122	6	261	280

Para remover y airear la tierra.



► AZUELA-HORQUILLA 3005

REF.	€	8 41 4299	g	A mm	B mm
3005	8,43	159530	6	354	202

Para desterrar y airear la tierra.



► RASTRILLO 3006

REF.	€	8 41 4299	g	A mm	B mm
3006	8,08	159547	6	266	302

Para limpiar, alisar, preparar la tierra y cubrir las semillas.



► PINCHO PLANTADOR 3003

REF.	€	8 41 4299	g	A mm	B mm
3003	7,77	159516	6	173	284

Para plantar bulbos y plantones.



► PLANTABULBOS MÓVIL 3012

REF.	€	8 41 4299	g	A mm	B mm
3012	7,24	169966	6	320	125

Para plantar bulbos y plantas de hasta 6 mm de diámetro.



► KIT DE HERRAMIENTAS 3076

REF.	€	8 41 4299	g	A mm	B mm
3076	27,96	561937	4	1.023	255

Ideal para realizar las tareas básicas. Ideal para regalar.

GAMA ELÉCTRICA

1

▶ Ergonomía:

Tienen un diseño que se adapta muy bien a tu mano y a los movimientos habituales entre ramas. No tienes que forzar la postura, tus manos, tus brazos y tu espalda te lo agradecerán.

2

▶ Libertad de movimiento:

Sin cables ni mochila, te moverás con total libertad entre las ramas.

3

▶ Ligereza:

Son máquinas ligeras y compactas, para que realices tu tarea de forma cómoda y sin cansarte.

CON LA NUEVA GAMA ELÉCTRICA:

OPTIMIZARÁS
EL TIEMPO
DE TRABAJO

CONSEGUIRÁS
MEJORES
RESULTADOS

REALIZARÁS
MENOS
ESFUERZO

▶ DOBLE APERTURA DE CORTE:

EPR132P Ø 20 MM - 32 MM
EPR1322BP
EPR137P Ø 22 MM - 37 MM

▶ PANTALLA LED CON INDICADORES

- % BATERÍA RESTANTE
- HISTORIAL CORTES TOTALES
- Nº DE CORTES ACTUAL (DESDE ON)
- CÓDIGO DE SOLUCIÓN DE ERRORES

▶ CARCASA BIMATERIAL
PARA UN MEJOR AGARRE.
PP + RECUBRIMIENTO DE ELASTÓMERO.

▶ BOTÓN ON/OFF +
ACTIVACIÓN
DIFERENTES
FUNCIONALIDADES.

▶ ACERO DE CALIDAD,
TRATADO Y TEMPLADO
PARA QUE EL CORTE SEA
LIMPIO Y FÁCIL.

Ref. EPR132P

▶ PROTECTOR
DEL GATILLO
Y DEL DEDO.

▶ ORIFICIO DE LUBRICACIÓN.

EPR132P PESO C/BATERÍA: 950 GR.
EPR1322BP PESO S/BATERÍA: 710 GR.
EPR137P PESO C/BATERÍA: 1.235 GR.
PESO S/BATERÍA: 930 GR

COMODIDAD Y PRESTACIONES

Sin cable y sin mochila. La nueva gama eléctrica de Bellota te ofrece total libertad de movimiento. Sus baterías de litio de carga rápida, hacen que la herramienta sea ligera, reduciendo la fatiga y permitiéndote una excelente maniobrabilidad.

▶ MOTOSIERRA A BATERÍA



Peso de la motosierra (con batería)	1.800 gr	Capacidad de corte máxima	Ø 110 mm
Peso de la motosierra (sin batería)	1.300 gr	Velocidad de la cadena	Ø 11 m/s
Peso de la batería	490 gr	Guía	4,5" (110 mm). Hendidura 0,043" 1,1 mm
Tipo de batería	Litio-ion	Cadena de motosierra	38 eslabones de 1/4" (6,35)
Voltaje nominal	24 V	Piñón de cadena	7
Amperaje o capacidad	4.2 Ah	Lubricación de cadena	Bomba de aceite autorregulable
Autonomía aprox. por batería	Dependiendo al uso que se le someta	Tensión de carga	CA 110V-220V
Tiempo de carga por batería	2-2,5 h	Capacidad del tanque de aceite	100ml
Garantía	Motosierra: 1 año. Batería: 1 año		5 dígitos para la referencia de artículo
Potencia nominal	470 W	Monitor	Porcentaje de batería restante
Motor	Sin escobillas		Tiempo de funcionamiento
Temperatura de trabajo	-10°C hasta +60°C	Sistema de accionamiento	Es necesario accionar 3 pulsadores para poner en marcha la cadena
Voltaje máximo	25.2 V		

▶ COMPARATIVA TIJERAS



EPR132P / EPR1322BP



EPR137P

Capacidad de corte máxima	Ø 32 mm	Ø 37 mm
Capacidad de corte	Ø 20 mm / 32 mm	Ø 22 mm / 37 mm
Tipo de corte	Corte progresivo / Corte por impulso	Corte progresivo / Corte por impulso
Prevención de corte	Prevención de corte por arco eléctrico (desactivable)	Prevención de corte por arco eléctrico (desactivable)
Peso de la tijera (con batería)	950 gr	1.235 gr
Peso de la tijera (sin batería)	710 gr	890 gr
Peso de la batería	238 gr	350 gr
Máxima potencia	500 W	800 W
Motor	Sin escobillas	Sin escobillas
Temperatura de trabajo	-10°C hasta + 60°C	-10°C hasta + 60°C
Voltaje máximo	16,8 V	25.2 V
Tipo de batería	Litio-ion	Litio-ion
Voltaje nominal	14,4 V	21.6 V
Amperaje o capacidad	2.5 Ah	2.5 Ah
Autonomía aprox. por batería	2-2,5 h / 4.000 cortes (según ø y dureza de rama)	3-5 h / 4.000 cortes (según ø y dureza de rama)
Tiempo de carga por batería	2-2,5 h	2-2,5 h
Garantía	Tijera: 1 año Batería: 1 año	Tijera: 1 año Batería: 1 año

▶ PÉRTIGA GRAN ALCANCE 2,2 M

EPP1EXTP



Compatible con:

▶ TIJERA ELÉCTRICA
EPR132P / EPR1322BP

▶ TIJERA ELÉCTRICA
EPR137P



▶ ATADORA ELÉCTRICA

ETY125P



Peso de la atadora (con batería)	1.215 gr	Máxima potencia	500 W
Peso de la atadora (sin batería)	897 gr	Motor	Sin escobillas
Peso de la batería	228 gr	Temperatura de trabajo	-10°C hasta + 60°C
Tipo de batería	Litio-ion	Voltaje máximo	16.8 V
Voltaje nominal	14.4 V	Diámetro de trabajo	Ø 25 mm
Amperaje o capacidad	2.5 Ah		4 posiciones para selección de número de giros del hilo:
Autonomía aprox. por batería	3-4 h / 5.500 atados	Atado	- Posición 1: 3 vueltas de hilo
Tiempo de carga por batería	2-2,5 h		- Posición 2: 4 vueltas de hilo
Garantía	Atadora: 1 año Batería: 1 año		- Posición 3: 5 vueltas de hilo
			- Posición 4: 6 vueltas de hilo
		Tiempo de atado	Rápido: 0,3 s.

GAMA ELÉCTRICA

- Trabaja de forma cómoda y accede de forma sencilla a cualquier punto.
- La motosierra será tu aliada perfecta, ya sea para utilizarla sólo, para podar y limpiar tus árboles y cultivos leñosos, o como complemento de la tijera eléctrica.
- Las tijeras eléctricas sin cable, con su diseño de cabezal adaptable, permiten realizar cortes más veloces y precisos, aumentando considerablemente la productividad, y favoreciendo la correcta cicatrización de la rama.
- La pértiga eléctrica extensible es el complemento perfecto para la tijera ya que podrás alcanzar las ramas más altas.
- La atadora dispone de 4 modos de atado, el 1 para ramas más gruesas (3 giros) y el 4 para ramas más finas (6 giros). En Bellota, cuidamos el medioambiente, por ello, el hilo que acompaña a nuestra atadora es de papel biodegradable.

Usos:

- Para poda universal: viña, frutal y olivo.

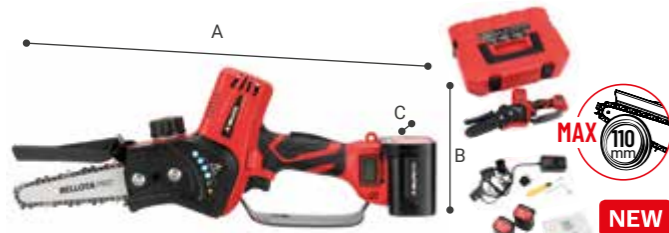

► MOTOSIERRA ELÉCTRICA 3 BATERÍAS ECS1100P

REF.	€	8 41 4299	g	A mm	B mm	C mm
ECS1100P	530,00	699531	1	1.300	450	75 160

Contenido del maletín: Motosierra eléctrica ECS1100P, 3 baterías de Litio-ion (autonomía para una jornada completa), cargador 3 vías, herramientas de mantenimiento, manual de instrucciones, maletín rígido para el transporte.



► TIJERA ELÉCTRICA EPR132P

REF.	€	8 41 4299	g	L mm	Ø Corte
EPR132P	385,00	690736	1	950	295 20-32

Contenido del maletín: Tijera eléctrica EPR132P, 3 baterías de Litio-ion (autonomía para una jornada completa), cargador 3 vías, herramientas de mantenimiento, aplicador de aceite para lubricación, manual de instrucciones.



► TIJERA ELÉCTRICA EPR1322BP

REF.	€	8 41 4299	g	L mm	Ø Corte
EPR1322BP	330,00	690743	1	950	295 20-32

Contenido del maletín: Tijera eléctrica EPR1322BP, 2 baterías Litio-ion, cargador 3 vías, herramientas de mantenimiento, aplicador de aceite para lubricación, manual de instrucciones.



► TIJERA ELÉCTRICA EPR137P

REF.	€	8 41 4299	g	L mm	Ø Corte
EPR137P	480,00	690750	1	1.235	295 22-37

Contenido del maletín: Tijera eléctrica EPR137P, 3 baterías de Litio-ion (autonomía para una jornada completa), cargador 3 vías, herramientas de mantenimiento, aplicador de aceite para lubricación, manual de instrucciones.



► ATADORA ELÉCTRICA ETY125P

REF.	€	8 41 4299	g	L mm
ETY125P	436,80	690774	1	1.215 300

Contenido del maletín: Atadora eléctrica ETY125P, 2 baterías Litio-ion, cargador 2 vías, 3 rollos de hilo de atar, herramienta para el mantenimiento, manual de instrucciones.



► PÉRTIGA EXTENSIBLE PARA TIJERA ELÉCTRICA EPP1EXTP

REF.	€	8 41 4299	g	L mm
EPP1EXTP	160,00	690767	1	1.380 1.570 - 2.200

* Compatible con las tijeras eléctricas Ref. EPR132P/EPR1322BP/EPR137P.

COMPLEMENTOS Y REPUESTOS GAMA ELÉCTRICA

COMPLEMENTOS



► CABLE EXTENSOR DE BATERÍA ECECT15P

REF.	€	8 41 4299	g	A mm	B mm	C mm	Destino
ECECT15P	47,25	698848	1	40	1.150	60 120	ECS1100P/ EPR132P/ EPR1322BP/ EPR137P



► FUNDA PARA TIJERA ECSEPR1P

REF.	€	8 41 4299	g	A mm	B mm	C mm	Destino
ECSEPR1P	15,75	699494	2	200	440	150 50	EPR132P/ EPR1322BP/ EPR137P



► FUNDA PARA MOTOSIERRA ECECS1P

REF.	€	8 41 4299	g	A mm	B mm	C mm	Destino
ECECS1P	18,90	699548	2	240	500	170 80	ECS1100P



► FUNDA PARA BATERÍAS ECSEB1P

REF.	€	8 41 4299	g	A mm	B mm	C mm	Destino
ECSEB1P	8,40	660661	2	100	120	110 80	ECS1100P/ EPR132P/ EPR1322BP/ EPR137P/ ETY125P



► FUNDA BATERÍA PARA EL CABLE EXTENSOR ECSEBC1P

REF.	€	8 41 4299	g	A mm	B mm	C mm	Destino
ECSEBC1P	10,50	699517	2	130	140	130 90	ECS1100P/ EPR132P/ EPR1322BP/ EPR137P



► CINTURÓN CON TIRANTES PARA FUNDAS ECBEPR1P

REF.	€	8 41 4299	g	A mm	B mm	C mm	Destino
ECBEPR1P	29,93	704570	4	460	500	70 40	ECSEPR1P/ ECECS1P/ ECSEB1P/ ECSEBC1P

* Para que puedas guardar la batería mientras utilizas el cable extensor.

* Para que puedas colocar las fundas de las batería.



► GRASA DE LITIO CON APLICADOR 400ML GRS6664

REF.	€	8 41 4299	g	A mm	B mm	C mm	Destino
ECSEBC1P	11,75	705942	24	370	70	66 190	EPR132P/ EPR1322BP/ EPR137P

REPUESTOS MOTOSIERRA ELÉCTRICA



▶ GARRA TOPE SP02ECS1100P

REF.	€	8 41 4299	g	A mm	B mm	C mm
SP02ECS1100P	4,36	703313	1	10	70	25

NEW



▶ TORNILLO M4X12E SP09ECS1100P

REF.	€	8 41 4299	g	A mm	B mm	C mm
SP09ECS1100P	0,54	703320	12	1	12	5

NEW



▶ CUBIERTA CADENA SP54ECS1100P

REF.	€	8 41 4299	g	A mm	B mm	C mm
SP54ECS1100P	5,15	703610	1	60	125	90

NEW



▶ TUERCA CADENA M6 SP55ECS1100P

REF.	€	8 41 4299	g	A mm	B mm	C mm
SP55ECS1100P	0,95	703627	12	1	15	15

NEW



▶ ESPADA GUÍA SP57ECS1100P

REF.	€	8 41 4299	g	A mm	B mm	C mm
SP57ECS1100P	13,44	703665	1	90	190	35

NEW



▶ CADENA 1/4" 38 ES LABONES SP58ECS1100P

REF.	€	8 41 4299	g	A mm	B mm	C mm
SP58ECS1100P	18,38	703672	1	50	240	30

NEW



▶ PIÑÓN DE LA CADENA SP50ECS1100P

REF.	€	8 41 4299	g	A mm	B mm	C mm
SP50ECS1100P	16,12	703542	1	20	25	10

NEW



▶ PLACA DE PRESIÓN SP51ECS1100P

REF.	€	8 41 4299	g	A mm	B mm	C mm
SP51ECS1100P	0,55	703559	1	10	30	30

NEW



▶ CIRCLIP PARA EL EJE SP52ECS1100P

REF.	€	8 41 4299	g	A mm	B mm	C mm
SP52ECS1100P	0,58	703566	10	1	15	12

NEW



▶ TAPÓN DE DEPÓSITO DE ACEITE SP73ECS1100P

REF.	€	8 41 4299	g	A mm	B mm	C mm
SP73ECS1100P	2,00	703825	1	10	40	40

NEW

REPUESTOS TIJERA ELÉCTRICA



▶ BATERÍA LITIO ION 14,4V (NOMINAL) - TIJERA 32 MM

REF.	€	8 41 4299	g
ECBAEPR132P	57,75	690781	238

NEW



▶ CARGADOR BATERÍA 16,8V - TIJERA 32 MM

REF.	€	8 41 4299	g
ECCHEPR132P	47,25	690804	250

NEW



▶ CONTRA HOJA TIJERA EPRI32P

REF.	€	8 41 4299	g
SPPCB32P	26,25	690859	40

NEW



▶ HOJA TIJERA EPRI32P

REF.	€	8 41 4299	g
SPPBL32P	29,93	690866	35

NEW



▶ BATERÍA LITIO ION 21,6V (NOMINAL) - TIJERA EPRI37P

REF.	€	8 41 4299	g
ECBAEPR137P	68,25	690798	338

NEW



▶ CARGADOR BATERÍA 21,6V - TIJERA EPRI37P

REF.	€	8 41 4299	g
ECCHEPR137P	57,75	690811	250

NEW



▶ CONTRA-HOJA TIJERA EPRI37P

REF.	€	8 41 4299	g
SPPCB37P	28,72	690873	65

NEW



▶ HOJA TIJERA EPRI37P

REF.	€	8 41 4299	g
SPPBL37P	30,56	690880	50

NEW

REPUESTOS ATADORA



▶ BATERÍA 14,4V LITIO ION (NOMINAL) - ATADORA

REF.	€	8 41 4299	g
ECBAETY125P	47,25	690828	228

NEW



▶ CARGADOR BATERÍA 14,4V - ATADORA

REF.	€	8 41 4299	g
ECCHETY125P	57,75	691092	180

NEW



▶ BOBINA DE PAPEL ECTWPA100P

REF.	€	8 41 4299	g
ECTYWPA100P	3,55	690835	160

NEW

TIJERAS DE UNA MANO-PROLINE

- Corte fácil y limpio: diseñadas para conseguir una perfecta penetración y deslizamiento de la hoja de corte en la rama.
- Hojas de Acero Especial Bellota de alta resistencia al desgaste para alargar la vida de la herramienta.
- Sistema de articulación AJUSTE FÁCIL PATENTADO para garantizar un ajuste de la tijera preciso, sencillo y estable en el tiempo.
- Diseño de mangos ergonómicos para una perfecta adaptación a la mano y mayor transmisión de la fuerza de corte.
- Todas las piezas de recambio están disponibles.

Usos:

- Para poda universal: viña, frutal y olivo.

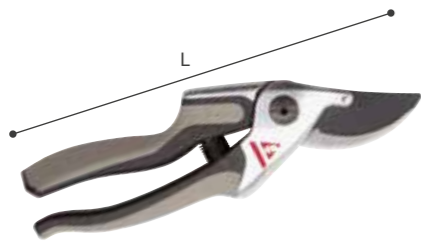

▶ TIJERA UNIVERSAL ALUMINIO TRIMATERIAL 3510

REF.	€	8 41 4299	g	L mm	Ø Corte
3510-21	46,57	549775	3	260	25

Muy resistente y ergonómica.



▶ TIJERA UNIVERSAL ALUMINIO TRIMATERIAL EASYCUT 3512

REF.	€	8 41 4299	g	L mm	Ø Corte
3512-21	49,28	576276	3	230	210
3512-22	49,28	576290	3	240	220

Especial ramas gruesas. Muy resistente y ergonómica.



▶ TIJERA FRUTALES ALUMINIO 3604

REF.	€	8 41 4299	g	L mm	Ø Corte
3604-21	42,48	187892	3	255	210

Mangos de aluminio con recubrimiento antideslizante: ergonomía y ligereza. Poda frutal.



▶ TIJERA UNIVERSAL FORJADA 3504

REF.	€	8 41 4299	g	L mm	Ø Corte
3504-23	39,41	143607	3	450	230

Forjada de una sola pieza muy robusta.



▶ TIJERA UNIVERSAL MANGO REMACHADO 3505

REF.	€	8 41 4299	g	L mm	Ø Corte
3505-23	36,67	341416	3	330	228

Mangos de acero estampado, ligeros.

TIJERAS DE UNA MANO-GARDEN LINE

- Hojas y contrahojas con recubrimiento antiadherente para un corte limpio y sin esfuerzo.
- Mangos ergonómicos bimateriales con acabado SOFT TOUCH adaptables a zurdos y diestros.
- Sistema de apertura regulable que permite adaptarse al tamaño de la mano y al diámetro de corte de la rama a cortar.
- Cabeza de corte humillada para facilitar una postura cómoda de corte, sin forzar la inclinación de la mano.
- Seguro accionable por ambos lados.
- Bulón diseñado para un ajuste estable y preciso.
- Muelle estable que disminuye el cansancio.

Usos:

- Para el cuidado y mantenimiento de las plantas y árboles en el jardín.



▶ TIJERA CORTES DELICADOS 3401

REF.	€	8 41 4299	g	L mm	Ø Corte
3401	22,79	615364	3	195	190

Para cortes delicados, limpieza y aclarado de hojas, poda y arreglo de bonsais y trabajos de detalle.



▶ TIJERA YUNQUE 3402

REF.	€	8 41 4299	g	L mm	Ø Corte
3402	30,38	615388	3	205	195

Para corte y poda de ramas secas y duras.



▶ TIJERA UNIVERSAL 3403

REF.	€	8 41 4299	g	L mm	Ø Corte
3403	29,47	615401	3	200	195

Para corte y poda de ramas verdes de tamaño medio.



▶ TIJERA EASYCUT 3404

REF.	€	8 41 4299	g	L mm	Ø Corte
3404	22,79	615449	3	190	180

Para labores de mantenimiento en general. Para un trabajo rápido y cómodo, corte extra-fácil.



▶ TIJERA FLORAL 3520

REF.	€	8 41 4299	g	L mm	Ø Corte
3520	12,93	563368	3	95	205

Hojas de acero inoxidable. Hoja curvada y dentada para un corte limpio.



▶ TIJERA LARGO ALCANCE 3612

REF.	€	8 41 4299	g	L mm	Ø Corte
3612	61,53	563344	2	780	1.000/1.500

Mecanismo de pinza para agarre de frutos desmontable. Sistema intercambiable pick y hold. Extensible.

TIJERAS DE UNA MANO-CLASSIC LINE

- Ángulos y afilados estudiados para un corte fácil y limpio.
- Hojas tratadas para evitar roturas y alargar la vida de la herramienta.
- Diseño clásico y robusto.
- Piezas de recambio disponibles.

Usos:

- Para poda y recolección intensiva.

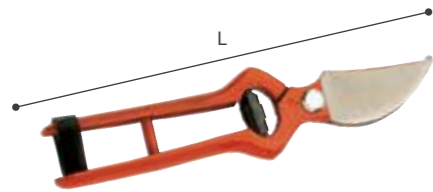

▶ TIJERA UNIVERSAL FORJADA 3501

REF.	€	8 41 4299	g	L mm	Ø Corte
3501-18	10,96	160024	12	170	20
3501-18 BL	12,13	160444	6	170	20
3501-20	12,56	160086	6	280	22
3501-20 BL	14,17	160451	6	280	22
3501-22	14,18	160093	6	315	25
3501-22 BL	15,80	160468	6	315	25
3501-24	16,50	160109	6	350	25
3501-24 BL	18,33	160475	6	350	25
3501-26	19,09	078206	6	433	25



▶ TIJERA VENDIMIA FORJADA 3502

REF.	€	8 41 4299	g	L mm	Ø Corte
3502-19	8,95	160116	12	165	25
3502-19 BL	10,46	160482	6	165	25



▶ TIJERA AJOS FORJADA 3503

REF.	€	8 41 4299	g	L mm	Ø Corte
3503-19	11,43	160123	12	170	20
3503-19 BL	12,25	160499	6	170	20



▶ TIJERA UNIVERSAL FORJADA 23501

REF.	€	8 41 4299	g	L mm	Ø Corte
23501-18	8,31	613537	12	140	20

TIJERAS DE DOS MANOS-PROLINE

- Corte fácil y limpio: diseñadas para conseguir una perfecta penetración y deslizamiento de la hoja de corte en la rama.
- Hojas forjadas de Acero Especial Bellota de alta resistencia al desgaste para alargar la vida de la herramienta.
- Sistema de articulación AJUSTE FÁCIL PATENTADO para garantizar un ajuste de la tijera preciso, sencillo y estable en el tiempo.
- Amortiguadores EXTRA con mayor superficie de contacto para menor esfuerzo en el corte y menor fatiga.
- Mangos de aluminio elípticos, con empuñadura SOFT TOUCH para mayor comodidad durante el trabajo, ligeros y ergonómicos.
- Todas las piezas de recambio están disponibles.

Usos:

- Para poda universal: viña, frutal y olivo.



▶ TIJERA UNIVERSAL 3578

REF.	€	8 41 4299	g	L mm	Ø Corte
3578-40	59,20	580112	3	772	35
3578-45	61,68	549812	3	780	35
3578-50	64,23	549836	3	820	35
3578-60	66,74	549850	3	860	35
3578-75	68,65	588552	3	932	35
3578-90	69,98	567953	3	980	35

Para poda universal: viña, fruta y olivo.



▶ TIJERA UNIVERSAL EXTENSIBLE 3578

REF.	€	8 41 4299	g	L mm	Ø Corte	
3578-TEL	69,92	613513	3	1.120	600/900	35

Para poda universal: viña, fruta y olivo. Mangos Extensibles de 60 a 90 cm.



▶ TIJERA FRUTALES 3580

REF.	€	8 41 4299	g	L mm	Ø Corte
3580-60	60,15	501292	3	890	50
3580-75	61,51	588590	3	1.165	50
3580-90	62,50	566543	3	1.335	50

Para poda de frutal. Especial ramas grandes.



▶ TIJERA FRUTALES YUNQUE 3581

REF.	€	8 41 4299	g	L mm	Ø Corte	
3581-80	85,75	593495	3	1.137	800	40

Para poda de frutal, madera seca y dura. Sistema multiplicador de la fuerza. Yunque de aluminio técnico, fácilmente sustituible.



▶ TIJERA UNIVERSAL DENTADA LIGERA 3588D

REF.	€	8 41 4299	g	L mm	Ø Corte	
3588D-40	56,25	579871	3	697	400	35
3588D-50	61,01	579895	3	745	500	35
3588D-60	63,39	579918	3	803	600	35
3588D-75	65,21	011616	3	896	750	35

Modelo ligero. Para poda universal: viña, fruta y olivo. Contrahoja dentada: mayor estabilidad en el corte.



▶ TIJERA VIÑA LIGERA 3589

REF.	€	8 41 4299	g	L mm	Ø Corte	
3589-40	57,38	579932	3	645	400	30
3589-50	62,23	579956	3	698	500	30

Modelo ligero. Para poda de viña y punteo.



▶ TIJERA PÉRTIGA 3590

REF.	€	8 41 4299	g	L mm	A mm	B mm	
3590	66,62	633399	4	1.180	420	190	35
3590-S	85,06	633412	4	1290	600	255	35
H4588-13	18,46	529654	6	110	-	330	4

Para poda universal: viña, fruta y olivo. Gran multiplicador de la fuerza x8. Sistema adaptable a cualquier pértiga mediante tornillo de rosca.

CORTASETOS-PROLINE

- Corte fácil y limpio: diseñadas para conseguir una perfecta penetración y deslizamiento de la hoja de corte en la rama.
- Hojas forjadas de Acero Especial Bellota de alta resistencia al desgaste para alargar la vida de la herramienta.
- Mangos de aluminio elípticos, con empuñadura SOFT TOUCH para mayor comodidad durante el trabajo, ligeros y ergonómicos.
- Amortiguadores flexibles para menor esfuerzo en el corte y menor fatiga.

Usos:

- Para recorte y mantenimiento de setos y arbustos.

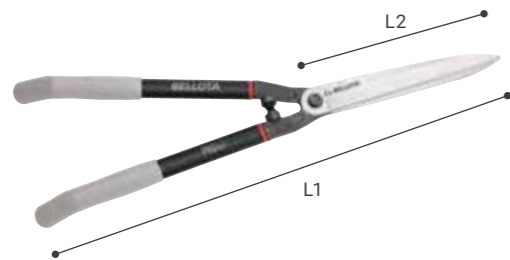

▶ CORTASETOS HOJA LARGA 3582

REF.	€	8 41 4299	g	L1 mm	L2 mm	
3582	57,20	637472	3	1.180	670	267

Hojas de corte largas y rectas para zonas de difícil acceso.

TIJERAS DE DOS MANOS-GARDEN LINE

- Hojas y contrahojas con recubrimiento antiadherente para un corte limpio y sin esfuerzo.
- Mangos ergonómicos, ligeros y equilibrados fabricados en poliamida reforzada. Empuñaduras de elastómero con acabado SOFT TOUCH para mayor comodidad.
- Amortiguadores EXTRA con mayor superficie de contacto para menor esfuerzo en el corte y menor fatiga.
- Bulón diseñado para un ajuste estable y preciso.

Usos:

- Para poda de ramas gruesas, tanto verdes como secas, a diferentes alturas.



▶ TIJERA UNIVERSAL 3440

REF.	€	8 41 4299	g	L mm	Ø Corte	
3440-50	45,55	615531	3	800	510	35
3440-75	50,88	615555	3	980	750	35

Contrahoja dentada para mayor estabilidad y facilidad de corte.



▶ TIJERA UNIVERSAL EXTENSIBLE 3440

REF.	€	8 41 4299	g	L mm	Ø Corte	
3440-TEL	51,61	615517	3	1.100	600/900	35

Contrahoja dentada para mayor estabilidad y facilidad de corte. Mangos de aluminio telescópicos 60 cm-90 cm.



▶ TIJERA YUNQUE 3441

REF.	€	8 41 4299	g	L mm	Ø Corte	
3441-75	50,88	622522	3	1.020	750	45

Yunque de aluminio para menor desgaste. Yunque dentado.



▶ TIJERA YUNQUE EXTENSIBLE 3441

REF.	€	8 41 4299	g	L mm	Ø Corte	
3441-TEL	53,15	622546	3	1.150	600/900	45

Yunque de aluminio para menor desgaste. Mangos de aluminio telescópicos 60 cm-90 cm. Yunque dentado.



▶ TIJERA POWERCUT X 2 3442

REF.	€	8 41 4299	g	L mm	Ø Corte	
3442-75	58,48	622584	3	950	750	35

Sistema multiplicador de la fuerza.



▶ TIJERA YUNQUE POWERCUT X 2 3443

REF.	€	8 41 4299	g	L mm	Ø Corte	
3443-75	58,48	622560	3	950	750	35

Sistema multiplicador de la fuerza.

CORTASETOS-GARDEN LINE

- Hojas y contrahojas con recubrimiento antiadherente para un corte limpio y sin esfuerzo.
- Mangos ergonómicos, ligeros y equilibrados fabricados en poliamida reforzada. Empuñaduras de elastómero con acabado SOFT TOUCH para mayor comodidad.
- Amortiguadores EXTRA con mayor superficie de contacto para menor esfuerzo en el corte y menor fatiga.
- Bulón diseñado para un ajuste estable y preciso.

Usos:

- Para arreglar setos y arbustos en paisajismo.



▶ CORTASETOS HOJA RECTA 3461

REF.	€	8 41 4299	g	L1 mm	L2 mm
3461-R	38,73	615616	3	910	645

Para corte de ramas finas y arreglo de setos y arbustos. Hoja recta.



▶ CORTASETOS HOJA RECTA EXTENSIBLE 3461

REF.	€	8 41 4299	g	L1 mm	L2 mm
3461-R TEL	45,20	635041	3	1.000	600

Mangos extensibles: 60 cm-80 cm.



▶ CORTASETOS HOJA CURVA 3461

REF.	€	8 41 4299	g	L1 mm	L2 mm
3461-C	38,73	615630	3	910	645

Para corte de ramas gruesas y arreglo de setos y arbustos con ramas dispersas. Hoja curva.

CORTACÉSPED-GARDEN LINE

- Hojas y contrahojas con recubrimiento antiadherente para un corte limpio y sin esfuerzo.
- Hojas giratorias: Horizontal: recortar y arreglar bordes; Diagonal: áreas de difícil acceso; Vertical: definir la forma.
- Mangos ergonómicos, ligeros y equilibrados.

Usos:

- Para arreglar y recortar el césped.



▶ CORTACÉSPED 3555

REF.	€	8 41 4299	g	L1 mm	L2 mm
3555	18,09	091328	6	380	150

Hoja giratoria.



▶ CORTACÉSPED LARGO ALCANCE 3556

REF.	€	8 41 4299	g	L1 mm	L2 mm
3556	40,29	639155	2	1.050	1.180

Altura de trabajo 90 cm.

RECOLECTORAS

1
2
3

▶ Eficientes, cómodas y ligeras:

Olvídate de que se oxiden, hojas de acero inoxidable especial, tratadas térmicamente.

▶ Corte perfecto:

Tijeras recolectoras con diferentes geometrías de hoja para adaptarse a los diferentes cultivos.

▶ Te hacen más eficaz:

Agarre cómodo. Mango ligero y ergonómico, bimaterial con refuerzo para máxima duración. Seguro de cierre cómodo que no se mueve una vez abierto, no molesta durante el uso.

MEJORAMOS NUESTRAS RECOLECTORAS



	SNP3621	SNP3622	SNP3623	SNP3624	SNP3625	SNP3628	SNP3629
Viña				▲		▲	
Frutal		▲	▲		▲		
Flores	▲	▲		▲			
Horticultura	▲		▲	▲	▲		
Ajos							▲



RECOLECTORAS-PROLINE

- Hojas de acero INOXIDABLE y con recubrimiento antiadherente: protección contra la oxidación y las plagas.
- Hojas tratadas para evitar roturas y alargar la vida de la herramienta.
- Mangos bimateriales ergonómicos con acabado SOFT TOUCH para mayor comodidad durante el trabajo.
- Sistema de bulón ajustable.
- Muelle de recambio disponible.

Usos:

- Para recolección de uva, fruta y flores.

*** DURANTE EL AÑO 2022 NUESTRAS REFERENCIAS DE RECOLECTORAS ACTUALES SE IRÁN SUSTITUYENDO POR LA NUEVA GAMA DE RECOLECTORAS.**



▶ RECOLECTORA 3621

REF.	€	8 41 4299	g	L1 mm	L2 mm
3621 INOX-CEMB	8,62	608588	24	82	186
3621-C	10,22	623260	6	82	186

Hoja larga con punta redondeada para no dañar los frutos. Para recolección de uva, fruta y verdura.



▶ RECOLECTORA SNP3621INOX

REF.	€	8 41 4299	g	L1 mm	L2 mm
SNP3621INOXPD	8,62	674347	24	82	186
SNP3621INOXPH	10,22	674361	6	82	186

Hoja larga con punta redondeada para no dañar los frutos. Para recolección de uva, fruta y verdura.



▶ RECOLECTORA 3622

REF.	€	8 41 4299	g	L1 mm	L2 mm
3622 INOX-CEMB	8,62	588255	24	88	185
3622-C	10,22	627398	6	88	185

Hoja de corte deslizante, estrecha y alargada. Para acceder de manera cómoda a los tallos para corte y clareo.



▶ RECOLECTORA SNP3622INOX

REF.	€	8 41 4299	g	L1 mm	L2 mm
SNP3622INOXPD	8,62	674408	24	88	185
SNP3622INOXPH	10,22	674460	6	88	185

Hoja de corte deslizante, estrecha y alargada. Para acceder de manera cómoda a los tallos para corte y clareo.



▶ RECOLECTORA 3623

REF.	€	8 41 4299	g	L1 mm	L2 mm
3623 INOX-CEMB	8,62	588231	24	80	185
3623-C	10,22	635621	6	80	185

Hoja estrecha y alargada. Para recolección de uva y fruta. Para poda delicada en zonas de difícil acceso.



▶ RECOLECTORA SNP3623INOX

REF.	€	8 41 4299	g	L1 mm	L2 mm
SNP3623INOXPD	8,62	674507	24	80	185
SNP3623INOXPH	10,22	674552	6	80	185

Hoja estrecha y alargada. Para recolección de uva y fruta. Para poda delicada en zonas de difícil acceso.



▶ RECOLECTORA 3624

REF.	€	8 41 4299	g	L1 mm	L2 mm
3624 INOX-CEMB	8,62	588279	24	80	186
3624-C	10,22	634921	6	80	186

Hoja alargada y recta. Para recolección de uva.



▶ RECOLECTORA SNP3624INOX

REF.	€	8 41 4299	g	L1 mm	L2 mm
SNP3624INOXPD	8,62	674613	24	80	186
SNP3624INOXPH	10,22	674637	6	80	186

Hoja alargada y recta. Para recolección de uva.



▶ RECOLECTORA 3625

REF.	€	8 41 4299	g	L1 mm	L2 mm
3625 INOX-CEMB	8,89	588293	24	77	160
3625-C	10,22	635645	6	77	160

Hoja corta y curva. Para recolección de frutas y flores. Corte delicado.



▶ RECOLECTORA SNP3625INOX

REF.	€	8 41 4299	g	L1 mm	L2 mm
SNP3625INOXPD	8,89	674682	24	77	160
SNP3625INOXPH	10,22	674729	6	77	160

Hoja corta y curva. Para recolección de frutas y flores. Corte delicado.



▶ RECOLECTORA 3628

REF.	€	8 41 4299	g	L1 mm	L2 mm
3628 INOX-CEMB	8,62	588316	24	82	172
3628-C	10,22	626940	6	82	172

Hoja deslizante pequeña. Para recolección de uva, fruta y el corte y poda de pequeños tallos.



▶ RECOLECTORA SNP3628INOX

REF.	€	8 41 4299	g	L1 mm	L2 mm
SNP3628INOXPD	8,62	674743	24	82	172
SNP3628INOXPH	10,22	674804	6	82	172

Hoja deslizante pequeña. Para recolección de uva, fruta y el corte y poda de pequeños tallos.



▶ RECOLECTORA 3629

REF.	€	8 41 4299	g	L1 mm	L2 mm
3629 INOX-GR25MB	8,62	588330	25	83	203

Hoja larga y recta. Para recolección de uva, fruta, y tallos de ajo.



▶ RECOLECTORA SNP3629INOX

REF.	€	8 41 4299	g	L1 mm	L2 mm
SNP3629INOXPB	8,62	674835	25	83	203

Hoja larga y recta. Para recolección de uva, fruta, y tallos de ajo.



CE caja expositor

REPUESTOS

PROLINE-TIJERAS DE UNA MANO



► REPUESTOS PARA TIJERA UNIVERSAL 3510

REF.	€	8 41 4299	6		3510
3510-H	14,56	551228	6	Hoja	3510
3510-CH	15,70	551242	6	Contrahoja	3510
3510-S	5,50	551280	6	Cierre	3510
3510-MA	8,38	551266	6	Muelles + amortiguador	3510
3510-BT	13,69	551303	6	Bulón + tuerca	3510
3510-21 H	8,46	551327	6	Mango hoja	3510-21
3510-21 C	8,46	551365	6	Mango contrahoja	3510-21
3510-22 H	9,91	551341	6	Mango hoja	3510-22
3510-22 C	8,46	551389	6	Mango contrahoja	3510-22



► REPUESTOS PARA TIJERA UNIVERSAL 3512

REF.	€	8 41 4299	6		3512
3512-H	14,56	606294	6	Hoja	3512
3512-CH	15,70	606331	6	Contrahoja	3512
3512-MA	8,38	606317	6	Muelle + amortiguador	3512
3512-BT	13,69	606270	6	Bulón + tuerca	3512
3512-21 H	14,56	606355	6	Mango hoja	3512-21
3512-21 CH	15,70	606393	6	Mango contrahoja	3512-21
3512-22 H	11,17	017267	6	Mango hoja	3512-22
3512-22 CH	11,17	222067	6	Mango contrahoja	3512-22



► REPUESTOS PARA TIJERA DE ACERO 3505-23

REF.	€	8 41 4299	6		3505-23
3505-H	10,40	618754	6	Hoja	3505-23
3505-CH	8,80	618730	6	Contra-hoja	3505-23
3505-BT	15,98	618716	6	Bulón + tuerca	3505-23
3505-MA	5,59	618778	6	Muelle y amortiguador	3505-23
3505-S	4,03	618792	6	Seguro de cierre	3505-23



► REPUESTOS PARA TIJERA FORJADA 3504-23

REF.	€	8 41 4299	6		3504-23
3504-H	10,40	373080	6	Hoja	3504-23
3504-CH	8,80	628043	6	Contra-hoja	3504-23
3504-S	4,03	628067	6	Seguro de cierre	3504-23
3510-BT	13,69	551303	6	Bulón + tuerca	3504-23
3505-MA	5,59	618778	6	Muelle y amortiguador	3504-23



► REPUESTOS PARA TIJERA DE ALUMINIO 3604

REF.	€	8 41 4299	12		3604-21
3604-21 H	7,72	264395	12	Hoja	3604-21
3510-BT	13,69	551303	6	Bulón + tuerca	3604-21

PROLINE-RECOLECTORAS

► REPUESTOS PARA TIJERAS RECOLECTORAS

REF.	€	8 41 4299	12		3621, 3622, 3623, 3624, 3625, 3628, 3629
3622 INOX-M	0,72	593723	12	Muelle + amortiguador	3621, 3622, 3623, 3624, 3625, 3628, 3629

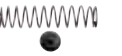

PROLINE-TIJERAS DE DOS MANOS



► REPUESTOS PARA TIJERAS DE PODA UNIVERSAL

REF.	€	8 41 4299	📦		✂️
3578-H	19,23	551068	6	Hoja	3578, 3578D, 3578 TEL
3578-CH	19,87	551082	6	Contrahoja	3578, 3578 TEL
3578-CHD	22,91	551105	6	Contrahoja dentada	3578D
3578-A	5,38	551129	6	Kit amortiguadores	3578, 3578D, 3580, 3588D, 3589
3578-BT	13,69	551143	6	Bulón + tuerca	3578, 3578D, 3580, 3588D, 3589
3578-TTM	5,06	135329	6	Kit tornillos mangos	3578, 3578D, 3580, 3581, 3588D, 3589
3578-M40	25,83	028218	6	Mangos	3578, 3578D, 3580
3578-M45	25,83	551167	6	Mangos	3578, 3578D, 3580
3578-M50	25,83	551181	6	Mangos	3578, 3578D, 3580
3578-M60	25,83	551204	6	Mangos	3578, 3578D, 3580
3578-M75	28,21	594959	6	Mangos	3578, 3578D, 3580
3578-M90	28,35	231199	6	Mangos	3578, 3578D, 3580



► REPUESTOS PARA TIJERAS DE PODA UNIVERSAL EXTENSIBLE

REF.	€	8 41 4299	📦		✂️
3578-TELA	5,43	614152	6	Amortiguador	3578-TEL
3578-TELT	5,06	614282	6	Tornillos del mango	3578-TEL
3578-MTEL	33,19	614138	6	Mangos	3578-TEL



► REPUESTOS PARA TIJERAS DE PODA FRUTAL 3580

REF.	€	8 41 4299	📦		✂️
3580-H	19,23	566628	6	Hoja	3580
3580-CH	19,87	566642	6	Contrahoja	3580

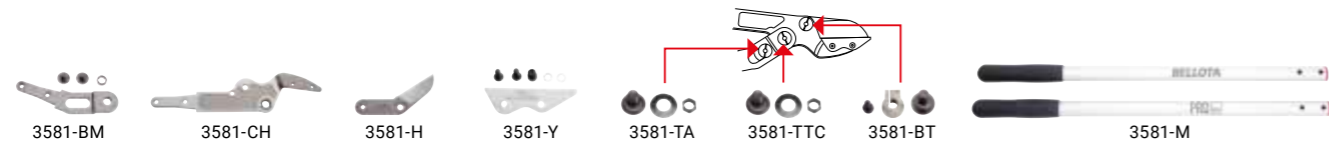

► REPUESTOS PARA TIJERA DE YUNQUE FRUTAL 3581

REF.	€	8 41 4299	📦		✂️
3581-BM	20,93	593808	6	Brazo multiplicador	3581
3581-BT	14,43	046601	6	Bulón + tuerca + tornillo	3581
3581-CH	20,93	593754	6	Contrahoja	3581
3581-H	20,24	057713	6	Hoja	3581
3581-Y	14,90	593785	6	Yunque de aluminio	3581
3581-TA	8,53	360974	6	Tornillo + arandela + tuerca	3581
3581-TTC	7,22	611373	6	Tornillo pivotante + arandela	3581
3581-M	30,39	593822	6	Mangos	3581



► REPUESTOS PARA TIJERAS DE PODA UNIVERSAL LIGERAS

REF.	€	8 41 4299	📦		✂️
3588-H	18,36	579970	6	Hoja	3588D
3588D-CH	18,91	579994	6	Contrahoja dentada	3588D
3589-H	19,23	580013	6	Hoja	3589
3589-CH	19,87	580037	6	Contrahoja	3589
3588-M40	24,52	580051	6	Mangos	3588D, 3589
3588-M50	24,52	580075	6	Mangos	3588D, 3589
3588-M60	24,52	580099	6	Mangos	3588D, 3589
3588-M75	24,52	594973	6	Mangos	3588D, 3589



► REPUESTOS PARA PÉRTIGA 3590

REF.	€	8 41 4299	📦		✂️
3590-H	19,90	633436	4	Hoja	
3590-M	7,95	633450	4	Muelle	
3590-BT	14,56	633474	4	Bulon tuerca	
3590-C	11,93	633498	4	Cuerda	
3590-P	5,57	633511	4	Polea	
3590-A	10,35	633559	4	Abrazadera	
3590-CH	32,63	633573	4	Kit contrahoja	

PROLINE-CORTASETOS

► REPUESTOS PARA CORTASETOS 3584

REF.	€	8 41 4299	📦		✂️
3583-A	2,63	124859	6	Kit amortiguadores	3584, 3582
3583-T	8,37	125092	6	Tornillo + tuerca	3584, 3582

GARDEN LINE-TIJERAS DE UNA MANO



► REPUESTOS PARA TIJERAS DE UNA MANO

REF.	€	8 41 4299	📦		✂️
3401-H	6,43	627688	6	Hoja de repuesto	3401
3402-H	6,43	627701	6	Hoja de repuesto	3402
3403-H	6,43	627800	6	Hoja de repuesto	3403
3404-H	6,43	627824	6	Hoja de repuesto	3404
3403-B	5,23	627848	6	Bulón tijera una mano	3401, 3402, 3403, 3404
3403-M	2,48	627862	6	Muelle tijera una mano	3401, 3402, 3403, 3404
3612-H	7,43	084214	1	Hoja de repuesto	3612

GARDEN LINE-TIJERAS DE DOS MANOS



▶ REPUESTOS PARA TIJERAS DE DOS MANOS

REF.	€	8 41 4299	6		
3440-HT	10,70	627909	6	Hoja de repuesto	3440-50, 3440-75
3440-TEL-HT	10,70	627923	6	Hoja de repuesto	3440-TEL
3441-HT	10,70	627947	6	Hoja de repuesto	3441-50, 3441-75
3441-TEL-HT	10,70	627961	6	Hoja de repuesto	3441-TEL
3440-B	7,43	627985	6	Bulón tijera dos manos	3440-50, 3440-75, 3440-TEL, 3441-50, 3441-75, 3441-TEL, 3461R
3441-YT	7,43	628029	6	Yunque de repuesto	3441-50, 3441-75, 3441-TEL
3442-HT	11,59	639056	6	Hoja de repuesto	3442
3443-HT	11,59	639070	6	Hoja de repuesto	3443
3443-YT	7,23	639117	6	Yunque de repuesto	3443
3578-TELA	5,43	614152	6	Amortiguador	3440, 3441, 3442, 3443, 3461R, 3461C, 3461RTEL, 3461RMM

CLASSIC LINE-TIJERAS DE UNA MANO

▶ REPUESTOS PARA TIJERAS FORJADAS

REF.	€	8 41 4299	24		
R3501-18	1,28	093506	24	Muelle	3501-18, 3502-19, 3503-19
R3501-20	1,35	093544	24	Muelle	3501-20, 3501-22
R3501-24	1,56	093582	24	Muelle	3501-24, 3501,26

COMPLEMENTOS



▶ AFILADOR 3642

REF.	€	8 41 4299	12	9	40
3642	12,13	091694	12		

Para el afilado de cualquier herramienta de corte o poda. Pastilla de carburo de tungsteno.

SERRUCHOS DE AGRICULTURA

SERRUCHOS

- Fabricados con Acero Especial Bellota.
- Dentado japonés afilado por tres caras para mayor facilidad y limpieza de corte.
- Doble tratamiento térmico para conseguir un mayor rendimiento: temple integral en la hoja y temple extra-duro en los dientes.
- Tres tipos de mangos:
 - Mangos de madera barnizados, ligeros y de tacto agradable.
 - Mangos bimateriales ergonómicos con acabado SOFT TOUCH para mayor comodidad durante el trabajo.
 - Mangos de acero tubulares con tornillo de rosca para adaptar a pértigas para poda en altura.
- Incluye funda de fibra de vidrio reforzada con nylon para mayor seguridad y comodidad.

Usos:

- Para la poda de plantas leñosas: olivo, frutal, cítrico y viña.
- Para la poda de plantas y árboles ornamentales:
 - Modelos hoja curva para poda en altura.
 - Modelos hoja recta para poda a la altura del usuario.



▶ SERRUCHO CURVO 4587

REF.	€	8 41 4299	6	g	A mm	B mm
4587-11	28,94	314038	6	231	280	4
H4587-11	19,41	940725	6	95	280	4
4587-13	30,01	314045	6	241	330	4
H4587-13	20,14	940688	6	105	330	4

Hoja cónica recubierta de cromo para mayor suavidad y velocidad de corte.
Hoja curva. Incluye funda protectora.



▶ SERRUCHO CURVO MANGO BIMATERIAL 4588

REF.	€	8 41 4299	6	g	A mm	B mm
4588-13	30,60	499117	6	262	330	4
H4588-13	18,46	529654	6	110	330	4

Hoja curva.



▶ SERRUCHO RECTO 4589

REF.	€	8 41 4299	6	g	A mm	B mm
4589-9	32,03	037883	6	171	228	4
H4589-9	20,90	529678	6	60	228	4
4589-12	32,82	583342	6	200	304	4
H4589-12	21,42	622966	6	70	304	4

Hoja cónica recubierta de cromo para mayor suavidad y velocidad de corte.
Hoja recta.



▶ SERRUCHO RECTO DENTADO FINO MANGO BIMATERIAL 4570

REF.	€	8 41 4299	6	g	A mm	B mm
4570-10	31,35	624601	6	190	240	2

Dentado muy fino para acabados limpios. Hoja recta.



▶ SERRUCHO CURVO MANGO METÁLICO 4580

REF.	€	8 41 4299	g	A mm	B mm
4580-13	50,10	538908	6	297	330

Hoja con punta curvada que facilita el corte de ramas en alturas difíciles de alcanzar. Hoja curva.



▶ SERRUCHO CURVO MANGO METÁLICO 4587

REF.	€	8 41 4299	g	A mm	B mm
4587-13 MM	34,03	464092	6	262	330
H4588-13	18,46	529654	6	105	330

Hoja curva.



▶ SERRUCHO CURVO MANGO METÁLICO 3014

REF.	€	8 41 4299	g	A mm	B mm
3014 HM	29,37	567205	4	370	4,8

Hoja con punta curvada que facilita el corte de ramas en alturas difíciles de alcanzar. Hoja curva.



▶ SERRUCHO CURVO PLEGABLE MANGO BIMATERIAL 4586

REF.	€	8 41 4299	g	A mm	B mm
4586-7C	34,45	498998	6	192	180
H4586-7C	22,44	529531	6	192	180

Hoja curva cónica y dientes templados por impulso para mayor suavidad y velocidad de corte. Hoja curva.



▶ SERRUCHO RECTO PARA RAMAS Y RAÍCES 3011

REF.	€	8 41 4299	g	A mm	B mm
3011	21,87	089943	6	135	3,5

Hoja cónica recubierta de cromo para mayor suavidad y velocidad de corte. Hoja recta.

HOJAS DE ARCO

- Fabricadas con Acero Especial Bellota.
- Dientes con mayor altura del temple por inducción de alta frecuencia para una mayor durabilidad.
- Altura homogénea de los dientes para aumentar resistencia y rendimiento.
- Hojas de corte más rígidas y consistentes. Corte más recto, más fácil y más seguro.

Usos:

- Para corte de madera y ramas en general.
- Para poda y limpieza de plantas leñosas principalmente árboles frutales y arbustos.

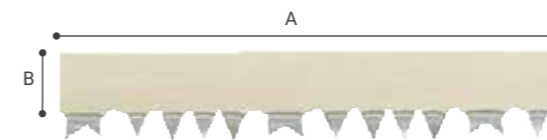

▶ HOJA DENTADO AMERICANO 4535

REF.	€	8 41 4299	g	A mm	B mm
4535-21	2,22	314397	12	46	533
4535-24	2,33	314403	12	56	610
4535-30	2,42	314410	12	71	762

Dentado americano, para corte de madera en verde.



▶ HOJA DENTADO AMERICANO FINO 4536

REF.	€	8 41 4299	g	A mm	B mm
4536-21	2,28	032703	12	46	533
4536-24	2,39	032741	12	56	610
4536-30	2,49	032789	12	71	762

Dentado americano fino, para corte limpio de madera en verde.



▶ HOJA DENTADO UNIVERSAL 4537

REF.	€	8 41 4299	g	A mm	B mm
4537-21	2,22	314427	12	46	533
4537-24	2,33	314434	12	56	610
4537-30	2,49	314441	12	71	762

Dentado universal, para corte de madera seca.



▶ HOJA DENTADO UNIVERSAL FINO 4538

REF.	€	8 41 4299	g	A mm	B mm
4538-21	2,28	439793	12	46	533
4538-24	2,39	439830	12	56	610

Dentado universal fino, para corte limpio de madera seca.

SIERRAS DE ARCO

- Arco con sistema de anclaje especial Bellota: fijación rápida, segura y cómoda.
- Corte recto y fácil, la hoja se mantiene centrada y derecha durante el corte.
- Dientes templados por inducción de alta frecuencia para una mayor durabilidad.
- Altura homogénea de los dientes para aumentar resistencia y rendimiento.

Usos:

- Para corte de madera y ramas en general.
- Para poda y limpieza de plantas leñosas principalmente árboles frutales y arbustos.
- Para labores de encofrado.

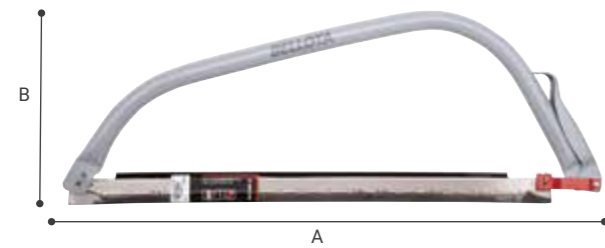

▶ SIERRA ARCO DENTADO AMERICANO FINO 4534

REF.	€	8 41 4299	g	A mm	B mm
4534-21	7,81	084153	12	600	590
4534-24	8,42	084177	12	730	675
4534-30	9,01	084191	12	850	825

Dentado americano fino, para corte limpio de madera en verde.



▶ SIERRA ARCO DENTADO UNIVERSAL 4539

REF.	€	8 41 4299	g	A mm	B mm
4539-21	7,81	314458	12	600	590
4539-24	8,42	314465	12	730	675
4539-30	9,01	314472	12	850	825

Dentado universal, para corte de madera seca.



▶ SIERRA ARCO DENTADO AMERICANO 4540

REF.	€	8 41 4299	g	A mm	B mm
4540-21	7,81	314489	12	600	590
4540-24	8,42	314496	12	730	675
4540-30	9,01	314502	12	850	825

Dentado americano, para corte de madera en verde.

UN ARCO PARA CADA MEDIDA

Para medida de 21



Para medida de 24



Para medida de 30



PÉRTIGAS

- Fabricadas con Acero Especial Bellota.
- Dentado japonés afilado por tres caras para mayor facilidad y limpieza de corte.
- Doble tratamiento térmico para conseguir un mayor rendimiento: temple integral en la hoja y temple extra-duro en los dientes.
- 8 puntos de bloqueo mediante pestillos: se mantiene fijo y sin holguras en cada posición.

Usos:

- Para la poda de plantas leñosas, plantas y árboles ornamentales.
- Para poda en altura.



▶ PÉRTIGA PROLINE P4580

REF.	€	8 41 4299	g	A mm	B mm
P4580-13	75,84	582734	3	1.265	2.200-3.210

Extensible de 2,2 a 3,2 m. Serrucho curvo con punta curvada que facilita el corte de ramas en alturas difíciles de alcanzar.



▶ PÉRTIGA PROLINE P4587

REF.	€	8 41 4299	g	A mm	B mm
P4587-13	60,64	582758	3	1.275	2.250-3.260

Extensible de 2,2 a 3,2 m. Serrucho curvo.



▶ PÉRTIGA GARDEN LINE 3014

REF.	€	8 41 4299	g	A mm	B mm
3014	58,08	563306	6	1.080	2.090-3.470

Serrucho dentado japonés para mayor facilidad y limpieza de corte. Hoja con punta curvada para corte de ramas en alturas difíciles de alcanzar. Incluye cuchilla de corte en la zona inferior de la hoja. Pértiga extensible 1,6-3 m. con posibilidad de ajuste en cualquier longitud intermedia a través de un sencillo giro del mango.

REPUESTOS



REF.	€	8 41 4299	g		
3631 M	12,37	124965	1	20	Muelle pértiga
3631 H	14,69	124880	1	40	Hoja serrucho
H4588-13	18,46	529654	6	110	Hoja serrucho
3630	28,24	582772	3	980	Mango extensible

1.790-2.800 mm

3630

H4588-13

3631 H

3631 M

3631

3631

P4587-13

P4580-13 / P4587-13 / 3590 / 3590S

HACHAS

1

► **La madera no será un problema:**

El filo está listo para ser usado y asegurarte un buen corte. No habrá tronco que se te resista.

2

► **Despídete de esfuerzos innecesarios:**

Gracias a la geometría de su filo, introducirás nuestras hachas más fácil de lo que te imaginas, además no se te quedarán atascadas en la madera.

3

► **No se escurren:**

El mango de madera de haya esta diseñado para tu comodidad y agarre perfecto. Reduce esfuerzo, aumenta potencia y no resbalan.

CARACTERÍSTICAS

- El filo está especialmente diseñado para asegurar una buena penetración en la rama.
- Están fabricadas en forja de una sola pieza. No se desgasta y podrás usarla toda la vida. Tratada térmicamente.
- Con mangos de haya barnizados, ligeros y de tacto agradable y con certificación PEFC.

USOS

- Para corte de ramas pequeñas, medianas y grandes.
- Para talar.
- Para hacer leña.
- Para realizar trabajos de entresaca.

FILO AFILADO PARA ASEGURARTE UN BUEN CORTE.

IRROMPIBLE: CABEZA FORJADA, FABRICADA EN UNA PIEZA.

TU MEJOR ALIADA. MADERA DE HAYA CON CERTIFICACIÓN PEFC.

Ref. 8130-300 N

¿QUÉ QUIERES HACER?

Nuestras hachas están diseñadas para facilitarte tu trabajo. Cógela y disfrútala, no habrá corte que se te resista. Úsalas para:

- Corte de ramas
- Corte de troncos
- Corte de leña
- Tala
- Limpieza de árboles
- Poda de árboles



	8130-300 N	8130-400 N	8130-500 N	8130-600 N	8130-700 N	8130-800 N	8130-1000 N	8130-1200 N	8130-1500 N	8130-2000 N	54603
Para ramas pequeñas	▲▲▲	▲▲▲	▲▲▲	▲▲	▲						
Para ramas medianas		▲	▲▲	▲▲▲	▲▲▲	▲▲▲	▲				
Para ramas grandes					▲	▲▲	▲▲▲	▲▲▲			
Para talar							▲▲▲	▲▲▲	▲▲	▲	
Para trabajos de entresacas				▲▲	▲▲▲	▲▲▲	▲				
Para rajar							▲	▲	▲▲	▲▲	▲▲▲

► **PROTECTOR UNIVERSAL**
La seguridad empieza en la prevención.

Seguridad para ti cuando guardes tu hacha, además, también conseguirás mantener el filo en perfecto estado durante más tiempo.

Seguridad en el punto de venta, el filo llegará en perfecto estado y evitarás posibles cortes innecesarios.



HACHAS

HACHAS PARA LEÑA



HACHA VIZCAÍNA 8130 C

REF.	€	8 41 4299	g	A mm	B mm	M
8130-300 C	19,03	707977	6 300	380	80	M8130-300 C
8130-400 C	20,94	707991	6 400	380	95	M 8130-300 C
8130-500 C	22,99	708011	6 500	400	95	M 8130-500 C
8130-600 C	24,57	708035	6 600	400	100	M 8130-600 C
8130-700 C	26,86	708059	6 700	450	105	M 8130-700 C
8130-800 C	28,63	708073	6 800	450	110	M 8130-700 C
8130-1000 C	32,31	708097	6 1.000	600	120	M 8130-1000 C
8130-1200 C	34,22	708110	6 1.200	700	130	M 8130-1200 C
8130-1500 C	38,52	708134	6 1.500	800	140	M 8130-1500 C
8130-2000 C	45,32	708158	6 2.000	800	155	M 8130-2000 C

Mango ergonómico. Excelente transmisión de la fuerza. Madera certificada PEFC.



HACHA VIZCAÍNA 8130 N

REF.	€	8 41 4299	g	A mm	B mm	M
8130-300 N	18,47	644067	6 300	380	80	M8130-300 N
8130-400 N	20,33	644081	6 400	380	95	M 8130-300 N
8130-500 N	22,32	644029	6 500	400	95	M 8130-500 N
8130-600 N	23,85	644104	6 600	400	100	M 8130-600 N
8130-700 N	26,07	644142	6 700	450	105	M 8130-700 N
8130-800 N	27,79	644180	6 800	450	110	M 8130-700 N
8130-1000 N	31,36	644043	6 1.000	600	120	M 8130-1000
8130-1200 N	33,22	644203	6 1.200	700	130	M 8130-1200
8130-1500 N	37,39	644241	6 1.500	800	140	M 8130-1500
8130-2000 N	44,00	644289	6 2.000	800	155	M 8130-2000



HACHA PODA 8131

REF.	€	8 41 4299	g	A mm	B mm	M
8131-300	33,59	835762	6 300	480	65	M 8131-300 M 5938 SB
8131-300 SM	24,98	835793	24 300		65	M 8131-300 M 5938 SB

Para limpieza y poda de frutales cítricos.



NEW

PROTECTOR UNIVERSAL DE HACHAS 8130

REF.	€	8 41 4299	g	A mm	B mm	Destino
P8130-1	3,42	661965	6 13	110	57	8130N-300/ 400/500/3480
P8130-2	4,29	661996	6 29	141	65	8130N-600/ 700/800/1000
P8130-3	5,15	662023	6 61	181	82	8130N-1200/ 1500/2000

CUADRO ORIENTATIVO SOBRE LAS MEDIDAS DE HACHA QUE ENTRA EN EL PROTECTOR

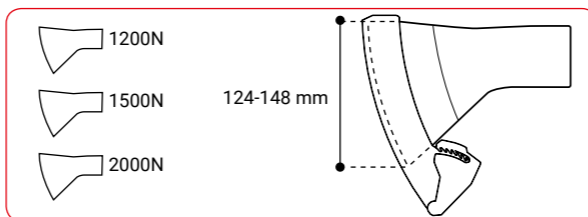
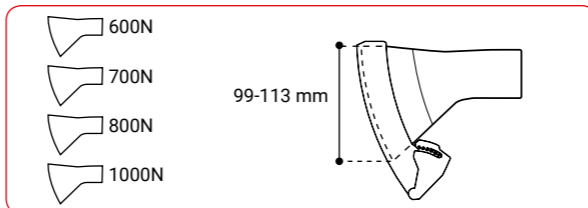
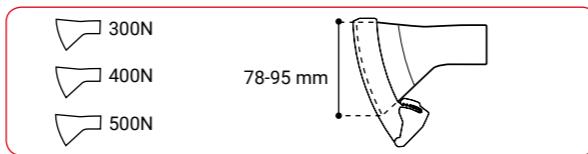

Especialmente diseñado para el hacha vizcaína Bellota y apta para geometrías similares.

HACHAS DE PODA

- Cabeza forjada de acero con recubrimiento antiadherente, con muesca que permite sacar fácilmente clavos.
- Mango inyectado sobre cabeza para una unión perfecta. Mango ligero de fibra de vidrio hueco.

Usos:

- Para corte de leña y madera en general, limpieza de árboles y poda.



HACHA GARDEN LINE 3480

REF.	€	8 41 4299	g	A mm	B mm
3480	55,44	637526	3 785	378	80

MAZA CUÑAS

- Fabricadas en Acero Especial Bellota.
- Forjadas de una sola pieza, irrompibles.
- Tratamiento térmico 3+ para alargar la vida útil de la herramienta: no se rompe, no se deforma, no se desgasta.
- Perfecta unión cabeza mango para garantizar la seguridad del usuario.
- Diseño especial del filo para asegurar una buena penetración en la madera.
- Pintura y barniz especiales para evitar la oxidación de la herramienta.
- Dos tipos de mangos:
 - Mangos de madera de haya, ligeros y de tacto agradable. Certificado PEFC.
 - Mangos de fibra de carbono irrompibles. Diseño ergonómico, con recubrimiento SOFT TOUCH para mayor comodidad durante el trabajo.

Usos:

- Maza-cuñas: para corte de madera gruesa y dura. Doble uso como maza con una cuña, y como hacha para el corte de madera.
- Cuñas: para cortar y romper la madera, se usa con maza o maza cuña.



MAZA-CUÑA 5460

REF.	€	8 41 4299	g	A mm	B mm	M
5460-3	59,16	124002	6 3.000	210	69	M 5460-3

Para preparar leña.

MAZA-CUÑA MANGO FIBRA CARBONO 5460

REF.	€	8 41 4299	g	A mm	B mm	M
5460-3 CF	67,19	625257	6 3.000	210	69	M5200-6 CF

Para preparar leña.



CUÑA 5461

REF.	€	8 41 4299	g	A mm	B mm
5461-1	20,98	124101	6 1.000	187	30
5461-1,5	26,33	124200	6 1.500	210	35
5461-2	31,67	124309	6 2.000	233	38
5461-2,5	35,53	124408	6 2.500	255	40
5461-3	40,35	124507	6 3.000	267	43

MACHETES

- Fabricados con Acero Especial Bellota.
- Hojas laminadas, cónicas para mayor durabilidad y facilidad de corte.
- Óptima dureza, flexibilidad y resistencia.
- La hoja llega hasta el final del mango.
- Tres tipologías de mangos:
 - Mangos de madera barnizados, ligeros y de tacto agradable.
 - Mango bimaternal ergonómico y antideslizante para mayor comodidad y seguridad.
 - Mango de plástico de polipropileno de alto impacto.

Usos:

- Para corte de matorrales, rastrojos y ramas pequeñas.
- Para corte de diversos cultivos: caña de azúcar, café.

B: Espesor de la hoja (mm).

PBM: Pulido Bimaternal Mango

PBMA: Pulido Bimaternal Mango Afilado

PMM: Pulido Mango Madera

PPN: Pulido Plástico Negro

NMM: Natural Mango Madera

Nota: Todas las referencias de Machetes son contra pedido, salvo las que van marcadas con *.

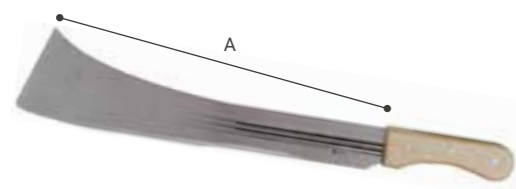

▶ MACHETE 202

REF.	Barcode	Pallet	g	A inches/mm	B mm
202-19,5-3 PMM	7702956007753	60	1.620	831 19,5"/ 495	3



▶ MACHETE 204

REF.	Barcode	Pallet	g	A inches/mm	B mm
204-18-3 PMM	7702956020158	60	1.620	758 18"/ 457	3



▶ MACHETE 1778

REF.	Barcode	Pallet	g	A inches/mm	B mm
1778-18-2,4 PMM	7702956020165	60	1.620	614 18"/ 457	2,4
1778-22-2,4 PMM	7702956006978	60	1.620	685 22"/ 559	2,4



▶ MACHETE 368

REF.	Barcode	Pallet	g	A inches/mm	B mm
368-16-3 PMM	7702956019930	60	1.620	565 16"/ 406	2,4



▶ MACHETE 448

REF.	Barcode	Pallet	g	A inches/mm	B mm
448-21-3 PMM	7702956020172	60	1.620	792 21"/ 533	3



▶ MACHETE 443

REF.	Barcode	Pallet	g	A inches/mm	B mm
443-18-3 PMM	7702956011446	60	1.620	700 18"/ 457	3



▶ MACHETE 244

REF.	Barcode	Pallet	g	A inches/mm	B mm
244-18-3 PMM	7702956020141	60	1.560	677 18"/ 457	3



▶ MACHETE 410

REF.	Barcode	Pallet	g	A inches/mm	B mm
410-19,5-3 PMM	7702956020189	60	1.620	570 19,5"/ 495	3



▶ MACHETE 1055

REF.	Barcode	Pallet	g	A inches/mm	B mm
1055-22-3 PPN	7702956019916	60	1.620	510 22"/ 559	3



▶ MACHETE 741

REF.	Barcode	Pallet	g	A inches/mm	B mm
741-18-3 PMM	7702956020196	60	1.560	710 18"/ 457	3



▶ MACHETE W550

REF.	Barcode	Pallet	g	A inches/mm	B mm
W550-22-3 PMM	7702956020202	60	1.620	583 22"/ 559	3



▶ MACHETE 638

REF.	Barcode	Pallet	g	A inches/mm	B mm
638-16-3 PMM	7702956019954	60	1.620	575 16"/ 406	3



▶ MACHETE 1779

REF.	Barcode	Pallet	g	A inches/mm	B mm
1779-22-2,4 PMM	7702956007241	60	1.620	635 22"/ 559	2,4



▶ MACHETE 31B

REF.	Barcode	Pallet	g	A inches/mm	B mm
31B-14-2 PPN	7702956020219	60	1.620	340 14"/ 356	2
31B-16-2 PPN	7702956020226	60	1.620	370 16"/ 406	2
31B-18-2 PPN	7702956020233	60	1.620	395 18"/ 457	2
* 31B-20-2 PPN	23,51 968002	12	576	450 20"/ 508	2
31B-22-2 PPN	7702956020257	60	1.620	470 22"/ 559	2



▶ MACHETE 31W

REF.	Barcode	Pallet	g	A inches/mm	B mm
31W-14-2 PMM	7702956020264	60	1.620	366 14"/ 356	2
31W-16-2 PMM	7702956020271	60	1.620	385 16"/ 406	2
31W-18-2 PMM	7702956020288	60	1.620	436 18"/ 457	2
31W-20-2 PMM	7702956020295	60	1.620	485 20"/ 508	2
31W-22-2 PMM	7702956009702	60	1.620	495 22"/ 559	2



▶ MACHETE 127H

REF.	Barcode	Pallet	g	A inches/mm	B mm
127H-16-2 PPN	7702956020301	60	1.620	365 16"/ 406	2
127H-18-2 PPN	7702956020318	60	1.620	408 18"/ 457	2
127H-20-2 PPN	7702956020325	60	1.620	433 20"/ 508	2
127H-22-2 PPN	7702956020332	60	1.620	463 22"/ 559	2
127H-24-2 PPN	7702956020349	60	1.620	495 24"/ 610	2



► MACHETE 2127H

REF.		Pallet	g	A inches/mm	B mm
2127H-16-2 PBM	7702956020356	60	1.620 373	16"/ 406	2
2127H-18-2 PBM	7702956020363	60	1.620 420	18"/ 457	2
2127H-20-2 PBM	7702956020370	60	1.620 450	20"/ 508	2
2127H-22-2 PBM	7702956020387	60	1.620 470	22"/ 559	2
2127H-24-2 PBM	7702956020394	60	1.620 510	24"/ 610	2



► MACHETE 127F

REF.		Pallet	g	A inches/mm	B mm
127F-16-2 PPN	7702956020400	60	1.620 365	16"/ 406	2
127F-18-2 PPN	7702956020417	60	1.620 408	18"/ 457	2
127F-20-2 PPN	7702956020424	60	1.620 433	20"/ 508	2
127F-22-2 PPN	7702956020431	60	1.620 463	22"/ 559	2
127F-24-2 PPN	7702956020448	60	1.620 495	24"/ 610	2



► MACHETE 2127F

REF.		Pallet	g	A inches/mm	B mm
2127F-16-2 PBM	7702956020455	60	1.620 373	16"/ 406	2
2127F-18-2 PBM	7702956020462	60	1.620 420	18"/ 457	2
2127F-20-2 PBM	7702956020479	60	1.620 450	20"/ 508	2
2127F-22-2 PBM	7702956020486	60	1.620 470	22"/ 559	2
2127F-24-2 PBM	7702956020493	60	1.620 510	24"/ 610	2



► MACHETE 460

REF.		Pallet	g	A inches/mm	B mm
460-16-2 PPN	7702956020509	60	1.620 370	16"/ 406	2
460-18-2 PPN	7702956020516	60	1.620 395	18"/ 457	2
460-20-2 PPN	7702956020523	60	1.620 440	20"/ 508	2
460-22-2 PPN	7702956020530	60	1.620 470	22"/ 559	2
460-24-2 PPN	7702956020547	60	1.620 500	24"/ 610	2



► MACHETE 2460

REF.		Pallet	g	A inches/mm	B mm
2460-16-2 PBM	7702956020554	60	1.620 370	16"/ 406	2
2460-18-2 PBM	7702956020561	60	1.620 410	18"/ 457	2
2460-20-2 PBM	7702956020578	60	1.620 425	20"/ 508	2
2460-22-2 PBM	7702956020585	60	1.620 460	22"/ 559	2
2460-24-2 PBM	7702956020592	60	1.620 480	24"/ 610	2



► MACHETE 128F

REF.		Pallet	g	A inches/mm	B mm
128F-18-2 PPN	7702956020608	60	1.620 395	18"/ 457	2
128F-20-2 PPN	7702956020615	60	1.620 444	20"/ 508	2
128F-22-2 PPN	7702956020622	60	1.620 470	22"/ 559	2
128F-24-2 PPN	7702956020639	60	1.620 500	24"/ 610	2



► MACHETE 2128F

REF.		Pallet	g	A inches/mm	B mm
2128F-18-2 PPN	7702956020646	60	1.620 401	18"/ 457	2
2128F-20-2 PPN	7702956020653	60	1.620 450	20"/ 508	2
2128F-22-2 PPN	7702956020660	60	1.620 477	22"/ 559	2
2128F-24-2 PPN	7702956020677	60	1.620 507	24"/ 610	2



► MACHETE 32L

REF.		Pallet	g	A inches/mm	B mm
32L-16-3 PMM	7702956009764	60	1.620 492	16"/ 406	3
32L-18-3 PMM	7702956009795	60	1.620 553	18"/ 457	3
32L-20-3 PMM	7702956009825	60	1.620 594	20"/ 508	3
32L-22-3 PMM	7702956009856	60	1.620 649	22"/ 559	3
32L-24-3 PMM	7702956009887	60	1.620 747	24"/ 610	3



► MACHETE 350

REF.	€		Pallet	g	A inches/mm	B mm
* 350-14-2 PMM	28,75	200478	12	864 490	14"/ 356	2
* 350-16-2 PMM	27,92	200546	12	540 518	16"/ 406	2
350-18-2 PMM		7702956020707	60	1.620 555	18"/ 457	2
* 350-20-2 PMM	28,75	200614	12	576 550	20"/ 508	2
350-22-2 PMM		7702956020721	60	1.620 595	22"/ 559	2



► MACHETE 1002

REF.		Pallet	g	A inches/mm	B mm
1002-14-1,8 PMM	7702956020738	60	1.620 592	14"/ 356	1,8



► MACHETE 1004

REF.		Pallet	g	A inches/mm	B mm
1004-14-1,8 PMM	7702956020745	60	1.620 612	14"/ 356	1,8



► MACHETE 1060

REF.		Pallet	g	A inches/mm	B mm
1060-11-1,3 PMM	7702956020769	60	1.620 494	11"/ 279	1,3



► MACHETE 781

REF.		Pallet	g	A inches/mm	B mm
781-26-2 NMM	7702956015079	60	1.620 469	26"/ 660	2



► MACHETE 5813

REF.		Pallet	g	A inches/mm	B mm
5813-1,6 NMM	7702956020776	100	2.700 172	6"/ 152	1,6



► MACHETE 465

REF.	€		Pallet	g	A inches/mm	B mm
* 465-12 PBMA	48,74	620139	12	864 250	12"/ 304	1,8

GUADAÑAS

- Fabricados con Acero Especial Bellota.
- Templadas y tensionadas para un corte perfecto.
- Filo con picado especial para garantizar un espesor homogéneo a lo largo de toda la herramienta.
- Incluye protector del filo para mayor seguridad.

Usos:

- Para siega en general. Especialmente indicadas para zonas pequeñas o difíciles.

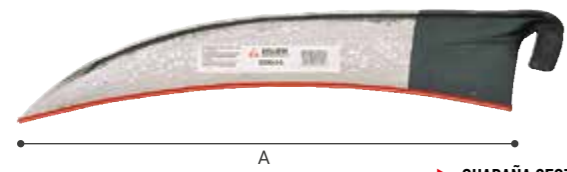

▶ GUADAÑA 2503

REF.	€	8 41 4299	g	A mm	M
2503-20	71,76	116700	6	600	M 2503 R
2503-22	73,79	116809	6	625	M 2503 R
2503-24	78,84	116908	6	650	M 2503 R
2503-26	83,72	117004	6	800	M 2503 R



▶ GUADAÑA 2506

REF.	€	8 41 4299	g	A mm	M
2506-20	77,05	117707	6	700	M 2503 R
2506-22	80,53	117806	6	750	M 2503 R



▶ GUADAÑA 2509

REF.	€	8 41 4299	g	A mm	M
2509-22	71,57	118308	6	500	M 2503 R
2509-24	74,44	118407	6	540	M 2503 R
2509-26	77,89	118506	6	560	M 2503 R
2509-28	82,31	118605	6	600	M 2503 R



▶ MANGO METÁLICO GUADAÑAS

REF.	€	8 41 4299	L mm	Destino
M 2503 R	18,32	541830	6	1.365 2503 / 2506 / 2509
A 2503 (abrazadera)	6,79	994827	6	2531 / 2532 / 2533

Mango para guadaña y abrazadera para el mango. Ergonomía y durabilidad.

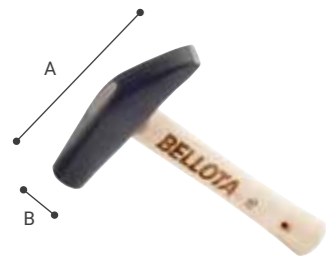

▶ MARTILLO PICAR GUADAÑAS 1071

REF.	€	8 41 4299	g	A mm	B mm
1071	33,05	116205	6	665	130

Para afilar y picar guadañas, junto con el yunque para garantizar el buen afilado de la guadaña.

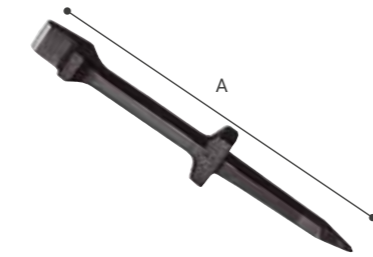

▶ YUNQUE PICAR GUADAÑAS 1051

REF.	€	8 41 4299	g	A mm
1051	58,35	115703	12	1.575

Para afilar y picar guadañas, junto con el martillo para garantizar el buen afilado de la guadaña.

HOCES

- Fabricadas con Acero Especial Bellota.
- Hojas laminadas, cónicas para mayor durabilidad y facilidad de corte.
- Dos modelos de hoja:
 - Hoja dentada: picada por una cara y esmerilada por la otra, y templada por inducción.
 - Hoja de filo: esmerilada por ambas caras y templadas integralmente.
- Con protector de filo para mayor seguridad.
- Mango de madera ligero y barnizado.

Usos:

- Para siega en zonas pequeñas o difíciles con una sola mano. Para corte de hierba y maleza.

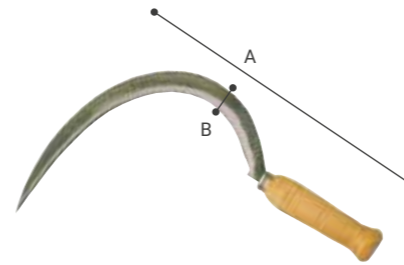

▶ HOZ DENTADA 2550

REF.	€	8 41 4299	g	A mm	B mm
2550-000 N	10,42	159899	6	220	350
2550-00 N	10,61	159905	6	244	360
2550-0 N	11,18	159912	6	250	370
2550-1 N	11,55	159929	6	239	380
2550-2 N	11,84	159936	6	257	390



▶ HOZ DENTADA 2551

REF.	€	8 41 4299	g	A mm	B mm
2551	11,63	158588	6	210	470



▶ HOZ DENTADA 2552

REF.	€	8 41 4299	g	A mm	B mm
2552	11,96	158595	6	210	415



▶ HOZ FILO 2560

REF.	€	8 41 4299	g	A mm	B mm
2560-0	20,53	158601	6	260	400
2560-1	20,69	158618	6	280	445
2560-2	21,71	158625	6	320	480
2560-3	23,46	159943	6	370	510



▶ HOZ FILO 2561

REF.	€	8 41 4299	g	A mm	B mm
2561	25,56	158632	6	500	515



▶ HOZ FILO 2562

REF.	€	8 41 4299	g	A mm	B mm
2562	19,23	158649	6	240	440



▶ HOZ FILO 2563

REF.	€	8 41 4299	g	A mm	B mm
2563	23,39	158656	6	235	440

TAJAMATAS

- Fabricadas con Acero Especial Bellota.
- Tratamiento térmico 3+ para alargar la vida útil de la herramienta: no se rompe, no se deforma, no se desgasta.
- Afilado de precisión para un corte limpio y homogéneo.

Usos:

- Para el corte de malezas y zarzas.
- Para poda profunda y limpieza de ramas.
- Para limpieza de palmeras.

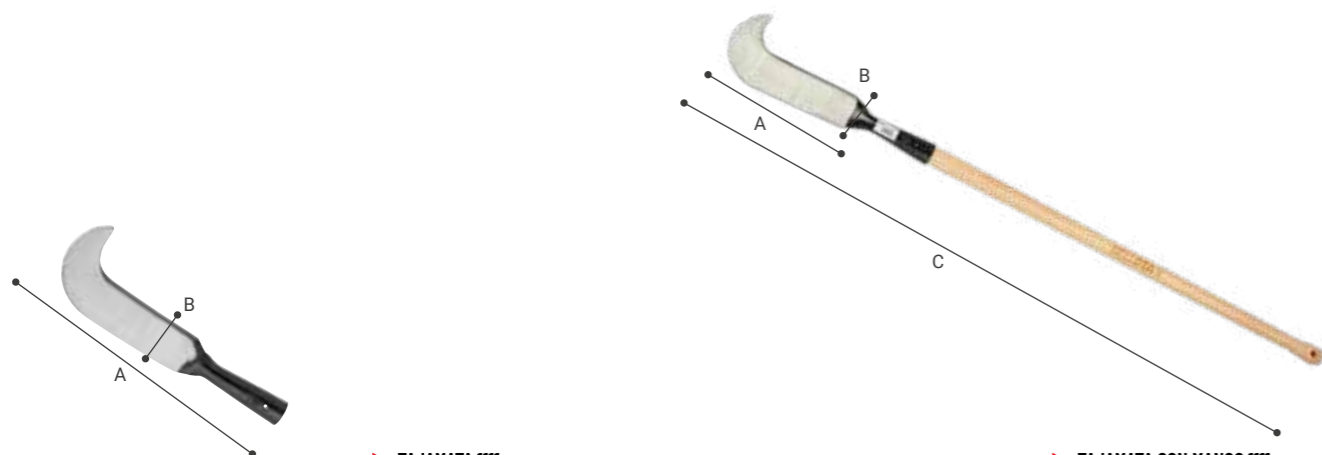

▶ TAJAMATA 1111

REF.	€	8 41 4299	g	A mm	B mm	M
1111-A	62,42	116403	12	850	400	70 M901LR120

▶ TAJAMATA CON MANGO 1111

REF.	€	8 41 4299	g	A mm	B mm	C mm	M
1111-A CM	73,19	652024	2	870	400	70	1.475 M901LR120



▶ TAJAMATA 1116

REF.	€	8 41 4299	g	A mm	B mm	M
1116	82,93	116502	12	825	360	60 M901LR120



▶ TAJAMATA CON MANGO 1116

REF.	€	8 41 4299	g	A mm	B mm	C mm	M
1116 CM	93,72	652048	2	870	360	70	1.475 M901LR120



▶ TAJAMATA 1118

REF.	€	8 41 4299	g	A mm	B mm	M
1118-A	46,38	116601	12	800	300	140 M901LR120



▶ TAJAMATA CON MANGO 1118

REF.	€	8 41 4299	g	A mm	B mm	C mm	M
1118-A CM	59,18	652062	2	800	300	140	1.375 M901LR120

LIMAS DE AGRICULTURA

- Fabricadas con Acero Especial Bellota.
- Forjadas en una sola pieza, irrompibles.
- Tratamiento térmico 3+ para alargar la vida útil de la herramienta: no se rompe, no se deforma, no se desgasta.
- Nivel de dureza estudiado para cada lima en función del trabajo a realizar para conseguir la máxima duración.
- Dentado uniforme en función del tipo de picado para obtener el mejor resultado.
- Posibilidad de incorporar mango bimatérial ergonómico con acabado SOFT TOUCH para mayor comodidad durante el trabajo.

LIMAS AFILADO

- Para afilar machetes, azadas, sierras y toda clase de útiles agrícolas.



▶ LIMA EXTRADELGADA PARA SIERRA 4040

REF.	€	8 41 4299	g	A mm	B mm	M
4040-5	6,97	431605	12	19	125	3,5-6,1 4089-1 / 4090-2 / 4093-B5
4040-6	7,32	431803	12	27	150	4-6,9 4089-2 / 4090-3 / 4093-B4

Lima triangular.



▶ LIMA DELGADA PARA SIERRA 4041

REF.	€	8 41 4299	g	A mm	B mm	M
4041-4	5,56	432305	12	12	100	3,1-5,5 4089-1 / 4090-1 / 4093-B5
4041-5	5,66	432701	12	26	125	4-7 4089-2 / 4090-2 / 4093-B5
4041-6	6,14	432909	12	48	150	5,1-9,1 4089-2 / 4090-3 / 4093-B3
4041-7	6,76	433104	12	66	175	5,9-10,4 4089-3 / 4090-4 / 4093-B3
4041-8	8,39	433302	12	103	200	6,7-12, 4089-3 / 4090-4 / 4093-B2

Lima triangular.



▶ LIMA NORMAL PARA SIERRA 4042

REF.	€	8 41 4299	g	A mm	B mm	M
4042-3 V	5,09	433609	12	11	75	3,5-6,1 4089-1 / 4090-1 / 4093-B5
4042-4 V	5,14	434002	12	23	100	5,5-7,9 4089-2 / 4090-1 / 4093-B4
4042-5 V	5,78	434606	12	50	125	6,5-10,4 4089-3 / 4090-2 / 4093-B3
4042-6 V	6,79	435009	12	77	150	9-11,3 4089-3 / 4090-3 / 4093-B3
4042-7 V	7,91	435405	12	114	175	9-13,1 4089-3 / 4090-4 / 4093-B3
4042-8 V	8,79	435801	12	158	200	10-15 4089-4 / 4090-4 / 4093-B2
4042-9 V	10,32	436204	12	222	225	10-16,5 4089-4 / 4090-5 / 4093-B2
4042-10 V	11,57	436501	12	291	250	11-17,3 4089-7 / 4090-5 / 4093-B1

Lima triangular.



▶ LIMA NORMAL PARA SIERRA MANGO BIMATERIAL 4042

REF.	€	8 41 4299	g	A mm	B mm	M
4042-3 V MB	6,80	136944	6	40	75	3,5-6,1 4093-B5
4042-4 V MB	6,61	137262	6	60	100	5,5-7,9 4093-B4
4042-5 V MB	7,74	137019	6	87	125	6,5-10,4 4093-B3
4042-6 V MB	8,32	130973	6	113	150	9-11,3 4093-B3
4042-7 V MB	9,69	136692	6	173	175	9-13,1 4093-B3
4042-8 V MB	10,73	136760	6	220	200	10-15 4093-B2

Lima triangular.



▶ LIMA PARA SIERRA MANGO BIMATERIAL 4045

REF.	€	8 41 4299	g	A mm	B mm	M
4045-6 1CR MB	12,67	137330	6	90	150	16 4093-B5
4045-8 1CR MB	14,79	137392	6	167	200	19 4093-B4

Lima sierra.



▶ LIMA REDONDA PARA MOTOSIERRA 4050

REF.	€	8 41 4299	g	A mm	B mm	M
4050-8x3,2	1,37	673715	12	28	200	3,2 M4093-B4
4050-8x3,6	1,37	673975	12	28	200	3,6 M4093-B4
4050-8x4,0	1,37	442601	12	28	200	3,98 M4093-B4
4050-8x4,5	1,37	469363	12	31	200	4,5 M4093-B4
4050-8x4,8	1,37	442502	12	33	200	4,76 M4093-B4
4050-8x5,5	1,37	442700	12	36	200	5,55 M4093-B4

Lima redonda.



▶ LIMA REDONDA PARA MOTOSIERRA 4050

REF.	€	8 41 4299	g	A mm	B mm	M
4050-8x4,0 BS	3,04	612059	6	28	200	3,98 M4093-B4
4050-8x4,5 BS	3,04	612073	6	31	200	4,5 M4093-B4
4050-8x4,8 BS	3,04	612097	6	33	200	4,76 M4093-B4
4050-8x5,5 BS	3,04	612110	6	36	200	5,55 M4093-B4

BS: con bolsa con dos limas. Lima redonda.



▶ LIMA TRIANGULAR PARA MACHETE 4081

REF.	€	8 41 4299	g	A mm	B mm	M
4081-5	5,06	466607	12	60	125	6,5-10,6 4089-3 / 4090-2 / 4093-B3
4081-6	5,71	466706	12	77	150	9-11,5 4089-4 / 4090-3 / 4093-B3
4081-7	6,87	466805	12	115	175	9-13,3 4089-4 / 4090-4 / 4093-B3
4081-8	8,36	466904	12	160	200	10-15,2 4089-4 / 4090-4 / 4093-B2
4081-10	10,99	469233	12	260	250	11-17 4089-7 / 4090-5 / 4093-B1

Lima triangular.

ESCOFINAS

1

▶ **No te fallan:**

Fabricadas con Acero Especial Bellota para que no te fallen en ningún momento.

2

▶ **Máxima precisión:**

Diseñadas para preparar la pezuña con mayor confort y conseguir un acabado perfecto.

3

▶ **Mayor rendimiento:**

Picado y afilado concebido para que puedas eliminar el máximo material en el menor tiempo posible.

CARACTERÍSTICAS

- El afilado de las Escofinas Bellota prepara la pezuña con velocidad y confort y logra alcanzar la máxima precisión y delicadeza.
- La zona picada proporciona un raspado agresivo para eliminar el máximo material con el mínimo esfuerzo sin embotarse. Con el borde de la raspa y la cara de la lima se consigue un acabado perfecto y liso.
- Reafiladas por ambos lados para un rendimiento más rápido y agresivo.

USOS

- Para herrar caballos y ponis.

GEOMETRÍA UNIFORME DE LOS DIENTES.

ACERO DE ALEACIÓN CROMO ESPECIAL BELLOTA.

TRATAMIENTO TÉRMICO INTEGRAL.

TECNOLOGÍA EXCLUSIVA DE AFILADO BELLOTA.

Ref. 41371415RAF

SI TIENES CLARO LO QUE NECESITAS, ENCUENTRA TU ESCOFINA



	ESCOFINA											
Corte extremo	▲	▲	▲									
Basto				▲	▲	▲	▲	▲				
Agresivo									▲	▲	▲	
	LIMA											
Súper basto												
Basto	▲	▲	▲									▲
Entrefino												
Fino				▲	▲	▲	▲		▲	▲		
Extra fino								▲			▲	▲
ELIGE LA ESCOFINA QUE MEJOR SE ADAPTE A TI												
Dimensiones (Longitud+anchura+altura)	5x45x430	5x57x430	507x57x5	5x45x430	5x45x330	5x45x355	5x45x406	5x45x430	4,5x50x430	4,5x50x457	4,5x50x430	5x45x430
Peso (g)	622	828	1.013	622	415	593	678	622	653	780	653	620
Pulgadas de la zona de trabajo	14"	14"	17"	14"	8"	14"	16"	14"	14	17"	14"	14"
NÚMERO DE DIENTES POR FILA												
6 dientes normales	▲			▲	▲	▲	▲	▲				▲
8 dientes anchos									▲	▲	▲	
8 dientes extra anchos		▲	▲									

HERRAMIENTAS DE HERRADOR

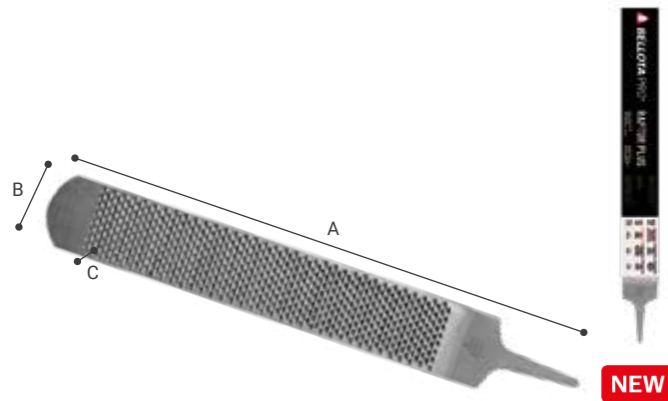

▶ ESCOFINA RAPTOR PLUS 4140

REF.	€	8 41 4299	g	A mm	B mm	C mm
41401418RAF	31,97	7500372015204	6	828	430	57

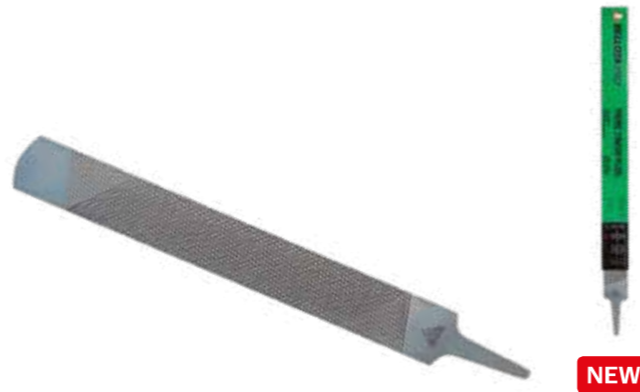

▶ ESCOFINA PRIME FINISH PLUS 4139

REF.	€	8 41 4299	g	A mm	B mm	C mm
41391417RAF	23,73	7500372015174	6	620	430	45

* Bajo pedido.

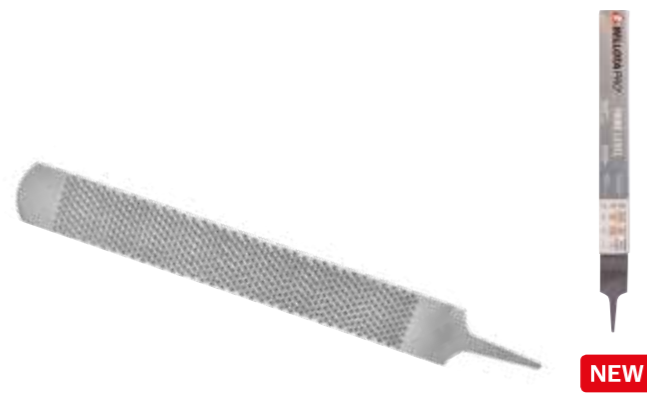

▶ ESCOFINA PRIME LEVEL 4137

REF.	€	8 41 4299	g	A mm	B mm	C mm
41371415RAF	28,19	7500372015112	6	653	430	50

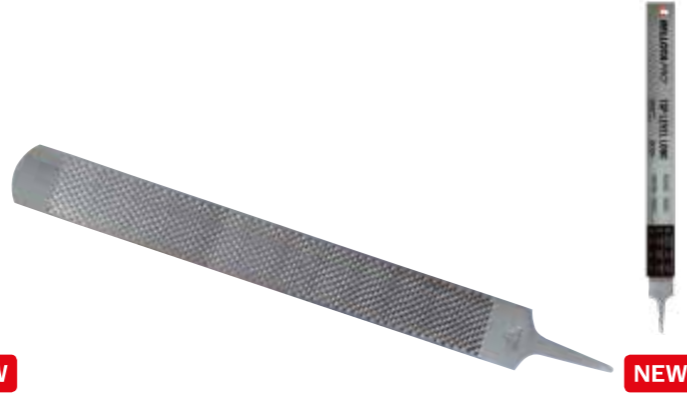

▶ ESCOFINA TOP LEVEL LONG 4138

REF.	€	8 41 4299	g	A mm	B mm	C mm
41381716RAF	28,19	7500372015143	6	780	457	50

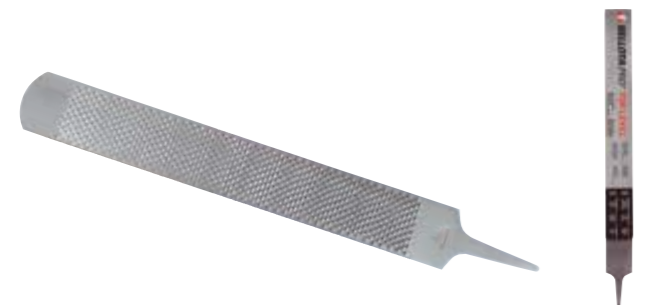

▶ ESCOFINA TOP LEVEL

REF.	€	8 41 4299	g	A mm	B mm	C mm
413614RAF	28,19	7500372014511	6	653	430	50



▶ ESCOFINA 4132 CLASSIC

REF.	€	8 41 4299	g	A mm	B mm	C mm	M
4132148RAF	26,51	7500372009340	6	622	430	45	5

Acabado fino. Lima plana. Cuatro caras.



▶ ESCOFINA 4132 TOP SHARP

REF.	€	8 41 4299	g	A mm	B mm	C mm	M
4132147RAF	26,51	7500372009319	6	622	430	45	5

Acabado rápido. Lima plana. Cuatro caras.



▶ ESCOFINA DOS MANOS 4133

REF.	€	8 41 4299	g	A mm	B mm	C mm
41331411RAF	29,18	7500372009364	6	593	355	45
41331611RAF	31,96	7500372010902	6	678	406	45

Lima plana. Cuatro caras.



▶ ESCOFINA 4131 RAZOR PLUS

REF.	€	8 41 4299	g	A mm	B mm	C mm	M
4131142RAFP	28,96	7500372009999	6	622	430	45	5



▶ ESCOFINA MINI CON MANGO

REF.	€	8 41 4299	g	A mm	B mm	C mm
413208RAFMB	23,14	7500372010414	4	415	330	45



▶ ESCOFINA BIG RAPTOR PLUS

REF.	€	8 41 4299	g	A mm	B mm	C mm
RFA411PA	32,18	7500372015990	6	1.013	507	57

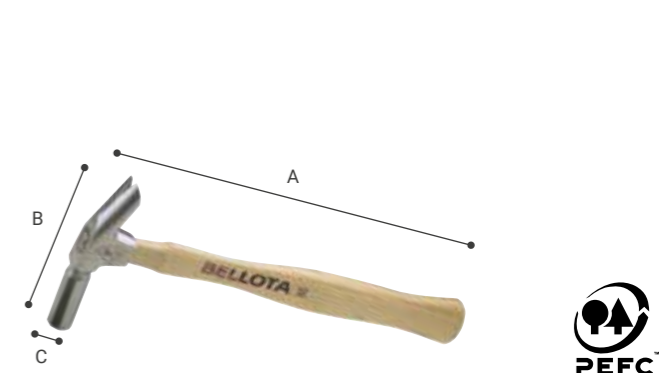

▶ MARTILLO HERRADOR 8027

REF.	€	8 41 4299	g	A mm	B mm	C mm
8027	37,10	144604	6	170	305	111
8027 SM	23,46	144703	12	170	32	111



▶ MANGO RASPA 4090

REF.	€	8 41 4299	L mm	Destino
4090-7	5,20	184341	24	100



▶ MANGO RASPA 4090 4090-7NG

REF.	€	8 41 4299	L mm	Destino
4090-7NG	5,20	184426	24	100

NEW

ACCESORIOS PARA LA AGRICULTURA

GUANTES

- Materiales innovadores y diseños cómodos adaptados a cada tarea.
- Diferentes texturas para proteger las manos de manera óptima sin perder sensibilidad.

Usos:

- Para realizar las principales tareas en el cuidado del jardín: trasplante, poda, mantenimiento, riego, fumigación.



► GUANTE CONFORT 75101

REF.	€		g	MBox
75101-7/S	5,74	534344	10 50	120
75101-8/M	5,74	533989	10 50	120
75101-9/L	5,74	534009	10 50	120

Nylon 100%. Recubrimiento de nitrilo en palma. Puño elástico. Para trasplantes y labores de mantenimiento en el jardín.



► GUANTE GRIP 75102

REF.	€		g	MBox
75102-8/M	5,99	534023	10 65	120
75102-9/L	5,82	534047	10 65	120
75102-10/XL	5,82	534061	10 65	120

Nylon 100%. Recubrimiento rugoso de látex en la palma. Puño elástico. Para trasplantes y labores de mantenimiento en el jardín.



► GUANTE HYDRO 75103

REF.	€		g	MBox
75103-8/M	4,64	534085	10 75	100

Nitrilo verde. Interior flocado de 0,38mm. Longitud 33 cm. Para trasplante de plantas; y trabajos varios en ambientes húmedos en el jardín.



► GUANTE UNIVERSAL 75104

REF.	€		g	MBox
75104-7/S	5,99	534122	10 80	120
75104-8/M	5,99	534146	10 80	120
75104-9/L	5,82	534160	10 80	120
75104-10/XL	5,82	534184	10 80	120

Piel flor cabra gris grosor 0,7-0,9 mm. Dorso de algodón y pulgar en ala. Elástico en muñeca. Para labores de mantenimiento.



► GUANTE 4X4 75105

REF.	€		g	MBox
75105-8/M	6,96	534207	10 120	120
75105-9/L	6,96	534221	10 120	120
75105-10/XL	6,77	534245	10 120	120

Piel flor vacuno gris. Dorso en serraje gris. Elástico en muñeca. Para labores de poda. Trabajos exigentes.



► GUANTE PROTECT 75106

REF.	€		g	MBox
75106-8/M	9,66	534269	10 135	60
75106-9/L	9,66	534283	10 135	60
75106-10/XL	9,66	534306	10 155	60

Piel flor cabra gris. Dorso en algodón verde y pulgar en ala. Manguito extralargo en loneta verde con ajuste superior. Para poda de árboles, arbustos y plantas espinosas.

RODILLERAS



NEW

► RODILLERAS DE JARDÍN KPGA1S

REF.	€		g	A mm	B mm	C mm
KPGA1S	10,50	705089	4 140	250	200	70

LUBRICANTES

- Mezclas optimizadas para mejorar el rendimiento de las máquinas.

Usos:

- Para engrasar todo tipo de piezas.



► LUBRICANTE PARA CADENAS DE MOTOSIERRAS 3660

REF.	€		g
3660	9,75	299397	20 938

Para la lubricación de cadenas con cuchillas de corte en sierras mecánicas y motosierras.



► LUBRICANTE SINTÉTICO PARA MOTORES DE 2 TIEMPOS 3661-2T

REF.	€		g
3661-2T	13,00	299519	20 942

Especialmente indicado para los motores de dos tiempos, tanto los refrigerados con aire como por agua: motocicletas, motocultores, ciclomotores, motosierras, corta césped.



► LUBRICANTE SINTÉTICO PARA MOTORES DE 4 TIEMPOS 3661-4T

REF.	€		g
3661-4T	13,29	299595	20 942

Para todo tipo de motores de 4 tiempos.



► LUBRICANTE MULTIUSO 6660

REF.	€		ml
6660	6,92	299458	24 270

Afloja, lubrica y protege.



► LUBRICANTE AFLOJATODO 6661

REF.	€		ml
6661	7,83	299762	24 270

Desbloquear y soltar toda clase de tornillos, tuercas, pernos, pasadores, uniones roscadas, etc. Liberar mecanismos agarrotados. Desmontar piezas y accesorios oxidados y afectados por la corrosión.



► LUBRICANTE GRASA BLANCA LITIO 6662

REF.	€		ml
6662	11,02	299854	12 400

Para hacer frente aquellas problemáticas de lubricación de mecanismos que deban trabajar de -55 a 150 °C, sin perder sus propiedades lubricantes. mantiene un film lubricante que evita el contacto directo metal-metal entre las superficies a lubricar, a pesar de la fuerte variación de las condiciones de trabajo.

GRASAS DE LITIO



► GRASA LITIO MULTIUSO 6663

REF.	€		ml
6663	6,45	299915	24 150

Para rodamientos que trabajen a temperaturas y cargas muy elevadas.



► GRASA LITIO 3662

REF.	€		ml
3662-1	14,62	605877	12 1.000
3662-5	48,91	299717	4 5.000

Para rodamientos de bolas y rodillos, cojinetes y todo tipo de elementos que tengan un campo de aplicación entre -20 a 120°C.

PULVERIZADORES

PULVERIZADORES DE MOCHILA

- Depósito estanco sin perforaciones y roscas más largas para evitar posibles fugas.
- Alto rendimiento, gracias al diseño de la cámara que permite un menor número de bombeos.
- Boquilla de alta calidad que garantiza un pulverizado uniforme. Incluye boquilla de cono regulable.
- Máxima comodidad, los tirantes regulables incluyen almohadilla comfort.
- Presión de funcionamiento de 1 a 3 bares.
- Longitud de lanza 60 centímetros. Longitud de manguera 120 centímetros.

Usos:

- Para abono y fumigación en agricultura y jardinería.
- Para usos diversos en industria y construcción.



► PULVERIZADOR MOCHILA 12/16 LITROS 3710

REF.	€	INDICADOR 8 41 4299	g	A mm	B mm
3710-16	54,89	604993	1	3.400	610 420
3710-12	52,36	443578	1	3.200	610 420

Incluye boquilla de abanico.



► PULVERIZADOR PRESIÓN PREVIA 5/10 LITROS 3710

REF.	€	INDICADOR 8 41 4299	g	A mm	B mm
3710-05	30,80	688887	1	950	570 200
3710-10	48,57	606751	1	1.750	610 200

REPUESTOS



REF.	€	INDICADOR 8 41 4299	Destino
R3710-1	8,91	606652	Lanza y boquilla 3710-10, 3710-12, 3710-16, 3710-05
R3710-2	6,09	606669	Maneta 3710-10, 3710-12, 3710-16, 3710-05
R3710-3	10,93	606676	Manguera 3710-10, 3710-12, 3710-16, 3710-10
R3710-4	4,49	606683	Bomba 12 y 16 litros 3710-12, 3710-16
R3710-5	3,52	606690	Varios 12 y 16 litros. Émbolo, anillos 3710-12, 3710-16
R3710-6	10,12	606706	Cámara de aire 16 litros 3710-16
R3710-7	9,69	606713	Cámara de aire 12 litros 3710-12
R3710-8	6,95	606720	Bomba 10 litros 3710-10
R3710-9	5,73	606737	Varilla de bomba 10 litros 3710-05, 3710-10
R3710-10	3,89	606744	Varios 10 litros. Émbolo, diafragma, anillo, muelle 3710-05, 3710-10
R3710-11	9,13	706277	Manguera 5 litros 3710-05, 3710-10

PULVERIZADORES DE MANO

- Mangos con traba para pulverizar de manera continua y sin esfuerzo.
- Boquilla regulable que permite pulverizar desde una fina brisa hasta un chorro de largo alcance.
- Fácil mantenimiento y limpieza.

Usos:

- Para regar y proteger plantas, rosas, flores y vegetales.
- Para eliminar malas hierbas y moho en muebles de jardín, columpios, etc.



► PULVERIZADOR PRESIÓN PREVIA 1 LITRO 3110

REF.	€	INDICADOR 8 41 4299	g	A mm	B mm
3110-01	9,54	567748	6	280	270 180



► PULVERIZADOR PRESIÓN PREVIA 1,5/2 LITROS 3700

REF.	€	INDICADOR 8 41 4299	g	A mm	B mm
3700-010	10,00	691108	1	340	295 180
3700-015	16,47	460117	1	350	305 180
3700-020	18,11	691122	1	370	310 180

Atractiva presentación en bandeja expositora de 6 unidades.

CAPAZOS

- Fabricados con polietileno 100% reciclado y de gran calidad. Capazos duraderos, estables, de fácil limpieza y con una alta resistencia térmica y química.
- Resistirán todos los impactos: Gran flexibilidad y ligereza que facilita el transporte de materiales y el apilado. Además, el interior y las asas están reforzadas para evitar roturas.
- Con certificado alimentario para garantizar el transporte de frutas y verduras.

Usos:

- Para el transporte de escombro, agua y áridos en sectores agrícolas y construcción.
- Con certificado alimentario: fruta y verdura.



► CAPAZO NEGRO DE PLÁSTICO 30L

REF.	€	INDICADOR 8 41 4299	L	g	A mm	B mm	C mm
BKT30BP	4,20	676570	12	30	630	280	420 475



► CAPAZO ROJO DE PLÁSTICO 42L

REF.	€	INDICADOR 8 41 4299	L	g	A mm	B mm	C mm
BKT42RP	5,34	676655	12	42	980	380	450 520



► CAPAZO BLANCO PARA USO ALIMENTARIO

REF.	€	INDICADOR 8 41 4299	L	g	A mm	B mm	C mm
BKT42WP	8,66	676891	12	42	890	370	450 520
BKT65WP	12,52	677096	6	65	1.410	400	615 560



► CAPAZO AZUL PARA USO ALIMENTARIO

REF.	€	INDICADOR 8 41 4299	L	g	A mm	B mm	C mm
BKT42BLP	8,66	676969	12	42	890	380	450 520
BKT65BLP	12,52	677010	6	65	1.420	400	615 560



Herramientas para
romper muros
y construir sueños

**PARA
LA CONSTRUCCIÓN**

PALAS CONSTRUCCIÓN

PALAS

- Fabricadas con Acero Especial Bellota.
- Tratamiento térmico 3+ para alargar la vida útil de la herramienta: no se rompe, no se deforma, no se desgasta.
- Cubo muy resistente, remachado, que asegura una perfecta unión hoja mango.
- Mangos de madera de haya barnizados, ligeros y de tacto agradable. Certificados PEFC. Tres posibilidades de mango: muleta (M), anilla (A) y largo (L).
- Pintura epoxi para evitar la oxidación de la herramienta.

Usos:

- Para cavar y recoger escombros, cemento, tierra, etc.

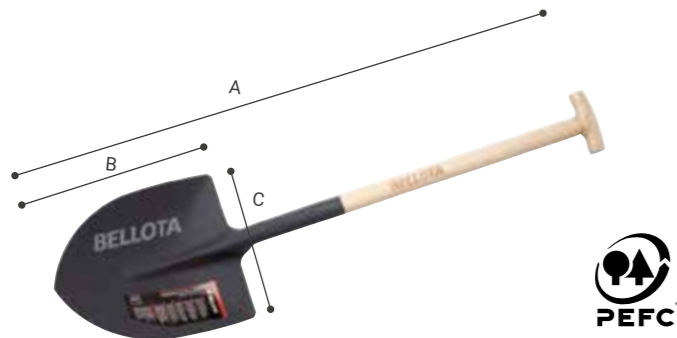

► PALA PUNTA MANGO MULETA 5501

REF.	€	8 41 4299	g	A mm	B mm	C mm
5501-2 M	21,95	500103	6	1.800	1.020	325 265
5501-3 M	22,65	500400	6	1.915	1.030	335 290
5501-4 M	25,98	500608	6	2.020	1.035	345 300



► PALA PUNTA MANGO ANILLA 5501

REF.	€	8 41 4299	g	A mm	B mm	C mm
5501-2 A	24,95	500202	6	1.975	1.030	325 265
5501-3 A	25,66	500509	6	2.085	1.040	335 290
5501-4 A	30,69	500707	6	2.195	1.045	345 300



► PALA PUNTA MANGO LARGO 5501

REF.	€	8 41 4299	g	A mm	B mm	C mm
5501-2 L	29,41	500301	6	1.970	1.490	325 265



► PALA CUADRADA MANGO MULETA 5502

REF.	€	8 41 4299	g	A mm	B mm	C mm
5502-2 M	22,89	501100	6	1.930	1.015	320 250
5502-3 M	23,25	501308	6	2.060	1.030	335 265
5502-4 M	25,98	501506	6	2.170	1.030	340 275
5502-6 M	28,07	501704	6	2.735	1.070	370 305



► PALA CUADRADA MANGO ANILLA 5502

REF.	€	8 41 4299	g	A mm	B mm	C mm
5502-2 A	25,95	501209	6	2.100	1.020	320 250
5502-3 A	26,70	501407	6	2.235	1.030	335 265
5502-4 A	30,69	501605	6	2.345	1.035	340 275
5502-6 A	32,89	501803	6	2.565	1.070	370 305



► PALA CUADRADA MANGO LARGO 5502

REF.	€	8 41 4299	g	A mm	B mm	C mm
5502-2 L	29,41	501254	6	2.110	1.490	320 250



► PALA PUNTA 5550

REF.	€	8 41 4299	g	B mm	C mm	M
5550-27	13,57	606829	6	1.050	270	270 M 5556-2 R SB
5550-29	15,35	537536	12	1.170	290	290 M 5556-2 C SB
5550-31	15,54	526547	12	1.660	310	310



► PALA PUNTA MANGO RECTO SIN BARNIZAR 5550

REF.	€	8 41 4299	g	A mm	B mm	C mm	M
5550-27MRSB*	28,01	671384	2	2.130	1.423	270	120 M 5556-2 R SB
5550-27MLSB	28,58	675290	2	1.950	1.553	270	120 M 5556-2 C SB

5550-27MRSB: *DISPONIBILIDAD HASTA FIN DE EXISTENCIAS.



► PALA PUNTA 5551

REF.	€	8 41 4299	g	B mm	C mm	M
5551 SPUL	11,45	501810	20	860	290	295 M 5556-2 R SB
						M 5556-2 C SB



► PALA PUNTA 5552

REF.	€	8 41 4299	g	B mm	C mm	M
5552-26 SM	12,57	501544	25	850	270	260 M 5556-2 R SB
						M 5556-2 C SB



► PALA REDONDA 5556

REF.	€	8 41 4299	g	B mm	C mm	M
5556-2	12,36	779790	25	910	270	255 M 5556-2 R SB
						M 5556-2 C SB



► PALA REDONDA MANGO RECTO SIN BARNIZAR 5556

REF.	€	8 41 4299	g	A mm	B mm	C mm	M
5556-2 MRSB	27,41	675276	2	2.090	1.480	270	255 M 5556-2 R SB



► PALA PUNTA 5557

REF.	€	8 41 4299	g	B mm	C mm	M
5557-23 SM	11,94	598926	25	990	300	220 M 5556-2 R SB
						M 5556-2 C SB



► RASCADOR REFORZADO 5710

REF.	€	8 41 4299	g	A mm	B mm	M
5710	19,09	638950	6	1.025	300	290 M5701L/M5701L 120

HERRAMIENTAS DESENCOFRADO

- Fabricadas con Acero Especial Bellota.
- Tratamiento térmico 3+ para alargar la vida útil de la herramienta: no se rompe, no se deforma, no se desgasta.
- Cabezas y uñas forjadas para una mayor resistencia de la herramienta.
- Diseño especial de las uñas para realizar el mínimo esfuerzo.
- Pintura al agua para evitar la oxidación de la herramienta.

Usos:

- Desencofradores: para realizar palanca y eliminar el soporte del encofrado.
- Grifas: para doblar ferralla en el proceso de encofrado.

DESENCOFRADORES

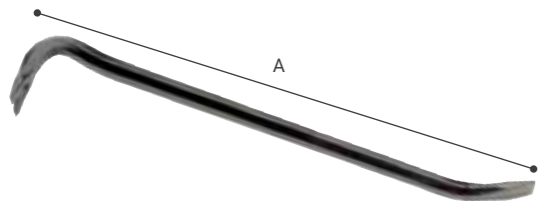

► DESENCOFRADOR 5982

REF.	€	8 41 4299	g	A mm
5982-18x500	18,09	157000	6	1.200
5982-20x600	20,71	156997	6	1.800
5982-20x700	23,21	156980	6	2.025
5982-22x800	27,68	156973	6	2.850
5982-22x1000	34,21	156966	6	3.400
5982-22x1200	37,18	433098	4	4.000



► BARRA PEQUEÑA PARA SACAR CLAVOS 5981

REF.	€	8 41 4299	g	A mm
5981-8	13,95	705430	6	180
5981-10	14,95	705454	6	250
5981-12	15,95	705478	6	300

NEW

GRIFAS



► GRIFA 5985

REF.	€	8 41 4299	g	A mm
5985-8	16,54	157901	6	400
5985-10	18,25	157079	6	680
5985-12	20,83	157062	6	825
5985-14	25,16	157055	6	1.300
5985-16	31,60	157048	6	1.850
5985-18	37,69	157031	6	2.400
5985-20	47,41	157024	6	3.400
5985-22	61,53	157017	4	4.300

RAEDERAS Y RASTRILLOS

- Fabricados con Acero Especial Bellota.
- Forjados en una sola pieza, irrompibles.
- Tratamiento térmico 3+ para alargar la vida útil de la herramienta: no se rompe, no se deforma, no se desgasta.
- Pintura epoxi para evitar la oxidación de la herramienta.

Usos:

- Raederas y Rastrillos: para mover y esparcir masa de cemento, hormigón, arena y piedra.

RAEDERAS



► RAEDERA HOMBROS CURVOS 5701

REF.	€	8 41 4299	g	B mm	C mm	M
5701-0	30,99	126402	6	1.100	160	260
5701-B	36,96	126600	6	1.400	170	300



► RAEDERA HOMBROS CURVOS 5702

REF.	€	8 41 4299	g	A mm	B mm	M
SCR5702AP	23,03	704990	6	1275	200	260



NEW

BELLOTA PRO



► RAEDERA HOMBROS RECTOS 5709

REF.	€	8 41 4299	g	B mm	C mm	M
5709	41,93	127003	6	1.200	140	310

RASTRILLOS



► RASTRILLO 5 PÚAS PLANAS 5751

REF.	€	8 41 4299	g	A mm	B mm	M
5751	32,15	127102	6	1.600	160	235



► RASTRILLO 5 PÚAS PLANAS PRK5751P

REF.	€	8 41 4299	g	A mm	B mm	M
PRK5751P	32,15	699388	6	1.600	200	235



NEW

BELLOTA PRO



► RASTRILLO 5 PÚAS PRK5753BP

REF.	€	8 41 4299	g	A mm	B mm	M
PRK5753BP	28,82	696653	6	1.350	200	195



NEW

BELLOTA PRO



► RASTRILLO 6 PÚAS PRK5754P

REF.	€	8 41 4299	g	A mm	B mm	M
PRK5754P	33,36	699364	6	1.500	200	220



NEW

BELLOTA PRO

TENAZAS

- Fabricadas con Acero Especial Bellota.
- Forjadas en una sola pieza, irrompibles.
- Tratamiento térmico 3+ para alargar la vida útil de la herramienta: no se rompe, no se deforma, no se desgasta. Filos templados por inducción a gran profundidad.
- Filos perfectamente alineados para garantizar un corte preciso.
- Pintura epoxi para evitar la oxidación de la herramienta.

Usos:

- Para labores de encofrado, carpintería y alicatado.

TENAZA RUSA



► TENAZA RUSA 6001

REF.	€	8 41 4299	g	A mm	B mm
6001-225	15,23	157604	6	330	225
6001-250	16,41	157611	6	400	250
6001-280	19,59	157628	6	430	280
6001-300	20,49	949711	6	510	300

TENAZA CARPINTERO



► TENAZA CARPINTERO 6005

REF.	€	8 41 4299	g	A mm	B mm
6005-180	16,89	157635	6	290	180
6005-200	17,69	157642	6	390	200
6005-225	20,14	157659	6	410	225
6005-250	24,28	157666	6	530	250

TENAZA ALICATADO



► TENAZA ALICATADO 6003

REF.	€	8 41 4299	g	A mm	B mm
6003	16,88	628982	6	350	215

Especial cerámica ajustes de cortes rectos.



► TENAZA ALICATADO 6004

REF.	€	8 41 4299	g	A mm	B mm
6004	16,88	629002	6	260	196

Especial cerámica ajustes en agujeros interiores.

CORTAVARILLAS

- Cabezas forjadas en una sola pieza, irrompibles.
- Tratamiento térmico 3+ para alargar la vida útil de la herramienta: no se rompe, no se deforma, no se desgasta. Filos templados por inducción a gran profundidad.
- Sistema de ajuste de cuchillas mediante tornillo de eje descentrado para asegurar una perfecta alineación de los filos.
- Empuñaduras en elastómero para evitar el deslizamiento de la mano durante el corte.
- Pintura epoxi para evitar la oxidación de la herramienta.

Usos:

- Para corte de varillas de acero.

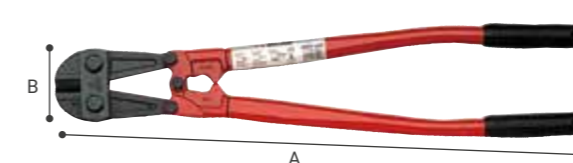

► CORTAVARILLAS 6009

REF.	€	8 41 4299	g	A mm	B mm
6009-450	90,40	159011	1	1.540	472
6009-600	102,81	159028	1	2.590	627
6009-750	133,86	159035	1	3.880	779
6009-900	170,24	159042	1	6.110	929
6009-1050	221,41	159059	1	8.900	1.070



► CABEZA CORTAVARILLAS 6009

REF.	€	8 41 4299	g	A mm	B mm
C 6009-450	51,28	158960	3	670	128
C 6009-600	70,14	158977	3	1.000	85
C 6009-750	83,15	158984	1	1.500	97
C 6009-900	99,01	158991	1	2.000	110
C 6009-1050	128,97	159004	1	3.000	125



► TORNILLO MANGO CORTAVARILLAS 6009

REF.	€	8 41 4299	g
T 6009-450 M	4,93	179569	1
T 6009-600 M	4,93	179576	1
T 6009-750 M	4,93	179606	1
T 6009-900 M	4,93	179620	1
T 6009-1050 M	4,93	179637	1



► TORNILLO MANGO CORTAVARILLAS 6009

REF.	€	8 41 4299	g
T 6009-450 C	4,93	179477	1
T 6009-600 C	4,93	179484	1
T 6009-750 C	4,93	179514	1
T 6009-900 C	4,93	179521	1
T 6009-1050 C	4,93	179538	1

MATERIAL A CORTAR

	LONGITUD				
	450 mm 19"	600 mm 24"	750 mm 30"	900 mm 36"	1.050 mm 24"
Varilla blanda 50 kgs/mm ²	Ø 8 mm	Ø 10 mm	Ø 13 mm	Ø 16 mm	Ø 19 mm
Varilla dura 133 kgs/mm ² HRC-41	Ø 6 mm	Ø 8 mm	Ø 9 mm	Ø 10 mm	Ø 11 mm
Varilla extradura 50 kgs/mm ² HRC-48	Ø 5,5 mm	Ø 7 mm	Ø 8 mm	Ø 9 mm	Ø 10 mm

PALETAS

1

▶ **No te fallan:**

Forjadas en una sola pieza para que no se rompan. Aguantan hasta 600 kgs. de peso.

2

▶ **No se oxidan:**

Protegidas con barniz ultravioleta para evitar la corrosión. Ni el mal tiempo podrá con ellas.

3

▶ **Extensión de tu mano:**

Flexibles y con geometrías que se adaptan a cada tipo de uso y costumbre.

CARACTERÍSTICAS

- Prepara la masa de cemento y extiéndela con la máxima seguridad de que la paleta no se te romperá nunca.
- Para toda la vida. Forjada en una sola pieza, está fabricada en acero especial Bellota. Tratada térmicamente.
- No baila. Perfecta fijación entre la espiga y el mango.
- Dos tipos de mango:
 - Mango de madera de haya de tacto suave y con certificación PEFC.
 - Mango ergonómico bimaterial de tacto suave.

USOS

- Para preparar la masa, mortero o cemento cola.
- Para trabajos de cerramientos, alicatados o albañilería en general.

Con nuestras paletas podrás hasta romper el ladrillo de forma más precisa y eficaz.

MADERA CERTIFICADA PEFC

HOJA IRROMPIBLE FORJADA EN UNA SOLA PIEZA

AGUANTA HASTA 600 KG. DE PESO



NUEVA GAMA



¿QUÉ QUIERES HACER?



PARA TRABAJOS DE ALBAÑILERÍA

Amasar-hormigonado	▲▲▲	▲▲	▲▲▲	▲	▲▲	▲
Tabiquería formato hojas pequeñas	▲▲	▲▲▲	▲▲	▲	▲▲	▲
Tabiquería formato hojas grandes	▲▲▲	▲▲	▲▲▲	▲	▲▲	▲
Maestrado-aristado	▲▲	▲▲	▲▲▲	▲	▲▲	▲
Enlucidos	▲▲	▲▲▲	▲▲	▲	▲▲	▲
Remates y acabados	▲▲	▲▲▲	▲▲	▲	▲▲	▲▲▲

PARA TRABAJOS DE ALICATADO

Alicatado	▲▲	▲▲	▲▲	▲▲▲	▲▲	▲
Solado	▲▲	▲▲	▲▲	▲▲▲	▲▲	▲

PARA TRABAJOS CON LADRILLO CARA VISTA

Rejuntado						▲▲▲
-----------	--	--	--	--	--	-----

PARA TRABAJOS DE LIMPIEZA

Limpieza	▲▲▲	▲▲	▲▲▲	▲▲	▲▲	▲▲
----------	-----	----	-----	----	----	----

PALETAS

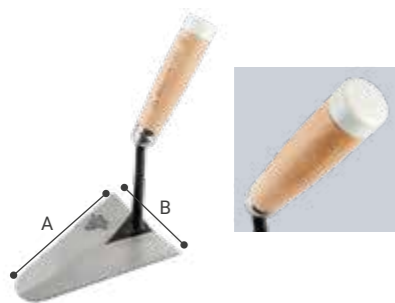

NEW

▶ PALETA MANGO MADERA CON TACO TRF41BPPB

REF.	€	8 41 4299	g	A mm	B mm
TRF41BPPB	20,69	690590	6 455	165	115



NEW

▶ PALETA MANGO MADERA CON TACO TRF42HPB

REF.	€	8 41 4299	g	A mm	B mm
TRF42HPB	19,28	690613	6 295	190	104



▶ PALETA 5841

REF.	€	8 41 4299	g	A mm	B mm
5841-A	20,93	131208	6 405	150	115
5841-B	20,27	131307	6 455	165	120
5841-C	20,57	131406	6 505	180	125

Paleta Catalana.



NEW

▶ PALETA MANGO BIMATERIAL TRF41ABM

REF.	€	8 41 4299	g	A mm	B mm
TRF41ABM	22,31	695748	6 425	150	115
TRF41BBM	22,20	695809	6 475	165	120
TRF41CBM	22,72	695786	6 525	180	125

Paleta Catalana. Se suministrará mango antiguo hasta fin de existencias.



▶ PALETA 5842

REF.	€	8 41 4299	g	A mm	B mm
5842-B	16,84	131604	6 155	115	68
5842-D	17,71	131802	6 190	140	80
5842-F	17,61	132007	6 225	165	92
5842-H	18,76	132205	6 275	190	104
5842-J	20,32	132403	6 305	215	116
5842-K	21,20	155228	6 325	227	122
5842-L	21,45	132601	6 345	240	128

Paleta Madrileña.



NEW

▶ PALETA MANGO BIMATERIAL TRF42FBM

REF.	€	8 41 4299	g	A mm	B mm
TRF42FBM	19,77	695823	6 325	165	92
TRF42HBM	20,86	695847	6 295	190	104
TRF42JBM	22,31	695861	6 325	215	116
TRF42KBM	22,84	695885	6 345	227	122
TRF42LBM	23,13	695908	6 365	240	128

Paleta Madrileña. Se suministrará mango antiguo hasta fin de existencias.



▶ PALETA 5843

REF.	€	8 41 4299	g	A mm	B mm
5843-A	22,97	132700	6 380	180	110
5843-C	23,74	132908	6 435	200	117

Paleta Andaluza.



NEW

▶ PALETA MANGO BIMATERIAL TRF43ABM

REF.	€	8 41 4299	g	A mm	B mm
TRF43ABM	24,35	699883	6 400	180	110
TRF43CBM	24,44	699906	6 455	200	117

Paleta Andaluza. Se suministrará mango antiguo hasta fin de existencias.



▶ PALETA 5844

REF.	€	8 41 4299	g	A mm	B mm
5844-A	22,55	133004	6 405	180	115
5844-B	22,55	133103	6 455	180	130
5844-C	23,61	133202	6 455	190	117

Paleta Norte.



NEW

▶ PALETA MANGO BIMATERIAL TRF44BM

REF.	€	8 41 4299	g	A mm	B mm
TRF44ABM	23,99	695922	6 475	180	115
TRF44BBM	23,99	695946	6 475	180	130
TRF44CBM	24,51	695960	6 520	190	117

Paleta Norte. Se suministrará mango antiguo hasta fin de existencias.



NEW

▶ PALETA MANGO MADERA CON TACO TRF44APB

REF.	€	8 41 4299	g	A mm	B mm
TRF44APB	22,87	690637	6 405	180	115

Paleta Norte.



▶ PALETA 55850

REF.	€	8 41 4299	g	A mm	B mm
55850-B	25,62	133370	6 350	240	110

Paleta Extremadura / Portugal.



▶ PALETA 5848

REF.	€	8 41 4299	g	A mm	B mm
5848	21,24	236972	6 335	120	110

Paleta punta redondeada especial alicatado. Mango ancho especial para golpeo del azulejo.



NEW

▶ PALETA MANGO BIMATERIAL TRF48BM

REF.	€	8 41 4299	g	A mm	B mm
TRF48BM	22,08	695984	6 335	120	110

Paleta punta redondeada especial alicatado. Se suministrará mango antiguo hasta fin de existencias.



▶ PALETA 5849

REF.	€	8 41 4299	g	A mm	B mm
5849	21,24	906394	6 340	120	110

Paleta punta cuadrada especial alicatado. Mango ancho especial para golpeo del azulejo.



NEW

▶ PALETA MANGO BIMATERIAL TRF49BM

REF.	€	8 41 4299	g	A mm	B mm
TRF49BM	22,08	696004	6 330	120	110

Paleta punta cuadrada especial alicatado. Se suministrará mango antiguo hasta fin de existencias.



▶ PALETA 5851

REF.	€	8 41 4299	g	A mm	B mm
5851-B	26,18	133400	6 330	215	110
5851-C	26,58	133509	6 370	230	115
5851-D	27,08	133608	6 400	240	120
5851-E	27,40	133615	6 420	255	130

Paleta Portuguesa.



▶ PALETA 5857

REF.	€	8 41 4299	g	A mm	B mm
5857-7	18,18	136654	6 260	180	81
5857-8	18,54	160321	6 275	200	90
5857-85	18,70	908657	6 320	220	96
5857-95	18,94	908732	6 370	240	102

Paleta Grecia.



▶ PALETA MANGO BIMATERIAL TRF14BM

REF.	€	8 41 4299	g	A mm	B mm
TRF14ABM*	21,75	696141	6 460	180	125
5914-180 B BIM	21,23	624007	6 390	180	125

Paleta Charleroi "Cuello de cisne". Modelo B: Ligero. * TRF14ABM: Se suministrará mango antiguo hasta fin de existencias.



▶ PALETA MANGO BIMATERIAL 5917

REF.	€	8 41 4299	g	A mm	B mm
5917-18 CC BIM	20,94	624045	6 390	180	130

Paleta Paris "Cuello de cisne".



▶ PALETA MANGO BIMATERIAL TRF21BM

REF.	€	8 41 4299	g	A mm	B mm
5921-16 CC BIM	20,85	624182	6 345	160	115
TRF21BBM*	20,94	696301	6 375	180	125

Paleta para techos. Modelo trapezoidal "Cuello de cisne". * TRF21BBM: Se suministrará mango antiguo hasta fin de existencias.



▶ PALETA MANGO BIMATERIAL TRF51BM

REF.	€	8 41 4299	g	A mm	B mm
TRF51BBM	26,85	696028	6 345	215	110
TRF51CBM	27,13	696042	6 385	230	115
TRF51DBM	27,84	696066	6 415	240	120
TRF51EBM	28,00	696080	6 435	255	130

Paleta Portuguesa. Se suministrará mango antiguo hasta fin de existencias.



▶ PALETA MANGO BIMATERIAL TRF57BM

REF.	€	8 41 4299	g	A mm	B mm
TRF570BM	20,14	696486	6 290	200	90
TRF57ABM	20,61	696103	6 275	200	90
TRF57BBM	20,80	696127	6 320	220	96
TRF57CBM	21,13	696516	6 380	240	102

Paleta Grecia. Se suministrará mango antiguo hasta fin de existencias.



▶ PALETA MANGO BIMATERIAL 5915

REF.	€	8 41 4299	g	A mm	B mm
5915-17 CC BIM	21,34	624021	6 305	170	120

Paleta Alicatador Bruselas "Cuello de cisne".



▶ PALETA MANGO BIMATERIAL 5919

REF.	€	8 41 4299	g	A mm	B mm
5919-14 CC BIM	20,26	624120	6 165	140	82
5919-16 CC BIM	20,26	624144	6 180	160	88
5919-18 CC BIM	20,26	624168	6 200	180	95

Paleta para enlucir. Modelo Belga "Cuello de cisne".



▶ PALETA MANGO BIMATERIAL 5904

REF.	€	8 41 4299	g	A mm	B mm
5904-14 CC BIM	18,89	624069	6 125	140	50
5904-16 CC BIM	18,89	624083	6 130	160	50
5904-18 CC BIM	19,10	624106	6 190	180	50

Paleta Lengua de gato "Cuello de cisne".

PALETINES



▶ PALETÍN 5901

REF.	€	8 41 4299	g	A mm	B mm
5901-A	18,26	134902	6 145	125	70
5901-B	20,87	135008	6 215	150	100

Para trabajos de acabado y retoques en albañilería.



▶ PALETÍN MANGO BIMATERIAL TRF01BM

REF.	€	8 41 4299	g	A mm	B mm
TRF01BM	18,31	696387	6 145	125	70

Para trabajos de acabado y retoques en albañilería. Se suministrará mango antiguo hasta fin de existencias.



▶ PALETÍN 5902

REF.	€	8 41 4299	g	A mm	B mm
5902	17,71	135107	6 145	135	60

Para trabajos de acabado y retoques en albañilería.



▶ PALETÍN MANGO BIMATERIAL TRF02BM

REF.	€	8 41 4299	g	A mm	B mm
TRF02BM	19,26	696400	6 145	135	60

Para trabajos de acabado y retoques en albañilería. Se suministrará mango antiguo hasta fin de existencias.



▶ PALETÍN 5903

REF.	€	8 41 4299	g	A mm	B mm
5903	18,26	135206	6 160	125	75

Para trabajos de acabado y retoques en albañilería.



▶ PALETÍN MANGO BIMATERIAL TRF03BM

REF.	€	8 41 4299	g	A mm	B mm
TRF03BM	19,26	696424	6 160	125	75

Para trabajos de acabado y retoques en albañilería. Se suministrará mango antiguo hasta fin de existencias.

REJUNTEADOR



▶ REJUNTEADOR FORJADO MANGO BIMATERIAL 5913

REF.	€	8 41 4299	g	A mm	B mm
5913-06 BIM	8,09	623680	6 110	6	180
5913-08 BIM	8,17	623703	6 115	8	180
5913-10 BIM	8,58	623727	6 120	10	180
5913-12 BIM	9,01	623741	6 125	12	180

* DISPONIBILIDAD HASTA FIN DE EXISTENCIAS.



▶ REJUNTEADOR 5897

REF.	€	8 41 4299	g	A mm	B mm
5897-6	6,38	134285	6 70	6	180
5897-8	6,45	134889	6 70	8	180
5897-10	6,78	134957	6 70	10	180
5897-12	6,96	124989	6 125	12	180

LLANAS, TALOCHAS Y ESPÁTULAS

LLANAS

- Fabricadas en Acero Flexible Especial Bellota.
- Tratamiento térmico 3+ para alargar la vida útil de la herramienta: no se rompe, no se deforma, no se desgasta.
- Mango muy ergonómico y ligero: hueco de la mano adaptado a usos y necesidades. Válido para diestros y zurdos.
- Dos tipos de mango:
 - Mangos de madera de chopo barnizados, extra-ligeros y de tacto agradable.
 - Mangos bimateriales ergonómicos con acabado SOFT TOUCH para mayor comodidad durante el trabajo.
- Perfecto enmangado y planitud de la hoja.
- Hojas barnizadas en epoxi para evitar la oxidación de la herramienta.

Usos:

- Para realizar trabajos de acabado.
- Para extender y alisar cemento, mortero, yeso y otros materiales.

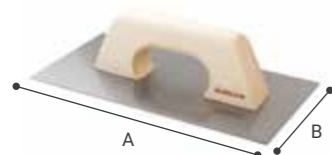

▶ LLANA RECTA 5861

REF.	€	8 41 4299	g	A mm	B mm
5861-00	11,28	133707	6 345	270	135
5861-0	11,28	133806	6 345	300	120
5861-1	11,52	133905	6 400	300	150
5861-2	11,69	134001	6 415	300	160
5861-3	12,28	134100	6 450	300	180



▶ LLANA RECTA MANGO BIMATERIAL 5861

REF.	€	8 41 4299	g	A mm	B mm
5861-00 BIM	11,79	547160	6 320	270	135
5861-0 BIM	11,79	547184	6 320	300	120
5861-1 BIM	12,28	547207	6 375	300	150
5861-2 BIM	13,17	547221	6 390	300	160
5861-3 BIM	13,35	547245	6 425	300	180



▶ LLANA RECTA INOXIDABLE 5861

REF.	€	8 41 4299	g	A mm	B mm
5861-1 INOX	12,49	663037	6 400	300	150



▶ LLANA RECTA INOXIDABLE MANGO BIMATERIAL 5861

REF.	€	8 41 4299	g	A mm	B mm
5861-1 BIM INOX	13,20	547269	6 375	300	150



▶ LLANA RECTA INOXIDABLE AFILADA 5861

REF.	€	8 41 4299	g	A mm	B mm
5861-1 A INOX	14,87	592146	6 400	300	150



▶ LLANA RECTA INOXIDABLE AFILADA MANGO BIMATERIAL 5861

REF.	€	8 41 4299	g	A mm	B mm
5861-1 A BIM INOX	16,42	592160	6 375	300	150



▶ LLANA TRAPEZOIDAL 5862

REF.	€	8 41 4299	g	A mm	B mm
5862	12,86	134209	6 425	300	180



▶ LLANA TRAPEZOIDAL MANGO BIMATERIAL 5862

REF.	€	8 41 4299	g	A mm	B mm
5862 BIM	14,19	547283	6 400	300	180



▶ LLANA REDONDA 5863

REF.	€	8 41 4299	g	A mm	B mm
5863	11,68	134308	6 380	300	150



▶ LLANA REDONDA MANGO BIMATERIAL 5863

REF.	€	8 41 4299	g	A mm	B mm
5863 BIM	12,63	547306	6 355	300	150



▶ LLANA RECTA MANGO ABIERTO BIMATERIAL 5864

REF.	€	8 41 4299	g	A mm	B mm
5864 BIM	13,10	597950	6 350	280	130



▶ LLANA RECTA INOXIDABLE MANGO ABIERTO BIMATERIAL 5864

REF.	€	8 41 4299	g	A mm	B mm
5864 BIM INOX	13,71	597974	6 350	280	130



▶ LLANA RECTA 25864

REF.	€	8 41 4299	g	A mm	B mm
25864	5,04	636529	6 280	270	130



▶ LLANA RECTA INOXIDABLE 25864

REF.	€	8 41 4299	g	A mm	B mm
25864 INOX	5,41	636543	6 280	270	130



▶ LLANA LARGA 5865

REF.	€	8 41 4299	g	A mm	B mm
5865	17,94	663075	6	655	480



▶ LLANA LARGA INOXIDABLE 5865

REF.	€	8 41 4299	g	A mm	B mm
5865 INOX	20,00	663112	6	662	480



▶ LLANA INOXIDABLE PARA ESTUCO O MICROCEMENTO 587003

REF.	€	8 41 4299	g	A mm	B mm
587003 I	54,54	679137	6	460	360

NEW



▶ LLANA POLICARBONATO PARA ESTUCO O MICROCEMENTO 587020

REF.	€	8 41 4299	g	A mm	B mm
587020 P	42,42	679175	6	460	360

NEW



▶ LLANA POLIPROPILENO FLEXIBLE 5869

REF.	€	8 41 4299	g	A mm	B mm
5869	9,28	594935	6	245	300



▶ LLANA ABS PARA CAPPOTTO 5869

REF.	€	8 41 4299	g	A mm	B mm
5869 R	5,25	679106	6	230	270

NEW



▶ RASCADOR MORTERO MONOCAPA 5880

REF.	€	8 41 4299	g	A mm	B mm
5880	13,19	554519	6	420	250



▶ RASCADOR MORTERO MONOCAPA MANGO BIMATERIAL 5880

REF.	€	8 41 4299	g	A mm	B mm
5880 BIM	13,06	554533	6	395	250



▶ RASCADOR YESO 5879

REF.	€	8 41 4299	g	A mm	B mm
5879	34,30	133479	1	660	85

TALOCHAS

- Base de poliestireno de alta calidad: máxima duración sin deterioro.
- Mango de plástico muy ligero y ergonómico: hueco de la mano adaptado a usos y necesidades.
- Perfecto enmangado y planitud de la hoja.

Usos:

- Para realizar trabajos de acabado.
- Para talochar o fratar superficies de cemento, mortero y otros materiales.

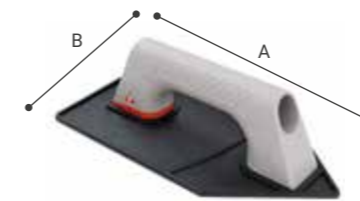

▶ TALOCHA 5881

REF.	€	8 41 4299	g	A mm	B mm
5881	7,98	157598	12	225	140

Forma punta para acceder a rincones y esquinas. Base almenada.



▶ TALOCHA 5883

REF.	€	8 41 4299	g	A mm	B mm
5883	8,26	157581	12	295	185

Forma rectangular. Base almenada.



▶ TALOCHA 5885

REF.	€	8 41 4299	g	A mm	B mm
5885	9,61	157574	12	380	220

Forma rectangular. Base almenada.



▶ TALOCHA 5887

REF.	€	8 41 4299	g	A mm	B mm
5887	9,61	157567	12	380	190

Forma rectangular. Base lisa.



▶ TALOCHA LIGERA 5882

REF.	€	8 41 4299	g	A mm	B mm
5882	6,40	442922	12	175	140

Forma punta para acceder a rincones y esquinas. Base estriada.



▶ TALOCHA LIGERA 5884

REF.	€	8 41 4299	g	A mm	B mm
5884	6,79	443318	12	190	140

Forma rectangular. Base estriada.



▶ TALOCHA CON ESPONJA 5889

REF.	€	8 41 4299	g	A mm	B mm
5889	11,01	445732	6	345	160

Esponja de celdas grandes. Especial talochado.

PEINES

- Fabricadas en Acero Flexible Especial Bellota.
- Tratamiento térmico 3+ para alargar la vida útil de la herramienta: no se rompe, no se deforma, no se desgasta.
- Mango muy ergonómico: hueco de la mano adaptado a usos y necesidades.
- Dos tipos de mango:
 - Mangos de madera de chopo barnizados, EXTRA-ligeros y de tacto agradable.
 - Mangos bimateriales ergonómicos con acabado SOFT TOUCH para mayor comodidad durante el trabajo.
- Perfecto enmangado y planitud de la hoja.
- Hojas barnizadas en epoxi para evitar la oxidación de la herramienta.

Usos:

- Para preparar superficies para alicatar.
- Para extender cemento cola y repartirlo uniformemente para colocar el material cerámico.

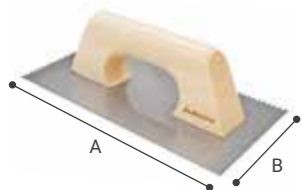

▶ PEINE DIENTE TRIANGULAR 5871

REF.	€	8 41 4299	g	A mm	B mm
5871-00	12,28	134704	6	345	270



▶ PEINE DIENTE CASTILLO MANGO BIMATERIAL 25871

REF.	€	8 41 4299	g	A mm	B mm
5871-00 BIM	12,58	547344	6	320	270



▶ PEINE DIENTE CASTILLO 5873

REF.	€	8 41 4299	g	A mm	B mm	C mm
5873-03	12,06	663198	6	343	270	135
5873-06	11,69	134803	6	340	270	135
5873-08	11,69	663235	6	340	270	135
5873-10	11,69	663273	6	337	270	135
5873-12	12,06	663358	6	335	270	135



▶ PEINE DIENTE CASTILLO MANGO BIMATERIAL 5873

REF.	€	8 41 4299	g	A mm	B mm
5873-03 BIM	12,81	547320	6	320	270
5873-06 BIM	12,81	547368	6	315	270
5873-08 BIM	12,81	547382	6	315	270
5873-10 BIM	12,81	547405	6	315	270
5873-12 BIM	12,81	547443	6	312	270



▶ PEINE DIENTE RADIO 5873

REF.	€	8 41 4299	g	A mm	B mm
5873-10R	12,06	663310	6	344	270



▶ PEINE DIENTE RADIO MANGO BIMATERIAL 5873

REF.	€	8 41 4299	g	A mm	B mm
5873-10R BIM	12,81	547429	6	320	270



▶ PEINE DIENTE CASTILLO MANGO ABIERTO BIMATERIAL INOX 5874

REF.	€	8 41 4299	g	A mm	B mm
5874-06 BIM INOX	14,34	624526	6	400	280
5874-08 BIM INOX	14,34	624540	6	400	280
5874-10 BIM INOX	14,34	624564	6	400	280
5874-12 BIM INOX	14,34	687002	6	400	280



▶ PEINE DIENTE RADIO MANGO ABIERTO BIMATERIAL INOX 5874

REF.	€	8 41 4299	g	A mm	B mm
5874-10R BIM INOX	14,34	624588	6	400	280
5874-15R BIM INOX	14,34	678499	6	400	280



▶ PEINE DIENTE CASTILLO MANGO BIMATERIAL 25874

REF.	€	8 41 4299	g	A mm	B mm	C mm
25874-06	5,52	636567	6	285	270	130
25874-10	5,52	636581	6	285	270	130



▶ PEINE LARGO DIENTE CASTILLO 5875

REF.	€	8 41 4299	g	A mm	B mm
5875-10	16,65	663396	6	600	480



▶ PEINE LARGO DIENTE RADIO 5875R

REF.	€	8 41 4299	g	A mm	B mm
5875-10R	16,65	663433	6	610	480



▶ ESPÁTULA-PEINE DIENTE CASTILLO 5877

REF.	€	8 41 4299	g	A mm	B mm
5877-03	4,87	134605	12	110	180
5877-06	4,87	134780	12	110	180
5877-08	4,87	134865	12	110	180

LLANAS DE GOMA

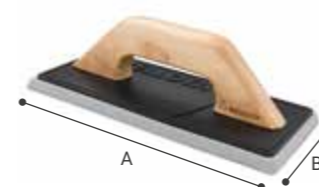

▶ LLANA GOMA BLANDA 5898 A

REF.	€	8 41 4299	g	A mm	B mm
5898 A	12,09	445855	6	240	110

Goma fabricada en material EVA muy flexible y adaptable a todo tipo de superficies.



▶ LLANA GOMA MIXTA 5898 B

REF.	€	8 41 4299	g	A mm	B mm
5898 B	15,07	445985	6	305	110

Esponja de poliuretano muy flexible y adaptable a todo tipo de superficies, recubierta por una lámina de caucho muy resistente a la abrasión.



▶ LLANA GOMA DURA 5898 C

REF.	€	8 41 4299	g	A mm	B mm
5898 C	13,85	446388	6	575	110

Goma fabricada en caucho altamente resistente a la abrasión. Ideal para juntas de mayor anchura.

ESPÁTULAS DE GOMA



▶ ESPÁTULA DE SUELO 5886F

REF.	€	8 41 4299	g	A mm	B mm	M
5886F-45	4,50	629064	12	240	450	M952L
5886F-60	6,13	629088	12	310	600	M952L
5886F-75	8,24	699920	12	370	750	M952L

Banda de EVA muy flexible. Para realizar trabajos de alicatado, extender y retirar materiales utilizados en el rejunteo.



▶ ESPÁTULA DE MANO 5886W

REF.	€	8 41 4299	g	A mm	B mm
5886W-20	3,90	629286	12	120	200
5886W-30	5,39	629040	12	120	300

Goma de caucho de alta calidad. Para realizar trabajos de alicatado, extender y retirar materiales utilizados en el rejunteo.

TALOCHAS DE LIMPIEZA

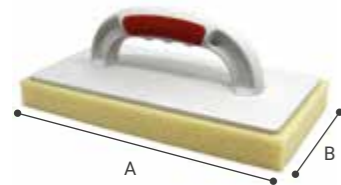

▶ TALOCHA 5888PE

REF.	€	8 41 4299	g	A mm	B mm
5888PE	6,38	681970	6	280	140

NEW



▶ TALOCHA 5888

REF.	€	8 41 4299	g	A mm	B mm
5888	9,38	135138	6	255	160

Esponja con cortes reticulares para una mejor y fácil limpieza.



▶ TALOCHA INTERCAMBIABLE SIMPLE 5810S

REF.	€	8 41 4299	g	A mm	B mm	C mm
5810-S	8,62	639254	6	325	300	102

Capacidad de absorción y resistencia media.



▶ TALOCHA INTERCAMBIABLE CLOUD 5810CL

REF.	€	8 41 4299	g	A mm	B mm	C mm
5810-CL	10,58	639278	6	325	300	102

Capacidad de absorción y resistencia alta. Humedad duradera, mayor facilidad de trabajo.



▶ MANGO TALOCHA INTERCAMBIABLE 5810

REF.	€	8 41 4299	g	A mm	B mm	C mm
5810	4,62	639292	12	155	240	69



▶ RECAMBIO TALOCHA SIMPLE 5810BS

REF.	€	8 41 4299	g	A mm	B mm	C mm
5810B-S	5,68	639315	6	170	300	39

Capacidad de absorción y resistencia media.



▶ RECAMBIO TALOCHA CLOUD 5810BCL

REF.	€	8 41 4299	g	A mm	B mm	C mm
5810B-CL	7,54	639339	6	170	300	39

Capacidad de absorción y resistencia alta. Humedad duradera, mayor facilidad de trabajo.



▶ RECAMBIO TALOCHA SUAVE SP24SP

REF.	€	8 41 4299	g	A mm	B mm
SP24SP	6,70	684353	6	125	250

NEW



▶ TALOCHA EPOXI FLTSP24P

REF.	€	8 41 4299	g	A mm	B mm
FLTSP24P	15,48	684186	6	295	250

NEW



▶ RECAMBIO TALOCHA MEDIA SP24MP

REF.	€	8 41 4299	g	A mm	B mm
SP24MP	6,70	684377	6	150	250

NEW



▶ RECAMBIO TALOCHA DURA SP24HP

REF.	€	8 41 4299	g	A mm	B mm
SP24HP	6,70	684414	6	200	250

NEW



▶ RECAMBIO TALOCHA SUAVE-MEDIA-DURA SP24XP

REF.	€	8 41 4299	g	A mm	B mm
SP24XP	6,70	684469	6	155	150

NEW

ESPÁTULAS

- Fabricadas en Acero Especial Bellota: máxima duración sin deterioro.
- Hojas cónicas rectificadas, alineadas y pulidas para conseguir un acabado perfecto.
- Excelente flexibilidad y comodidad durante el trabajo, sin holguras.
- Dos tipos de mango:
 - Mangos de madera barnizados, ligeros y de tacto agradable.
 - Mangos bimateriales ergonómicos con acabado SOFT TOUCH para mayor comodidad durante el trabajo.

Usos:

- Para realizar trabajos de acabado.

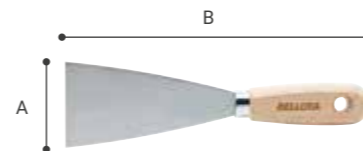

▶ ESPÁTULA ACERO 5890

REF.	€	8 41 4299	g	A mm	B mm
5890-30	3,81	098013	12	60	212
5890-40	4,04	098044	12	62	212
5890-50	4,27	098075	12	65	212
5890-60	4,36	098105	12	68	212
5890-70	4,66	098136	12	72	212
5890-80	4,81	098167	12	78	212
5890-100	6,20	098228	12	88	212



▶ ESPÁTULA ACERO MANGO BIMATERIAL 5890

REF.	€	8 41 4299	g	A mm	B mm
5890-30 BIM	4,02	635089	12	60	223
5890-40 BIM	4,26	635102	12	62	223
5890-50 BIM	4,47	635126	12	65	223
5890-60 BIM	4,72	635140	12	68	228
5890-70 BIM	5,04	635164	12	72	228
5890-80 BIM	5,21	635188	12	78	228
5890-100 BIM	6,51	635201	12	88	228



▶ ESPÁTULA INOXIDABLE 5893

REF.	€	8 41 4299	g	A mm	B mm	
5893-40	4,45	120035	12	62	40	212
5893-60	4,91	120028	12	68	60	212
5893-80	5,44	120042	12	78	80	212
5893-100	6,82	120066	12	88	100	212



▶ ESPÁTULA LLANA ACERO 5876

REF.	€	8 41 4299	g	A mm	B mm	
5876	4,61	134032	12	110	180	121



▶ ESPÁTULA ANCHA INOXIDABLE MANGO BIMATERIAL 5899

REF.	€	8 41 4299	g	A mm	B mm	
5899-400 BIM	14,40	623789	6	350	400	180
5899-500 BIM	16,24	623802	6	410	500	180

ESPÁTULAS PARA PLACA

Usos:

- Para encintado y acabado de las juntas de placas de yeso laminado.
- Para masillado de las cabezas de los tornillos.

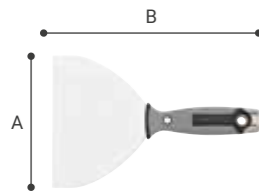

▶ ESPÁTULA INOXIDABLE MANGO BIMATERIAL 5894

REF.	€	8 41 4299	g	A mm	B mm	
5894-150 N	12,38	635225	6	110	150	235

Mango Bimaterial con base y núcleo de aluminio. Gran resistencia ante golpeo de tornillos.



▶ ESPÁTULA INOXIDABLE MANGO BIMATERIAL CON PUNTA 5894

REF.	€	8 41 4299	g	A mm	B mm	
5894-150P N	12,17	635249	6	120	150	257

Mango Bimaterial con base y núcleo de aluminio con Punta PH2. Gran resistencia ante golpeo de tornillos.



▶ ESPÁTULA AMERICANA INOXIDABLE MANGO BIMATERIAL 5900

REF.	€	8 41 4299	g	A mm	B mm	
5900-140	5,61	635263	6	110	140	256
5900-160	5,89	635287	6	120	160	256
5900-180	6,18	635300	6	130	180	256
5900-200	6,49	635324	6	140	200	256



▶ ESPÁTULA AMERICANA INOXIDABLE 5895

REF.	€	8 41 4299	g	A mm	B mm	
5895-200	9,92	564440	6	215	200	250
5895-250	11,23	564464	6	240	250	250
5895-300	11,54	564488	6	265	300	250



▶ ESPÁTULA ESQUINA INOXIDABLE 5896-E

REF.	€	8 41 4299	g	A mm	B mm	
5896-E	13,22	564525	6	225	100	275

Para ángulos exteriores.



▶ ESPÁTULA RINCÓN INOXIDABLE 5896-R

REF.	€	8 41 4299	g	A mm	B mm	
5896-R	12,79	564549	6	225	100	275

Para ángulos interiores.



▶ ESPÁTULA ACERO LIGERA 5896

REF.	€	8 41 4299	g	A mm	B mm	
5896-180	21,36	561326	6	255	180	475

Para el repaso de la cinta y / o eliminación de la pasta tras aplicación con balooka.

PISTOLAS DE SILICONA

- Pistolas de empuje por fricción, para mayor precisión.
- Ratio de fuerza / efecto multiplicador de 1:10 en pistola 50262 y 1:15 en pistola profesional 50264, para maximizar la fuerza transmitida durante la aplicación.
- Cuerpo en acero para mayor resistencia y durabilidad.

Usos:

- Para trabajos de instalación, para aplicar cartuchos sellantes en formato 300 ml.



▶ PISTOLA SILICONA 50262

REF.	€	8 41 4299	g	A mm	B mm	ml
50262	7,87	342239	12	740	350	300

Para silicona.



▶ PISTOLA SILICONA PROFESIONAL 50264

REF.	€	8 41 4299	g	A mm	B mm	ml
50264	17,92	639094	6	730	365	300

Para materiales de alta viscosidad: siliconas, masillas y selladores de poliuretano.

MARTILLERÍA

1

▶ No te fallan:

Forjadas en una sola pieza en acero especial, para mayor robustez y durabilidad.

2

▶ Más precisión:

Perfecta unión de la cabeza y el mango que te permite tener el control sobre el golpeo y mayor seguridad.

3

▶ Extensión de tu mano:

Mangos de madera y bimateriales que garantizan el agarre para asegurar el golpe.

CARACTERÍSTICAS

- Golpea con facilidad. Acero forjado de máxima calidad con temple y durezas homogéneas.
- Ni se rompe, ni se deforma ni se desgasta. Fiable y seguro a partes iguales: perfecta fijación entre cabeza y mango.
- Dos tipos de mangos que garantizan el golpeo:
 - El mango de madera de haya con certificación PEFC es ideal para herramientas de golpeo. Mangos ovalados para evitar el giro del mango proporcionándote mayor comodidad y seguridad en el golpe.
 - Mango ovalado más completo y cómodo de fibra de carbono, resistente, ergonómico y con estrías laterales para que no se deslice y puedas dirigir mejor el golpe. Mango irrompible.

USOS

Para cualquier actividad de golpeo y demolición, ya sea en tareas de albañilería, carpintería o taller.

MARTILLERÍA



MAZAS

- Especial trabajos de demolición.

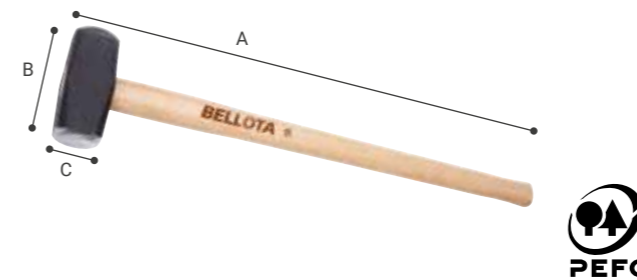

▶ MAZA 5200

REF.	€	INDICADOR 6.41.4299	g	A mm	B mm	C mm	M
5200-2	34,39	120806	6	2.000	600	125	44
5200-3	41,31	121001	6	3.000	600	143	52
5200-4	50,53	121209	6	4.000	700	158	58
5200-5	60,74	121407	4	5.000	800	170	62
5200-6	70,06	121605	4	6.000	800	180	66
5200-8	86,36	121803	4	8.000	900	194	72

Madera de haya. Unión perfecta con cuña.



▶ MAZA MANGO FIBRA CARBONO 5200

REF.	€	INDICADOR 6.41.4299	g	A mm	B mm	C mm	M
5200-3 CF	51,05	625172	6	3.000	700	143	52
5200-4 CF	54,56	625196	6	4.000	700	158	58
5200-5 CF	62,31	625219	4	5.000	900	170	62
5200-6 CF	73,91	625233	4	6.000	900	180	66

Unión perfecta.

PICACHONES

- Fabricados con Acero Especial Bellota.
- Forjados en una sola pieza, irrompibles.
- Tratamiento térmico 3+ para alargar la vida útil de la herramienta: no se rompe, no se deforma, no se desgasta.
- Pintura epoxi para evitar la oxidación de la herramienta.

Usos:

- Picachones: para abrir zanjas y picar piedra.

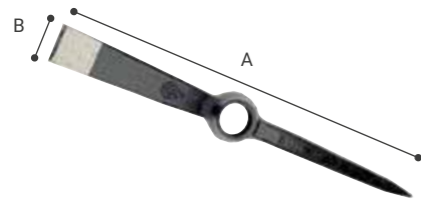

► PICACHÓN 5001

REF.	€	8 41 4299	g	A mm	B mm	M
5001-A	27,30	120004	6 2.050	450	45	M 6
5001-B	26,65	120103	6 2.500	480	52	M 6
5001-C	30,78	120202	6 3.000	520	55	M 7
5001-D*	35,60	120301	6 3.500	570	58	M 7

5001-D: * DISPONIBILIDAD HASTA FIN DE EXISTENCIAS.



► PICACHÓN CON MANGO 5001

REF.	€	8 41 4299	g	A mm	B mm	M
5001-A CM	38,41	142792	2 2.775	450	45	M 6
5001-B CM	38,51	638974	2 3.225	480	52	M 6

Madera de haya. Unión perfecta con cuña.



► PICACHÓN MANGO FIBRA CARBONO 5001

REF.	€	8 41 4299	g	A mm	B mm	M
5001-A CF	52,86	638998	2 3.100	450	45	M 6
5001-B CF	53,00	639018	2 3.550	480	52	M 6



► PICACHÓN 5016

REF.	€	8 41 4299	g	A mm	B mm	M
5016-00	27,51	182651	6 1.500	450	50	M 5016-00



► PICACHÓN CON MANGO 5016

REF.	€	8 41 4299	g	A mm	B mm	M
5016-00 CM	39,35	225167	6 2.430	450	50	M 5016-00

MACETAS

- Para golpeo de materiales diversos en obra y apertura de rozas junto con cincel o cortafrió.
- Nuevo diseño de mangos: gran comodidad de agarre y excelente sensación en la mano.
- Nuevo diseño de ojos: ovalados para mejorar la comodidad durante el trabajo evitando el giro del mango.



► MACETA 5308

REF.	€	8 41 4299	g	A mm	B mm	C mm	M
5308-0 N	16,34	624731	6 700	280	108	34	M 5308-0N
5308-A N	17,92	353143	6 1.000	280	123	39	M 5308-AN
5308-B N	20,06	353198	6 1.400	280	133	43	M 5308-BN

Madera de haya. Unión perfecta con cuña.



► MACETA MANGO FIBRA CARBONO 5308

REF.	€	8 41 4299	g	A mm	B mm	C mm	M
5308-0 CF	18,68	625028	6 700	270	108	34	M5308 CF
5308-A CF	20,76	625059	6 1.000	270	123	39	M5308 CF
5308-B CF	23,31	625073	6 1.400	270	133	43	M5308 CF

Unión perfecta.



► MACETA CUADRADA 5310

REF.	€	8 41 4299	g	A mm	B mm	C mm	M
5310-A	16,83	661231	6 800	260	83	40	M 5310 A
5310-B	18,46	661316	6 1.000	260	92	41	M 5310 A
5310-C	20,68	661415	6 1.200	260	95	45	M 5310 C
5310-D	22,83	661491	6 1.500	260	102	48	M 5310 C

Madera de haya. Unión perfecta con cuña.



► MACETA CUADRADA MANGO FIBRA CARBONO 5310

REF.	€	8 41 4299	g	A mm	B mm	C mm	M
5310-A CF	19,22	625097	6 800	270	83	40	M 5308 CF
5310-B CF	21,39	625110	6 1.000	270	92	41	M 5308 CF
5310-C CF	24,01	625134	6 1.200	270	95	45	M 5308 CF
5310-D CF	26,08	625158	6 1.500	270	105	48	M 5308 CF

Unión perfecta.



► MACETA CON PEÑA 5312

REF.	€	8 41 4299	g	A mm	B mm	C mm	M
5312-400	20,36	040432	6 1.120	400	163	34	M 5312

Madera de haya.



► MAZA CANTERO 5305

REF.	€	8 41 4299	g	A mm	B mm	C mm	M
5305-0	27,54	249163	6 1.000	235	62	65	M 5305
5305-A	29,34	123302	6 1.250	235	67	68	M 5305

Madera de haya. Unión perfecta con cuña.

ALCOTANAS

- Para picado y revoque de superficies.
- Nuevo diseño de mangos: gran comodidad de agarre y excelente sensación en la mano.
- Nuevo diseño de ojos: ovalados para mejorar la comodidad durante el trabajo evitando el giro del mango.



▶ ALCOTANA PALA-MARTILLO 5931

REF.	€	8 41 4299	g	A mm	B mm	C mm	M
5931-AN	23,20	631777	6 520	300	188	45	M 5931-AN
5931-BN	25,57	631814	6 650	335	203	47,5	M 5931-BN

Madera de haya. Unión perfecta con cuña.



▶ ALCOTANA PALA-MARTILLO MANGO FIBRA CARBONO 5931

REF.	€	8 41 4299	g	A mm	B mm	C mm	M
5931-A CF	30,67	631999	6 520	330	188	45	-

Unión perfecta.



▶ ALCOTANA HACHA-PALA 5932

REF.	€	8 41 4299	g	A mm	B mm	C mm	M
5932-00 N	20,99	631852	6 300	300	205	38	M 5931-ON
5932-0 N	22,37	631876	6 500	300	265	39	M 5931-ON
5932-A N	22,56	631890	6 600	335	290	42	M 5931-AN
5932-B N	25,90	631913	6 700	335	315	44	M 5931-BN

Madera de haya. Unión perfecta con cuña.



▶ ALCOTANA HACHA-PALA MANGO FIBRA CARBONO 5932

REF.	€	8 41 4299	g	A mm	B mm	C mm	M
5932-0 CF	29,53	632019	6 300	330	205	38	-
5932-A CF	29,78	632033	6 500	330	265	39	-

Unión perfecta.



▶ ALCOTANA PICO-PALA 5933

REF.	€	8 41 4299	g	A mm	B mm	C mm	M
5933-00 N	21,22	631937	6 300	300	205	38	M 5931-ON
5933-0 N	21,19	631951	6 450	300	270	39	M 5931-ON
5933-A N	22,74	631975	6 600	335	300	41,5	M 5931-AN

Madera de haya. Unión perfecta con cuña.



▶ ALCOTANA PICO-PALA MANGO FIBRA CARBONO 5933

REF.	€	8 41 4299	g	A mm	B mm	C mm	M
5933-0 CF	27,91	632057	6 300	330	205	38	-
5933-A CF	30,06	632071	6 450	330	270	39	-

Unión perfecta.



▶ ALCOTANA SKEPARNI 5938

REF.	€	8 41 4299	g	A mm	B mm	C mm	M
5938-SM	19,64	999457	12 360	122	42	M 5938	

MARTILLOS

- Para golpeo de piezas, principalmente chapa o acero: ensamblajes, remaches, puntos de soldadura y ajuste mecánicos en general.

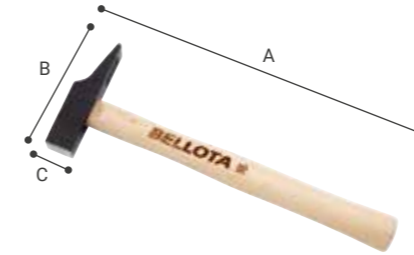

▶ MARTILLO EBANISTA 8005

REF.	€	8 41 4299	g	A mm	B mm	C mm	M
8005-16	11,63	139402	6 95	259	76	16	M 8005-16
8005-A	10,58	138207	6 135	269	84	18	M 8005-A
8005-B	10,72	138504	6 180	279	90	20	M 8005-B
8005-C	11,61	138801	6 230	289	100	22	M 8005-C
8005-D	13,13	139006	6 320	304	105	25	M 8005-D
8005-E	14,29	139105	6 435	319	115	28	M 8005-E
8005-F	15,39	139204	6 550	334	122	30	M 8005-F

Madera de haya. Unión perfecta con cuña.



▶ MARTILLO EBANISTA MANGO FIBRA CARBONO 8005

REF.	€	8 41 4299	g	A mm	B mm	C mm	M
8005-A CF	16,55	634051	6 135	274	84	18	
8005-B CF	17,27	634075	6 180	275	90	20	
8005-C CF	18,69	634099	6 230	294	100	22	
8005-D CF	19,86	634112	6 320	297	105	25	
8005-E CF	21,62	634136	6 435	301	115	28	

Unión perfecta.



▶ MARTILLO CARPINTERO 8002

REF.	€	8 41 4299	g	A mm	B mm	C mm	M
8002-13	18,21	363708	6 350	300	118	27	M 8002-13
8002-16	19,76	611915	6 450	315	130	28	M 8002-16
8002-20	20,94	611939	6 540	330	135	30	M 8002-20
8002-24	22,65	611953	6 660	345	147	33	M 8002-24

Extracción de puntas desde 0-1 mm. Madera de haya. Unión perfecta con cuña.



▶ MARTILLO CARPINTERO MANGO FIBRA CARBONO 8002

REF.	€	8 41 4299	g	A mm	B mm	C mm	M
8002-13 CF	21,39	625271	6 350	300	118	27	
8002-16 CF	23,23	625295	6 450	325	130	28	
8002-20 CF	24,61	625318	6 540	325	135	30	
8002-24 CF	26,59	625332	6 660	345	147	33	

Extracción de puntas desde 0-1 mm. Unión perfecta.



▶ MARTILLO CARPINTERO MANGO FIBRA CARBONO 8003

REF.	€	8 41 4299	g	A mm	B mm	C mm	M
8003-20 CF	25,12	625356	6 570	325	150	30	

Extracción de puntas desde 0-1 mm. Unión perfecta.



▶ MARTILLO CARPINTERO-ENCOFRADOR MANGO FIBRA CARBONO 8006

REF.	€	8 41 4299	g	A mm	B mm	C mm	M
8006 CF	27,08	625370	6 570	325	170	26	

Unión perfecta.



▶ MARTILLO CARPINTERO 8007

REF.	€	8 41 4299	g	A mm	B mm	C mm	M
8007-A	17,86	139600	6 350	280	106	27	M 8007-A
8007-B	19,24	139808	6 475	280	114	29	M 8007-B
8007-C	19,70	140002	6 550	280	122	31	M 8007-C
8007-D	21,60	140101	6 670	310	130	33	M 8007-D
8007-E	22,70	140200	6 725	310	138	35	M 8007-E
8007-F	26,02	140309	6 870	335	146	37	M 8007-F

Extracción de puntas desde 0-1 mm. CI: modelos con imán. Madera de haya. Unión perfecta con cuña.



▶ MARTILLO ENCOFRADOR 8017

REF.	€	8 41 4299	g	A mm	B mm	C mm	M
8017-0 CI	19,76	458312	6 250	450	126	22	M 8017-A
8017-0 CI SM	16,44	466126	12 245	21	30		M 8030
8017-A CI	19,87	159073	6 300	450	133	25	M 8017-A
8017-A CI SM	17,10	422436	12 310	24	24		M 8030 T
8017-B	21,67	143102	6 400	450	140	26	M 8017-B
8017-C	23,08	143201	6 500	450	148	28	M 8017-C
8017-D	26,29	143300	6 600	450	157	30	M 8017-D

Extracción de puntas desde 0-1 mm. CI: modelos con imán. Madera de haya.



▶ MARTILLO ENCOFRADOR 8030

REF.	€	8 41 4299	g	A mm	B mm	C mm	M
8030 CI	23,14	469851	6 600	450	172	30	M 8030

Extracción de puntas desde 0-1 mm. CI: modelos con imán.



PATENT

▶ MARTILLO ENCOFRADOR MANGO FIBRA CARBONO 8030

REF.	€	8 41 4299	g	A mm	B mm	C mm	M
8030 CI CF	29,49	439816	6 516	500	172	30	M 8030CF

Extracción de puntas desde 0-1 mm. CI: modelos con imán. Unión perfecta. Modelo de utilidad registrado.



▶ MARTILLO NARANJERO 28004

REF.	€	8 41 4299	g	A mm	B mm	C mm	M
28004-A	19,21	137903	6 500	325	148	31	M 8004

Extracción de puntas desde 0-1 mm. Madera de haya. Unión perfecta con cuña.



▶ MARTILLO-HACHA 8008

REF.	€	8 41 4299	g	A mm	B mm	C mm	M
8008	31,51	140408	6 570	375	167	29	M 8008

Madera de haya. Unión perfecta con cuña.



▶ MARTILLO MECÁNICO BOLA 8011

REF.	€	8 41 4299	g	A mm	B mm	C mm	M
8011-A	14,42	141009	6 230	299	80	25	M 8011-A
8011-B	14,93	141207	6 320	299	90	27	M 8011-B
8011-C	15,53	141405	6 420	319	98	30	M 8011-C
8011-D	16,79	141603	6 540	319	108	32	M 8011-D
8011-E	18,37	141702	6 700	349	118	34	M 8011-E
8011-F	19,95	141801	6 870	349	128	36	M 8011-F
8011-G	21,66	141900	6 1.070	388	138	38	M 8011-G
8011-H	24,59	142006	6 1.320	388	145	40	M 8011-H

Madera de haya. Unión perfecta con cuña.



▶ MARTILLO MECÁNICO PEÑA 8009

REF.	€	8 41 4299	g	A mm	B mm	C mm	M
8009-A	18,46	140507	6 320	299	94	27	M 8011-B
8009-B	20,73	140606	6 420	319	105	30	M 8011-C
8009-C	21,06	140705	6 540	319	114	32	M 8011-D
8009-D	22,75	140804	6 700	349	124	34	M 8011-E
8009-E	25,04	140903	6 870	349	133	36	M 8011-F

Madera de haya. Unión perfecta con cuña.



▶ MARTILLO MECÁNICO BOLA MANGO FIBRA CARBONO 8011

REF.	€	8 41 4299	g	A mm	B mm	C mm
8011-C CF	25,87	634150	6 420	333	98	30
8011-D CF	28,04	634174	6 540	333	108	32
8011-E CF	30,60	634198	6 700	358	118	34
8011-F CF	33,25	634211	6 870	358	128	36
8011-G CF	36,05	634235	6 1.070	384	138	38

Unión perfecta.



▶ MARTILLO MECÁNICO PEÑA MANGO FIBRA CARBONO 8009

REF.	€	8 41 4299	g	A mm	B mm	C mm
8009-C CF	33,64	639483	6 540	316	114	32
8009-E CF	36,88	639506	6 870	349	133	36

Unión perfecta.



▶ MARTILLO CALDERERO 5454

REF.	€	8 41 4299	g	A mm	B mm	C mm	M
5454-450	16,50	072211	6 450	319	170	25	M 8005-E

Madera de haya. Unión perfecta con cuña.



NEW

▶ MARTILLO ALEMÁN 28018

REF.	€	8 41 4299	g	A mm	B mm	C mm
28018-B	8,45	705119	6 100	260	82	15
28018-C	9,45	705133	6 200	280	95	19
28018-D	9,95	705157	6 300	300	105	23
28018-F	11,45	705171	6 500	320	118	27
28018-G	12,45	705195	6 600	330	122	29
28018-H	13,95	705218	6 800	350	130	33
28018-I	15,45	705232	6 1.000	360	135	36

MARTILLOS SIN TEMPLAR

Nuevos modelos sin templar:

- Para golpear materiales de gran dureza y evitar la aparición de esquirlas.
- MÁXIMA SEGURIDAD. Durante el golpeo el martillo irá perdiendo su forma, pero no su masa, lo que permitirá seguir trabajando asegurando la máxima seguridad del usuario.



▶ MACETA SIN TEMPLAR MANGO FIBRA CARBONO 5308

REF.	€	8 41 4299	g	A mm	B mm	C mm	M
5308-A OHRc CF	21,39	635522	6	1.000	270	123	39 M 5308 CF

Unión perfecta. Golpeo de materiales duros > 46 HRc.



▶ MARTILLO MECÁNICO SIN TEMPLAR MANGO FIBRA CARBONO 8011

REF.	€	8 41 4299	g	A mm	B mm	C mm
8011-F OHRc CF	33,66	635546	6	870	358	128 36

Unión perfecta. Golpeo de materiales duros > 46 HRc.



NEW

▶ MAZA SIN TEMPLAR MANGO FIBRA CARBONO 5200

REF.	€	8 41 4299	g	A mm	B mm	C mm	M
520030HRc CF	52,81	695496	6	3.000	700	143	52 M 5200-4 CF

Unión perfecta.

MARTILLOS DE NYLON

- Para golpeo de piezas, principalmente chapa o acero: ensamblajes, remaches, puntos de soldadura y ajuste mecánicos en general.



▶ MARTILLO BOCAS NYLON 8050

REF.	€	8 41 4299	g	A mm	B mm	C mm	M
8050-25	14,17	530476	6	185	255	100	25 M 8050-25
8050-32	16,46	530513	6	300	275	102	32 M 8050-32
8050-38	21,28	530551	6	500	285	112	38 M 8050-38
8050-44	29,62	530599	6	630	300	120	44 M 8050-44

Madera de haya. Unión perfecta con cuña.



▶ MARTILLO ANTIREBOTE BOCAS NYLON 8051

REF.	€	8 41 4299	g	A mm	B mm	C mm
8051-38	40,56	608564	6	750	300	138 38
8051-44	47,67	608601	6	950	315	143 44
8051-50	55,89	608649	3	1.250	320	151 50
8051-63	83,60	608687	3	2.000	370	163 63



▶ BOCAS DE RECAMBIO PARA MARTILLOS 8050-8051

REF.	€	8 41 4299	g	A mm	B mm	C mm
BB 8050-25	3,40	531312	12	8	25	17 32
BB 8050-32	4,26	531350	12	14	32	17 38
BB 8050-38	5,30	531398	12	23	38	18 44
BB 8050-44	6,30	531435	12	37	44	20 50
BB 8050-50	8,14	531473	12	48	50	20 63
BB 8050-63	10,82	573756	12	71	63	21 32

MACETAS DE GOMA

- Cabeza fabricada en goma de caucho isopreno de alta calidad: máxima duración y resistencia.
- Sin olor, sin cristalización.
- Excelente rebote que asegura la precisión y comodidad de uso durante el golpeo, además de la protección del material cerámico con el que se trabaje.
- Mangos de madera de haya barnizados, ligeros y de tacto agradable. Certificados PEFC.

Usos:

- En general para operaciones de golpeo.
- En especial para trabajos de alicatado, ajuste de piezas cerámicas durante su colocación.



▶ MACETA GOMA 8053

REF.	€	8 41 4299	g	A mm	B mm	C mm	M
8053-250	10,22	598179	6	250	320	100	60 M 8053-250
8053-500	12,89	598193	6	500	340	125	75 M 8053-500
8053-750	17,28	598216	6	750	380	140	85 M 8053-750

Especial para trabajos de alicatado y para usos genéricos de ajuste.



▶ MACETA GOMA 8054

REF.	€	8 41 4299	g	A mm	B mm	C mm	M
8054-250	10,95	598230	6	250	320	100	60 M 8053-250
8054-500	13,58	598254	6	500	340	125	75 M 8053-500
8054-750	18,14	598278	6	750	380	140	85 M 8053-750

Especial para no marcar la superficie trabajada.

CINCELES

- Fabricados con Acero Especial Bellota: Cromo vanadio.
- Tratamiento térmico 3+ para alargar la vida útil de la herramienta: no se rompe, no se deforma, no se desgasta.
- Tratamiento diferenciado en tres zonas: cabeza, cuerpo y punta, y exhaustivo control de las durezas resultantes para garantizar la nula aparición de esquirlas. Máxima seguridad durante el trabajo.
- Puntas rectificadas, biseladas y barnizadas.
- Respeto al medio ambiente.
- Protector con tres labios para mayor protección de la mano.

PUNTEROS

- Para apertura de rozas en operaciones de rotura en general.
- Para eliminar restos de hormigón u otros materiales en soportes de obra.

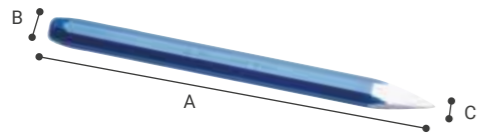

► PUNTERO OCTOGONAL 5821

REF.	€	8 41 4299	g	A mm	B mm	
5821-14x150*	8,06	127607	6	160	150	14
5821-14x200	8,37	127706	6	230	200	14
5821-14x250	8,89	127904	6	290	250	14
5821-16x200	8,71	128109	6	300	200	16
5821-16x250	9,43	128208	6	380	250	16
5821-16x300*	9,71	128307	6	470	300	16
5821-16x350	10,61	128406	6	550	350	16
5821-18x250	10,08	128604	6	480	250	18
5821-18x300	10,92	128703	6	580	300	18
5821-18x350	11,66	128802	6	690	350	18
5821-18x400	12,57	128901	6	800	400	18
5821-20x300	11,98	129007	6	710	300	20
5821-20x400*	14,60	129205	6	960	400	20

5821-14x150/5821-20x300/5821-20x400: * DISPONIBILIDAD HASTA FIN DE EXISTENCIAS.



► PUNTERO OCTOGONAL CON PROTECTOR 5821

REF.	€	8 41 4299	g	A mm	B mm	
5821-14x250 CP	12,03	037944	6	460	250	14
5821-16x250 CP	12,57	038125	6	550	250	16
5821-16x300 CP	12,88	038163	6	640	300	16
5821-18x250 CP	13,16	038200	6	630	250	18
5821-18x300 CP	14,11	038248	6	750	300	18
5821-18x350 CP	14,76	038286	6	860	350	18
5821-18x400 CP	15,53	360547	6	970	400	18

CINCELES OCTOGONALES

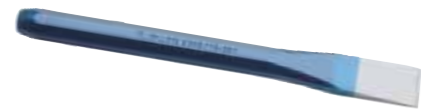

► CINCEL OCTOGONAL 5825

REF.	€	8 41 4299	g	A mm	B mm	C mm	
5825-14x150*	8,47	129403	6	160	150	14	20
5825-14x200	8,76	129502	6	230	200	14	20
5825-14x250	9,43	129700	6	290	250	14	20
5825-16x200	9,43	129908	6	300	200	14	23
5825-16x250	10,08	130003	6	380	250	16	23
5825-16x300	10,20	130102	6	470	300	16	23
5825-16x350	10,97	130201	6	550	300	16	23
5825-16x400*	11,98	130300	6	640	400	16	23
5825-18x250	10,61	130409	6	480	250	18	26
5825-18x300	11,66	130508	6	580	300	18	26
5825-18x350	12,52	130607	6	690	350	18	26
5825-18x400	13,34	130706	6	800	400	18	26
5825-20x300	12,79	130805	6	710	300	20	30
5825-20x350*	13,82	130904	6	830	350	20	30

5825-14x150/5825-16x400/5825-20x350: * DISPONIBILIDAD HASTA FIN DE EXISTENCIAS.



► CINCEL OCTOGONAL CON PROTECTOR 5825

REF.	€	8 41 4299	g	A mm	B mm	C mm	
5825-14x250 CP	12,57	038446	6	470	250	14	20
5825-16x250 CP	13,16	038484	6	550	250	16	23
5825-16x300 CP	13,40	038521	6	640	300	16	23
5825-18x250 CP	13,82	038569	6	650	250	18	26
5825-18x300 CP	14,82	038606	6	750	300	18	26
5825-18x350 CP	15,53	038644	6	860	350	18	26
5825-18x400 CP	16,30	360615	6	970	400	18	26

CORTAFRÍOS



► CORTAFRÍO 8251

REF.	€	8 41 4299	g	A mm	B mm	C mm	
8251-150	7,90	660609	6	160	150	17	18
8251-175	8,44	146004	6	180	175	18	19
8251-200	9,16	146103	6	315	200	22	22
8251-225	10,14	146301	6	360	225	22	22
8251-250	11,18	146400	6	500	250	25	25
8251-300	12,28	146509	6	610	300	25	25
8251-350	13,89	146608	6	720	350	25	25
8251-400	15,40	146707	6	830	400	25	25



► CORTAFRÍO CON PROTECTOR 8251

REF.	€	8 41 4299	g	A mm	B mm	C mm	
8251-250 CP	14,50	038804	6	670	250	25	25
8251-300 CP	15,80	038842	6	780	300	25	25
8251-350 CP	17,19	038880	6	890	350	25	25
8251-400 CP	18,79	038927	6	1.000	400	25	25

PALA ANCHA



► CINCEL PALA ANCHA 8271

REF.	€	8 41 4299	g	A mm	B mm	C mm	
8271-60	10,59	624816	6	450	230	23	60
8271-70	11,44	037241	6	470	230	23	70
8271-80	13,62	037272	6	540	230	26	80
8271-90*	16,31	624847	6	565	230	26	90
8271-100*	21,00	624878	6	590	230	26	100

8271-90/8271-100: * DISPONIBILIDAD HASTA FIN DE EXISTENCIAS.



► CINCEL PALA ANCHA CON PROTECTOR 8271

REF.	€	8 41 4299	g	A mm	B mm	C mm	
8271-60 CP	14,81	624908	6	620	230	23	60
8271-80 CP	18,40	624922	6	710	230	26	80
8271-100 CP*	26,25	624946	6	760	230	26	100

8271-100 CP: * DISPONIBILIDAD HASTA FIN DE EXISTENCIAS.

CINCELES PARA EL TALLER

- Para apertura de canales, incluso en zonas de difícil acceso.
- Para eliminar puntos de soldadura y otros restos.



► BURIL MECÁNICO 8241

REF.	€	8 41 4299	g	A mm	B mm	
8241-175	16,03	145700	6	170	175	17
8241-200*	17,57	145809	6	290	200	20
8241-250*	19,38	145908	6	455	250	23

8241-200/8241-250: * DISPONIBILIDAD HASTA FIN DE EXISTENCIAS.



► CINCEL MECÁNICO 8245

REF.	€	8 41 4299	g	A mm	B mm	C mm	
8245-200	9,95	660647	6	330	200	22	26
8245-250	10,33	660685	6	400	250	22	26
8245-300	11,18	660722	6	600	300	23	29



► CINCEL ELECTRICISTA 8255

REF.	€	8 41 4299	g	A mm	B mm	C mm	
8255-8x200	9,00	660883	6	60	200	6	8
8255-10x200	9,24	660920	6	90	200	8	10
8255-10x250	9,04	660968	6	110	250	8	10
8255-12x200	9,24	661002	6	100	200	8	12
8255-12x250	9,55	661040	6	120	250	8	12
8255-12x300	9,77	661088	6	140	300	8	12



► CINCEL CHAPISTA 8261

REF.	€	8 41 4299	g	A mm	B mm	C mm	
8261-240	13,35	661125	6	300	240	26	26



► PROTECTOR CORTAFRIÓ

REF.	€	8 41 4299	g	A mm	B mm	C mm
M8251 25x12 BIM	4,85	663341	12	75	130	98

PUNTAS DE YESERO

- Fabricados con Acero Especial Bellota.
- Punta con tratamiento 3+ para alargar la vida útil de la herramienta: no se rompe, no se deforma, no se desgasta.
- Punta reafilable.
- Pata moleteada antideslizamiento.

Usos:

- Para sujetar reglas para posterior aplicación de materiales de obra en la realización de cantoneras, operaciones de rehabilitación, etc.



► PUNTA DE YESERO PERFL REDONDO 8280

REF.	€	8 41 4299	g	A mm	B mm
8280-200	4,21	037364	6	220	200
8280-250	4,18	037395	6	250	200
8280-300	4,27	037425	6	280	300



► PUNTA DE YESERO PERFL CUADRADO 8281

REF.	€	8 41 4299	g	A mm	B mm
8281-200	4,31	037494	6	245	200
8281-250	4,24	037555	6	285	200
8281-300	4,69	037616	6	330	200

MEZCLADORAS

- Motor con regulación electrónica de la velocidad que adapta la potencia útil en función de la densidad y cantidad del material que se esté mezclando. Además posibilita un arranque suave que evita que el material a mezclar salpique hacia fuera de forma incontrolada.
- Gran comodidad gracias al botón en el asa que posibilita fijar la velocidad sin tener que apretar el gatillo constantemente, y al selector de velocidad que permite regular la velocidad fácilmente.
- Empuñaduras bimateriales con acabado SOFT TOUCH para mayor comodidad durante el trabajo bimateriales. Inclinación de 20° para una mayor ergonomía.

Usos:

- Para realizar mezclas homogéneas de morteros, cementos, resinas, pinturas y colas.
- VARILLA 50787: Especialmente recomendada para morteros adhesivos, masilla tapagrietas, cemento cola, mortero rápido, morteros, revoques y pavimentos.
- VARILLA 50788: Especialmente recomendada para morteros adhesivos, cemento cola y mortero rápido.

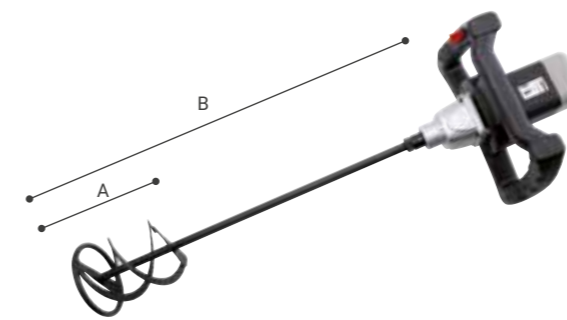

► MEZCLADORA M12LIGHT

REF.	€	8 41 4299	g	A mm	B mm
MCM12LIGHT	153,21	607567	1	Con varilla 50787-120	
MCM12LIGHT110V	158,89	636680	1	Con varilla 50787-120	
MCM12LIGHT230V	158,89	638820	1	Con varilla 50787-120	

CARACTERÍSTICAS

M12LIGHT	230V(UK)	110V(UK)
Potencia Motor	1.200 W	1.200 W
Tensión	220-240 V	110-120 V
R.P.M.	0-800	0-800
Máximo diámetro varilla	120 mm	120 mm
Capacidad mezcla	40 litros	40 litros
Peso neto	3,45 Kg	3,45 Kg
Enchufe	EURO	UK



► MEZCLADORAS M15VM-M17VM

REF.	€	8 41 4299	g	A mm	B mm
MCM15VM	249,72	550245	1	50787-140: 2 uds.	
MCM17VM	283,77	550252	1	50787-140: 2 uds.	

CARACTERÍSTICAS

	M15VM	M17VM
Potencia Motor	1.500 W	1.700 W
Tensión	230V-50 Hz	230V-50 Hz
R.P.M.	150-300 / 300-650	150-300 / 300-650
Máximo diámetro varilla	160 mm	160 mm
Capacidad mezcla	95 litros	110 litros
Peso neto	5,2 Kg	5,6 Kg



► VARILLA MEZCLADORA 50787

REF.	€	8 41 4299	g	A mm	B mm
50787-70	17,36	282122	6	287	70
50787-100	23,68	282252	2	984	100
50787-120	25,73	282320	2	1.190	120
50787-140	36,50	282375	2	1.300	140

CARACTERÍSTICAS

REF.	Ø	Adapt.	L	T / W	RPM
50787-70	70	Hex. 8	4-7	Taladro	400-500
50787-100	100	M14	10-15	Mezcladora	900
50787-120	120	M14	10-15	Mezcladora	900
50787-140	140	M14	15-30	Mezcladora	1.000



► VARILLA MEZCLADORA 50788

REF.	€	8 41 4299	g	A mm	B mm
50788-85	15,60	282498	6	353	85
50788-115	15,58	282566	6	784	115

CARACTERÍSTICAS

REF.	Ø	Adapt.	L	T / W	RPM
50788-85	85	Hex. 8	5-10	Taladro	500
50788-115	115	Hex. 10	10-15	Taladro	700

CORTADORAS DE CERÁMICA Y ACCESORIOS

1
2
3

- ▶ **Corte preciso:**
Bases más estables y guías de acero macizo para garantizar el corte.
- ▶ **Robustas:**
Herramientas sólidas y preparadas para uso intensivo.
- ▶ **Transporte fácil:**
Base y torretas de aluminio para facilitarte la movilidad. Trolley con ruedas para la gama TECH.

	CARACTERÍSTICAS	USOS
CORTADORA LEAN	<ul style="list-style-type: none"> ▶ Permite cortar hasta 3.200mm y espesor de 10mm. ▶ Construida con materiales resistentes y duraderos para una larga vida útil de la herramienta. ▶ Incluye accesorio indicador de rayado, rulina de 22mm y bolsa de transporte. 	<ul style="list-style-type: none"> ▶ Para láminas cerámicas de gran formato (Slab) y cerámicas finas de hasta 10 mm de espesor.
CORTADORA TECH	<ul style="list-style-type: none"> ▶ Permite cortar hasta 1.250 mm y espesores de 20 mm. ▶ Construida con materiales de alta resistencia, sistema de montaje patentado y diseño optimizado para conseguir una máquina de gran precisión y duración. ▶ Incluye maleta trolley con ruedas, escuadra y rodel XL de 8, 10 o 18 mm en función de la máquina. 	<ul style="list-style-type: none"> ▶ Concebida para trabajar con grandes formatos. ▶ La mejor compañera para el instalador profesional con las necesidades más exigentes.
CORTADORA PRO	<ul style="list-style-type: none"> ▶ Permite cortar hasta 720 mm y espesores de 15 mm. ▶ Mecanismo separador monopunto ambidiestro integrado en el tope, progresivo y de alta potencia de rotura, liberando de esfuerzos al sistema de guiado. ▶ Incluye fundas para no marcar la cerámica. Base plana de fácil limpieza. También maleta, escuadra y rodeles de 6 y 10 mm. 	<ul style="list-style-type: none"> ▶ Para altas intensidades de trabajo.
CORTADORA FIT	<ul style="list-style-type: none"> ▶ Permite cortes hasta 1.050 mm de longitud y 15 mm de espesor. ▶ Separador móvil magnético de fácil accionamiento, hasta 600 kg. ▶ Incluye conjunto regla-escuadra y rodel XL 8 mm. 	<ul style="list-style-type: none"> ▶ Para trabajos de alicatado en los que se busca la versatilidad.
CORTADORA POP	<ul style="list-style-type: none"> ▶ Permite cortes hasta 630 mm de longitud y 12 mm de espesor. ▶ Base de aluminio inyectado con perfil central nervado, extra ancha para garantizar la rigidez, estabilidad y precisión en el corte. Separador móvil hasta 300 Kg de fuerza. ▶ Incluye conjunto regla-escuadra y rodel 6 mm. 	<ul style="list-style-type: none"> ▶ Para corte de los formatos más habituales de baldosas y azulejos.
CORTADORA PASS	<ul style="list-style-type: none"> ▶ Hasta 610 mm de longitud y 12 mm de espesor. ▶ Separador móvil hasta 300 kg de fuerza. ▶ Incluye tope escuadra-regla y rodel de 6 mm. 	<ul style="list-style-type: none"> ▶ Para trabajos de alicatado.

¿QUÉ QUIERES HACER?



	LEAN	TECH	PRO	FIT	POP	PASS
¿Para que espesores de cerámica?	10 mm	20 mm	15 mm	15 mm	12 mm	12 mm
¿Para que longitud de corte?	3.200 mm	1.250 mm	720 mm	1.050 mm	630 mm	610 mm
¿Qué capacidad de rotura (Potencia separador) tienen?	200 kg	1.000 kg	500 kg	600 kg	300 kg	300 kg
¿Qué rodel utilizo?	LEANRUL22	8XL/10XL/18XL	6/8/10/18	8XL/10XL/18XL	6/8/10/18	6/8/10/18

ELIGE TU RODEL



	LEANRULE Ø 22	Ø 6	Ø 8	Ø 10	Ø 18
Utilízalo en pavimentos rústicos, gres y cerámica rugosa	Utilízalo en superficies liso brillante	Utilízalo en superficies liso mate	Utilízalo en superficies con texturizado mate	Utilízalo en superficies con texturizado rugosa	
¿Sobre qué materiales?					
Cerámica	▲	▲▲▲	▲▲	▲▲	
Porcelánico	▲▲	▲▲	▲▲▲	▲▲▲	▲▲
Gres Rústico	▲▲▲				▲▲▲
Gres	▲▲▲		▲▲	▲▲▲	▲▲▲
Mosaico de vidrio	▲▲▲	▲▲▲	▲▲		▲▲▲
Cerámica rugosa	▲▲▲		▲▲	▲▲▲	▲▲▲

RENDIMIENTO DE RODELES & RODELES DE TITANIUM

¿Cuántos metros cortan?	LEANRULE Ø 22	Ø 6	Ø 8	Ø 10	Ø 18
Rodel normal	3.000 m	1.000 m	1.000 m	2.000 m	2.500 m
Rodel titanium	-	-	1.200 m	2.400 m	3.000 m

+20% RENDIMIENTO CON LOS RODELES DE TITANIUM

CORTADORAS DE CERÁMICA Y ACCESORIOS

CORTADORA LEAN

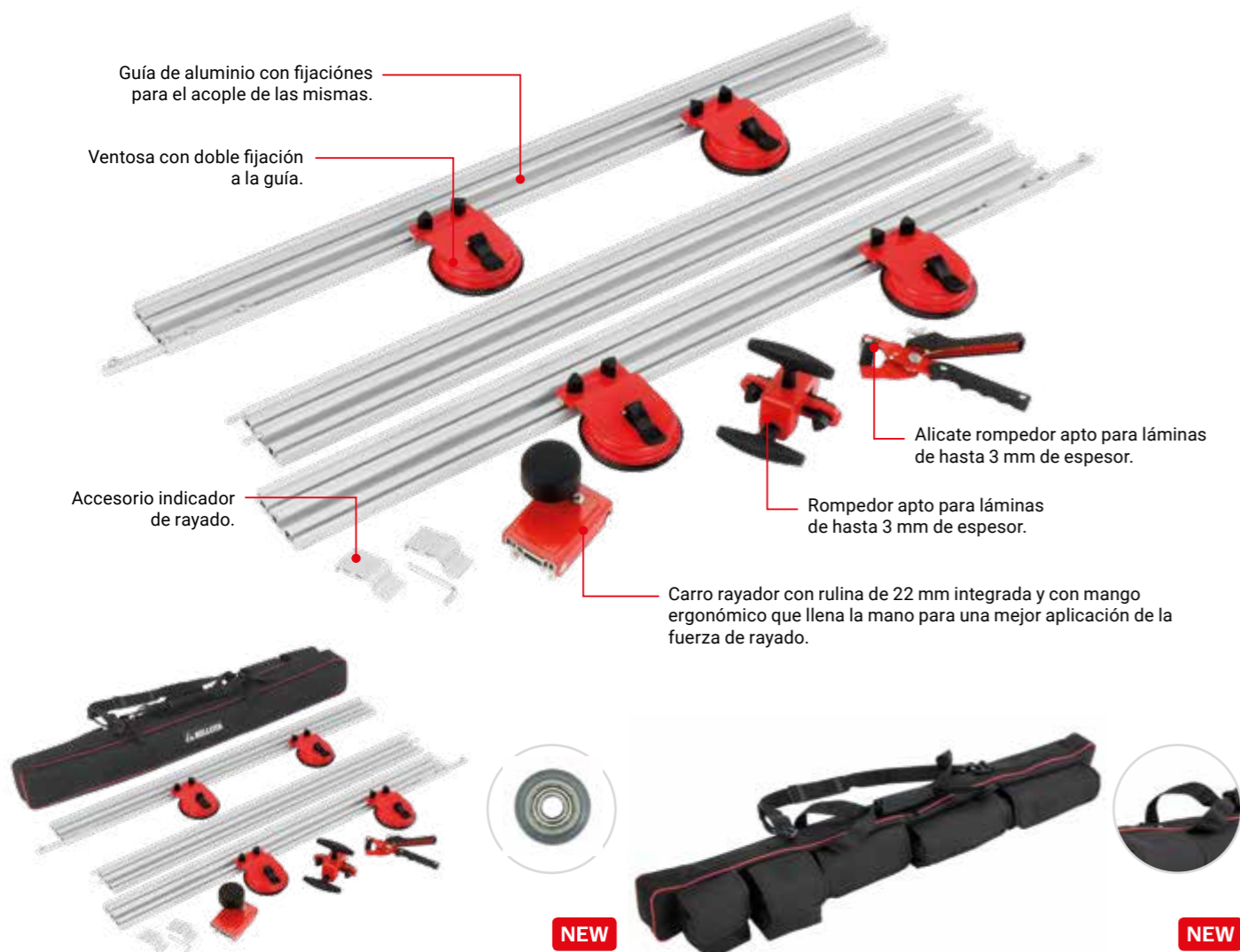

CORTADORA CERÁMICA LEAN 320

REF.	€	Box	Pallet	Kg	A mm	B mm	C mm
LEAN320 X	349,95	700275	1	9	9,5	1.220	160 160

Capacidad de corte por baldosa:

REF.	mm	mm
LEAN320	3.220 mm	10 mm

Incluye Rulina de 22 mm y bolsa de transporte.

BOLSA CORTADORA LEAN

REF.	€	Box	Pallet	Kg	A mm	B mm	C mm
BAGLEAN	34,95	700312	1	0,65	0,68	1.200	220 160

NEW

NEW

CORTADORA TECH



CORTADORA DE CERÁMICA TECH 75

REF.	€	Box	Pallet	Kg	A mm	B mm	C mm
TECH75 X	624,76	622058	1	8	15,4	21	983 362 230
TECH100 X	725,32	634259	1	8	17,9	24,5	1.223 362 230
TECH125 X	898,03	622065	1	6	21	29,2	1.473 362 230

Capacidad de corte por baldosa:

REF.	mm	mm	mm
TECH75	760 mm	520 x 520 mm	20 mm
TECH100	1.000 mm	700 x 700 mm	20 mm
TECH125	1.000 mm	700 x 700 mm	20 mm

TECH75 incluye rodel XL 8 mm. TECH100 incluye rodel XL 10 mm. TECH125 incluye rodel XL 10 mm/XL 18 mm.

REPUESTO MALETA CON RUEDAS Y COMPARTIMIENTOS TECH

REF.	€	Box	Pallet	Kg	A mm	B mm	C mm
TECH75CASE	231,47	641172	1	8	5	6	983 362 230
TECH100CASE	245,33	641202	1	8	5,6	6,9	1229 362 230
TECH125CASE	288,39	641226	1	8	6,4	7,9	1473 362 230

CORTADORA PRO

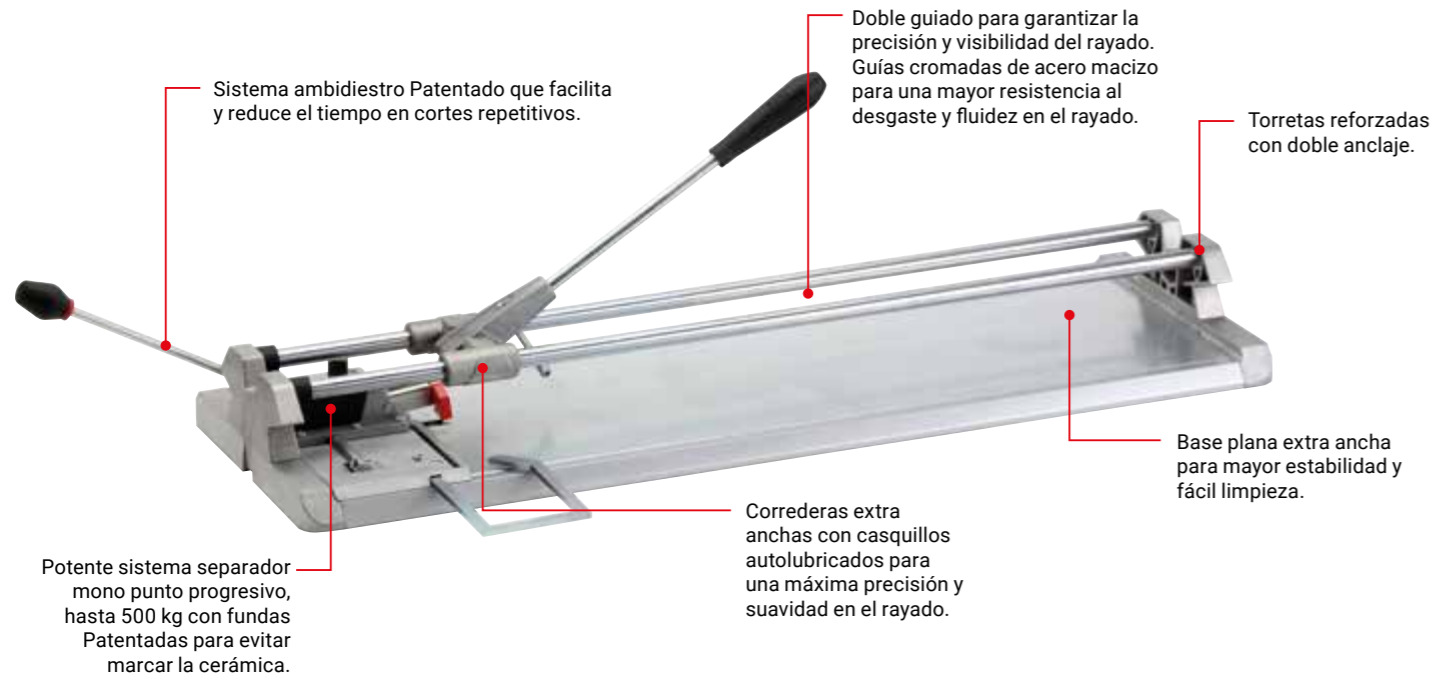

► CORTADORA DE CERÁMICA PRO 72

REF.	€	Box	Pallet	Kg	Kg	A mm	B mm	C mm
PRO 72	X 367,21	622041	1	11	11,9	15,8	915	330 110

Capacidad de corte por baldosa:

REF.	A mm	B mm	C mm
PRO72	72 cm	50 x 50 cm	15 mm

Incluye rodel 6 mm y 10 mm.



► REPUESTO MALETA DE PLÁSTICO PRO

REF.	€	Box	Pallet	Kg	Kg	A mm	B mm	C mm
PROPCASE	118,60	636215	1	18	4,8	6,4	960	460 135

Compatible PRO 55-PRO 72.

CORTADORA FIT



NEW

► CORTADORA CERÁMICA FIT

REF.	€	Box	Pallet	Kg	Kg	A mm	B mm	C mm
FIT80	- 223,28	686258	1	32	9	9,3	1.040	250 120
FIT100	- 279,38	686272	1	32	11	11,5	1.240	250 120

Capacidad de corte por baldosa:

REF.	A mm	B mm	C mm
FIT80	850 mm	600 x 600 mm	15 mm
FIT100	1.050 mm	740 x 740 mm	15mm

Incluye Rodel XL 8 mm y tope-esquadra para facilitar el corte.



NEW

► CORTADORA CERÁMICA FIT CON BOLSA

REF.	€	Box	Pallet	Kg	Kg	A mm	B mm	C mm
FIT80B	X 243,62	699043	2	32	9	9,3	1.040	250 120
FIT100B	X 300,29	699067	1	32	11	11,5	1.240	250 120

Capacidad de corte por baldosa:

REF.	A mm	B mm	C mm
FIT80B	850 mm	600 x 600 mm	15 mm
FIT100B	1.050 mm	740 x 740 mm	15mm

Incluye Rodel XL 8 mm y tope-esquadra para facilitar el corte.



NEW

► BOLSA CORTADORA FIT

REF.	€	Box	Pallet	Kg	Kg	A mm	B mm	C mm
BAGFIT80	21,57	699081	10	-	0,665	0,7	500	300 50
BAGFIT100	32,41	699111	10	-	0,725	0,75	500	300 70

BAGFIT80 compatible con FIT80. BAGFIT100 compatible con FIT100.

CORTADORA POP

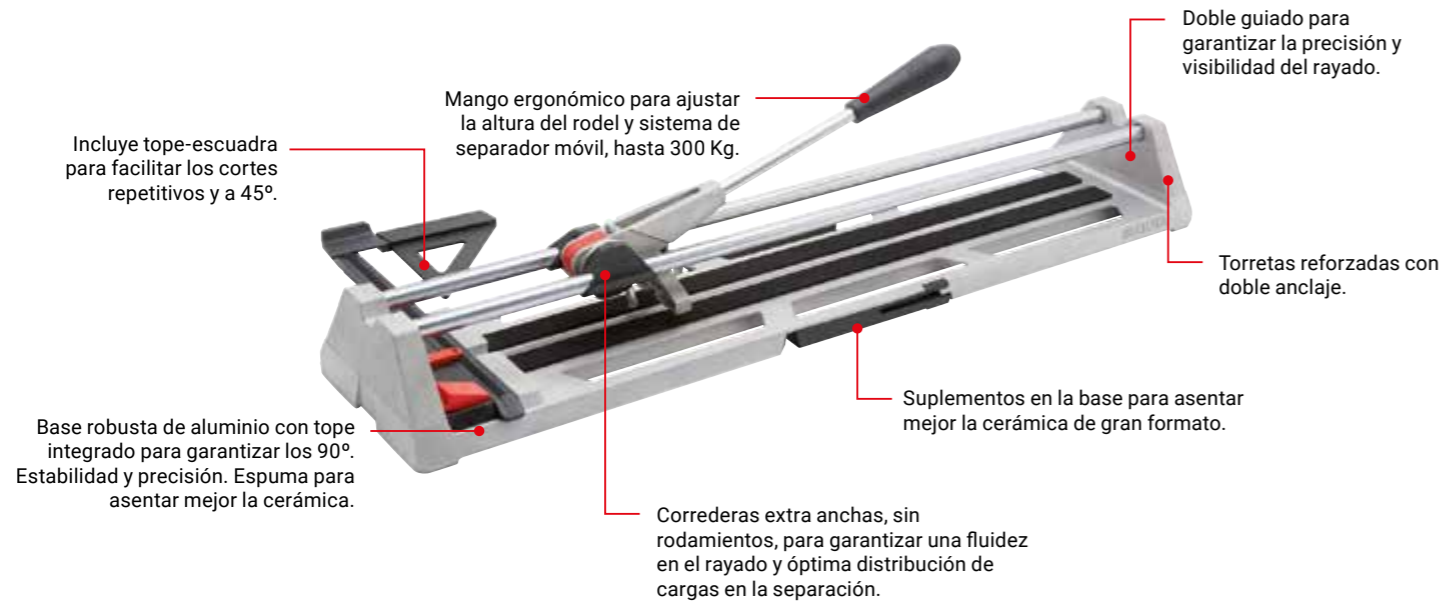

▶ CORTADORA DE CERÁMICA POP

▶ CORTADORA DE CERÁMICA POP-R

REF.	€	Box	Pallet	Kg	Kg	A mm	B mm	C mm	
POP50-B	76,45	621969	1	48	4,1	4,4	700	180	105
POP50-C	87,73	621976	1	31	4,1	5,7	700	180	105
POP60-B	101,22	622355	1	48	4,5	4,8	800	180	105
POP60-C	114,73	621990	1	31	4,5	6,7	800	180	105

REF.	€	Box	Pallet	Kg	Kg	A mm	B mm	C mm	
POP50-R-B	90,37	621983	1	48	4,2	4,5	700	180	105
POP50-R-C	104,26	622003	1	31	4,2	5,8	700	180	105
POP60-R-B	118,16	622010	1	48	4,6	4,9	800	180	105
POP60-R-C	128,22	622027	1	31	4,6	6,8	800	180	105

REF.	€	Box	Pallet	Kg	Kg	A mm	B mm	C mm
POP50-B	530 mm	380 x 380 mm	12 mm					
POP50-C	530 mm	380 x 380 mm	12 mm					
POP60-B	630 mm	450 x 450 mm	12 mm					
POP 0-C	630 mm	450 x 450 mm	12 mm					

REF.	€	Box	Pallet	Kg	Kg	A mm	B mm	C mm
POP50-R-B	530 mm	380 x 380 mm	12 mm					
POP50-R-C	530 mm	380 x 380 mm	12 mm					
POP60-R-B	630 mm	450 x 450 mm	12 mm					
POP60-R-C	630 mm	450 x 450 mm	12 mm					

Torretas polímero plástico. Incluye rodel 6 mm. Incluye maleta rígida para POP 50-C y POP 60-C.

Torretas aluminio. Incluye rodel 6mm y conjunto Regla-Escuadra. Incluye maleta rígida para POP 50-R-C y POP 60-R-C.



▶ REPUESTO MALETA DE PLÁSTICO POP 50 Y POP 60

REF.	€	Box	Pallet	Kg	Kg	A mm	B mm	C mm	
POP60PCASE	48,02	636031	1	24	1,9	9,1	837	248	122

CORTADORA PASS

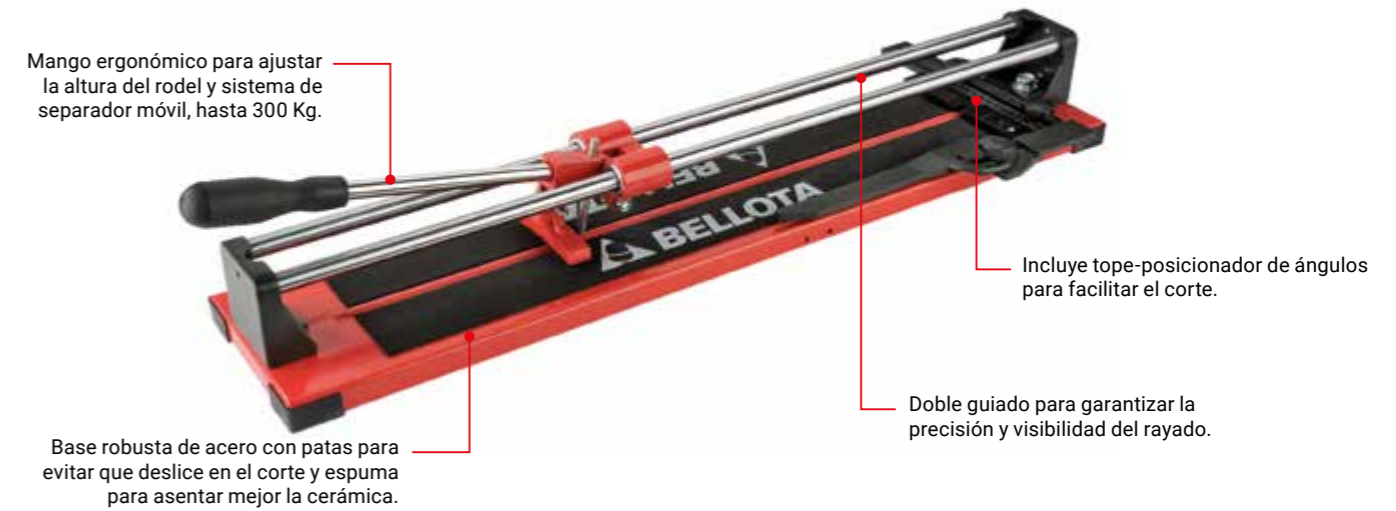

▶ CORTADORA CERÁMICA PASS 60

REF.	€	Box	Pallet	Kg	Kg	A mm	B mm	C mm	
PASS60	89,05	688801	1	50	9	9,3	1.040	250	150

REF.	€	Box	Pallet	Kg	Kg	A mm	B mm	C mm
PASS60	610 mm	420 x 420 mm	12 mm					

Incluye Rodel 6 mm y tope-posicionador de ángulos para facilitar el corte.

RODELES

Precisión del corte, rulina de carduro de tungsteno de alta densidad, afilada, para una mayor vida útil.



Robustos, hechos de una sola pieza con Acero Especial Bellota. Versión XL para TECH y FIT.

Alto rendimiento, +25% metros rayados en versión estándar y +45% metros rayados en versión Titanio.

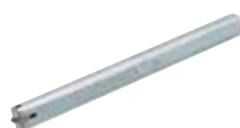

▶ RODEL 6

REF.	€	8 41 4299	Box	g	A mm	B mm
RODEL6	8,79	659276	10	50	85	8

Para uso en revestimientos de cerámica. Para PASS, POP y PRO.

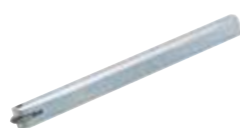

▶ RODEL 8

REF.	€	8 41 4299	Box	g	A mm	B mm
RODEL8	10,04	659290	10	55	85	8

Para uso en gres porcelánico y cerámica. Para PASS, POP y PRO.

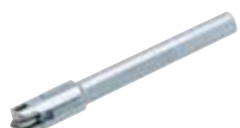

▶ RODEL 10

REF.	€	8 41 4299	Box	g	A mm	B mm
RODEL10	11,31	659320	10	60	87	9

Para uso en gres y gres porcelánico. Para PASS, POP y PRO.



▶ RODEL 18

REF.	€	8 41 4299	Box	g	A mm	B mm
RODEL18	22,15	659504	10	70	90	10

Para uso en pavimentos rústicos y revestimientos o pavimentos de corte difícil. Para PASS, POP y PRO.



▶ RODEL TITANIUM 8T

REF.	€	8 41 4299	Box	g	A mm	B mm
RODEL8T	12,98	659405	10	55	85	8

Para uso en gres porcelánico y cerámica. +20% vida útil. Para PASS, POP y PRO.



▶ RODEL TITANIUM 10T

REF.	€	8 41 4299	Box	g	A mm	B mm
RODEL10T	14,28	659467	10	60	87	9

Para uso en gres y gres porcelánico. +20% vida útil. Para PASS, POP y PRO.



▶ RODEL TITANIUM 18T

REF.	€	8 41 4299	Box	g	A mm	B mm
RODEL18T	24,76	659610	10	70	90	10

Para uso en pavimentos rústicos y revestimientos o pavimentos de corte difícil. +20% vida útil. Para PASS, POP y PRO.



▶ RODEL XL 8

REF.	€	8 41 4299	Box	g	A mm	B mm
RODELXL8	13,62	659597	10	40	103	8

Para uso en gres porcelánico y cerámica. Para TECH y FIT.



▶ RODEL XL 10

REF.	€	8 41 4299	Box	g	A mm	B mm
RODELXL10	14,94	659696	10	45	103	10

Para uso en gres y gres porcelánico. Para TECH y FIT.



▶ RODEL XL 18

REF.	€	8 41 4299	Box	g	A mm	B mm
RODELXL18	25,48	659375	10	55	103	11

Para uso en pavimentos rústicos y revestimientos o pavimentos de corte difícil. Para TECH y FIT.

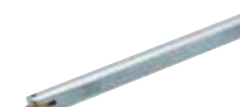

▶ RODEL XL TITANIUM 8T

REF.	€	8 41 4299	Box	g	A mm	B mm
RODELXL8T	16,31	659658	10	45	103	8

Para uso en gres porcelánico y cerámica. +20% vida útil. Para TECH y FIT.

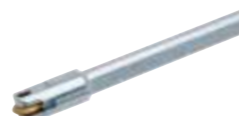

▶ RODEL XL TITANIUM 10T

REF.	€	8 41 4299	Box	g	A mm	B mm
RODELXL10T	17,62	659726	10	55	103	10

Para uso en gres y gres porcelánico. +20% vida útil. Para TECH y FIT.



▶ RODEL XL TITANIUM 18T

REF.	€	8 41 4299	Box	g	A mm	B mm
RODELXL18T	28,10	659757	10	55	103	11

Para uso en pavimentos rústicos y revestimientos o pavimentos de corte difícil. +20% vida útil.



NEW

▶ RULINA 22 MM

REF.	€	8 41 4299	Box	g	A mm	B mm
LEANRUL22	9,95	700329	1	48	22	22

Para LEAN.

REPUESTOS CORTADORAS DE CERÁMICA LEAN

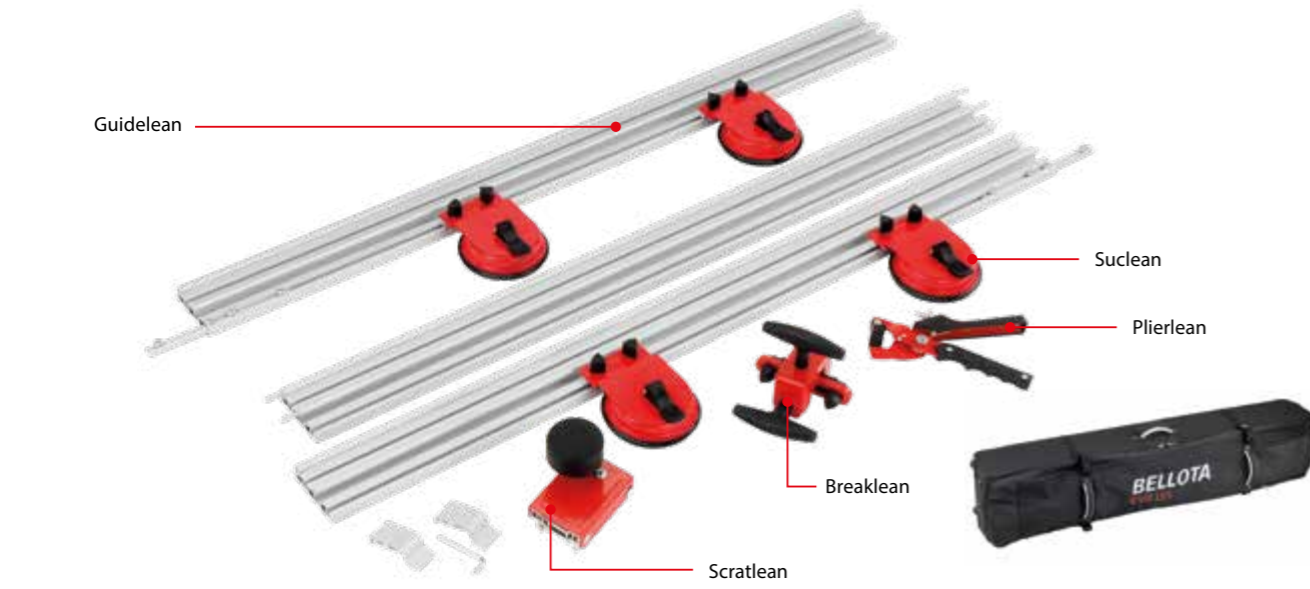

▶ SEPARADOR LEAN

REF.	€			Box	Kg	Kg	A mm	B mm	C mm
BREAKLEAN	31,95	LEAN	700299	1	0,63	1,068	110	125	135

▶ GUÍA LEAN

REF.	€			Box	Kg	Kg	A mm	B mm	C mm
GUIDELEAN	32,95	LEAN	700282	1	1,58	0,423	20	90	1.118

▶ ALICATE SEPARADOR LEAN

REF.	€			Box	Kg	Kg	A mm	B mm	C mm
PLIERLEAN	9,45	LEAN	700442	1	0,355	0,73	290	170	50

▶ CARRO RAYADOR LEAN

REF.	€			Box	Kg	Kg	A mm	B mm	C mm
SCRATLEAN	119,95	LEAN	700305	1	0,53	0,341	100	83	90

▶ VENTOSA LEAN

REF.	€			Box	Kg	Kg	A mm	B mm	C mm
SUCLEAN	15,95	LEAN	427738	1	0,57	0,305	50	120	145

REPUESTOS CORTADORAS DE CERÁMICA TECH

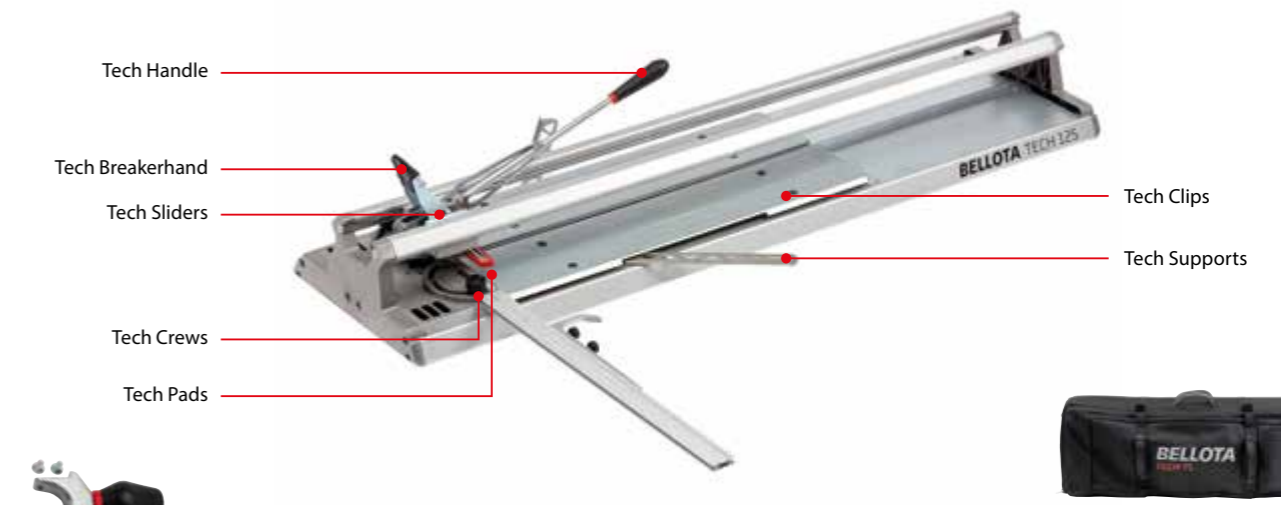

▶ MANGO PORTAHERRAMIENTAS TECH

REF.	€			Box	Pallet	Kg	Kg	A mm	B mm	C mm
TECH BREAKERHAND	11,90	TECH	646665	10	1.000	0,071	0,781	100	50	35

▶ CLIPS Y MUELLES PARA BASES FLOTANTES TECH

REF.	€			Box	Pallet	Kg	Kg	A mm	B mm	C mm
TECHCLIPS	5,59	TECH	646702	10	1.000	0,065	0,715	140	80	40

▶ MANGO PORTAHERRAMIENTAS TECH

REF.	€			Box	Pallet	Kg	Kg	A mm	B mm	C mm
TECHHANDLE	11,63	TECH	646740	20	1.000	0,42	8,82	460	35	35

▶ FUNDAS SEPARADOR TECH

REF.	€			Box	Pallet	Kg	Kg	A mm	B mm	C mm
TECHPADS	8,95	TECH	645743	30	12.000	0,016	0,496	110	60	30

▶ REGLA ESCUADRA TECH

REF.	€			Box	Pallet	Kg	Kg	A mm	B mm	C mm
TECHRULE	40,80	TECH	646788	1	1.000	0,68	1,36	900	130	25

▶ TORNILLO TOPE REGLA TECH

REF.	€			Box	Pallet	Kg	Kg	A mm	B mm	C mm
TECHSCREWS	5,41	TECH	646825	20	1.000	0,52	10,92	50	70	70

▶ CORREDERAS TECH

REF.	€			Box	Pallet	Kg	Kg	A mm	B mm	C mm
TECHSLIDERS	186,08	TECH	645729	1	500	0,365	0,73	130	90	55

▶ SOPORTE TECH

REF.	€			Box	Pallet	Kg	Kg	A mm	B mm	C mm
TECHSUPPORTS	14,06	TECH	646863	1	6.000	0,1	0,2	320	20	40

REPUESTOS CORTADORAS DE CERÁMICA PRO

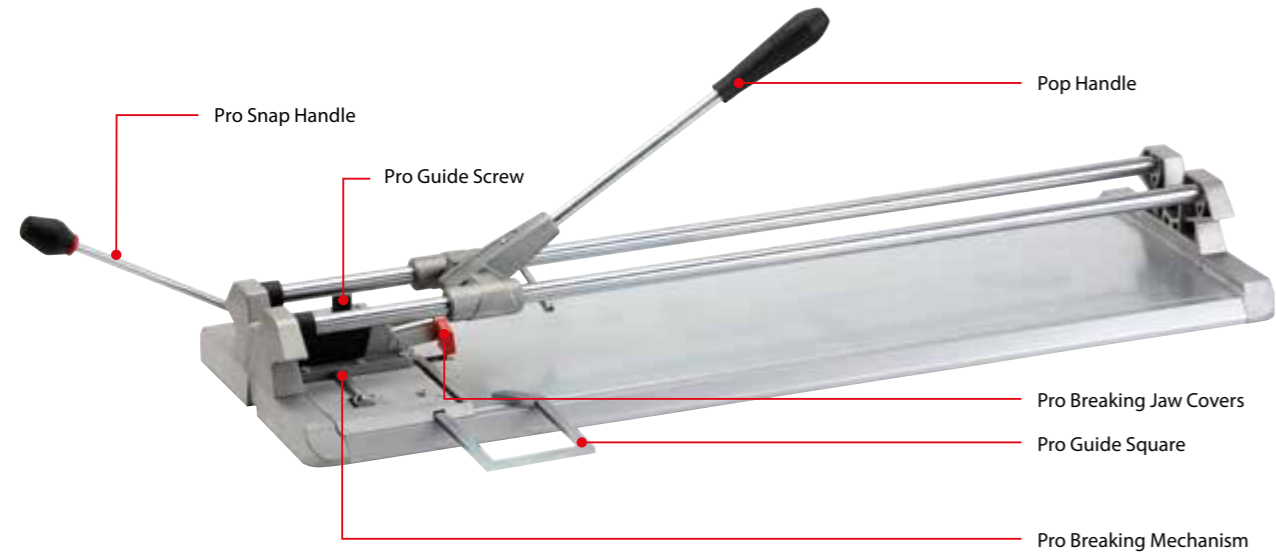

MANGO PORTAHERRAMIENTAS POP/PRO

REF.	€			Box	Pallet	Kg	Kg	A mm	B mm	C mm
POPHANDLE	8,82	PRO55/PRO72	636093	20	2.000	0,33	6,7	345	32	32



MANGO SUFRIDERA PRO

REF.	€			Box	Pallet	Kg	Kg	A mm	B mm	C mm
PROSNAPHANDLE	8,82	PRO55/PRO72	636277	20	2.000	0,27	5,5	275	35	35

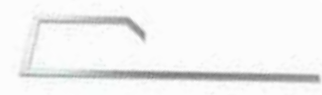

GUÍA ESCUADRA PRO

REF.	€			Box	Pallet	Kg	Kg	A mm	B mm	C mm
PROGUIDESQU	13,39	PRO55/PRO72	636314	30	3.000	0,3	9,2	385	97	6



TORNILLO TOPE REGLA PRO

REF.	€			Box	Pallet	Kg	Kg	A mm	B mm	C mm
PROGUIDESCR	5,90	PRO55/PRO72	636352	20	10.000	0,03	0,7	30	20	20



FUNDAS SEPARADOR PRO

REF.	€			Box	Pallet	Kg	Kg	A mm	B mm	C mm
PROJAWCOVERS	3,34	PRO55/PRO72	636390	20	10.000	0,02	0,5	25	28	7



SISTEMA SEPARADOR MONOPUNTO PRO

REF.	€			Box	Pallet	Kg	Kg	A mm	B mm	C mm
PROBREAKMECH	148,12	PRO55/PRO72	636437	1	100	1,15	1,2	260	150	80

REPUESTOS CORTADORAS DE CERÁMICA FIT



MANGO PORTAHERRAMIENTAS FIT

REF.	€			Box	Kg	Kg	A mm	B mm	C mm
FITHANDLE	8,07	FIT	689365	1	0,485	0,735	375	30	30



PISADOR FIT + TORNILLO TUERCA

REF.	€			Box	Kg	Kg	A mm	B mm	C mm
FITPITCHER	3,09	FIT	689440	1	0,048	0,298	130	15	40



CONJUNTO KIT R FIT

REF.	€			Box	Kg	Kg	A mm	B mm	C mm
FITRKIT	7,83	FIT	691528	1	0,166	0,416	400	150	15



SOPORTE FIT

REF.	€			Box	Kg	Kg	A mm	B mm	C mm
FITSUPPORTS	6,88	FIT	689372	1	0,48	0,73	340	100	35



BASE Y SOPORTE FIT

REF.	€			Box	Kg	Kg	A mm	B mm	C mm
FITFOAM	13,95	FIT	707045	1	0,06	0,1	1060	80	20

REPUESTOS CORTADORAS DE CERÁMICA POP

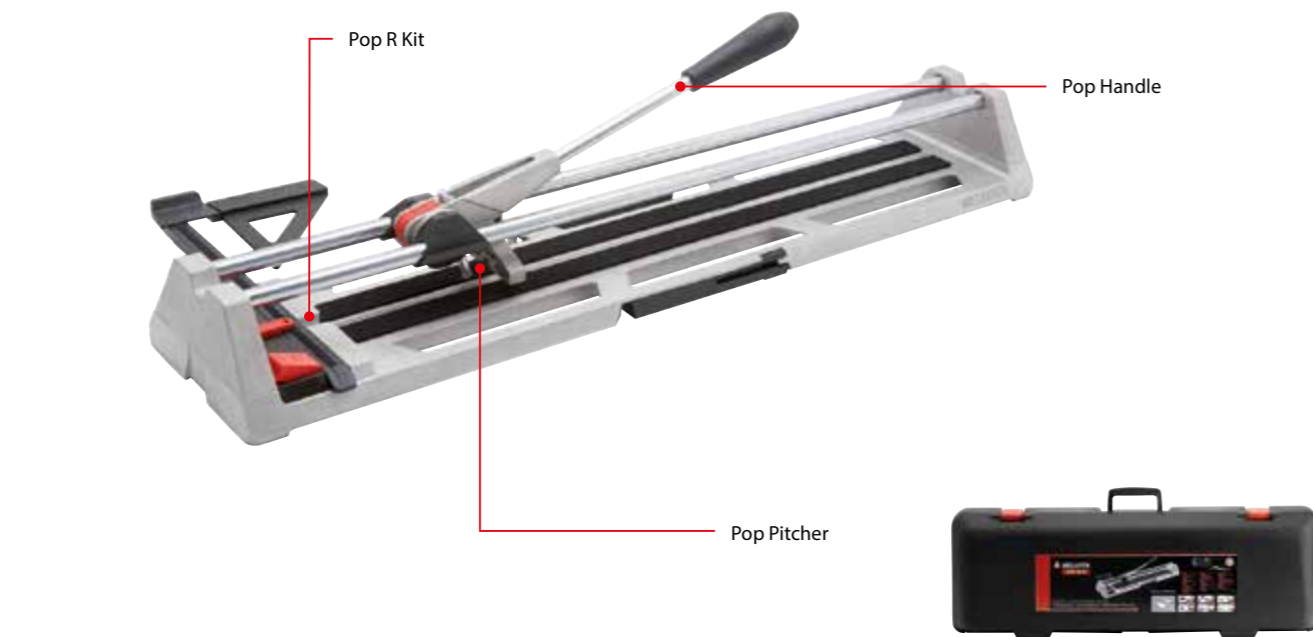

► MANGO PORTAHERRAMIENTAS POP/PRO

REF.	€	POP	8 41 4299	Box	Pallet	Kg	Kg	A mm	B mm	C mm
POPHANDLE	8,82	POP	636093	20	2.000	0,33	6,7	345	32	32



► PISADOR POP + TORNILLO TUERCA

REF.	€	POP	8 41 4299	Box	Pallet	Kg	Kg	A mm	B mm	C mm
POPPITCHER	6,46	POP	636130	10	10.000	0,05	0,6	70	15	50

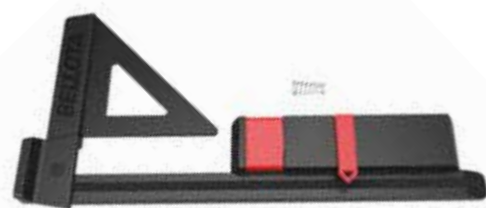

► CONJUNTO KIT R POP

REF.	€	POP	8 41 4299	Box	Pallet	Kg	Kg	A mm	B mm	C mm
POPRKIT	9,13	POP	636178	10	2.000	0,3	3,2	320	160	40

REPUESTOS CORTADORAS DE CERÁMICA PASS



► RECAMBIO MANGO PORTAHERRAMIENTAS PASS

REF.	€	PASS	8 41 4299	Box	Kg	Kg	A mm	B mm	C mm
PASSHANDLE	6,88	PASS	691559	1	0,435	0,685	325	30	30



► RECAMBIO PISADOR PASS + TORNILLO TUERCA

REF.	€	PASS	8 41 4299	Box	Kg	Kg	A mm	B mm	C mm
PASSPITCHER	6,88	PASS	691535	1	0,05	0,3	90	20	45



► BASE FOAM PASS

REF.	€	PASS	8 41 4299	Box	Kg	Kg	A mm	B mm	C mm
PASSFOAM	5,95	PASS	707069	1	0,02	0,06	600	60	6



► RECAMBIO CONJUNTO KIT R PASS

REF.	€	PASS	8 41 4299	Box	Kg	Kg	A mm	B mm	C mm
PASSRKIT	5,46	PASS	691542	1	0,24	0,49	280	130	30

SISTEMAS DE NIVELACIÓN

SISTEMA PUSH & LEVEL



▶ CALZO PUSH

REF.	€	8 41 4299	A mm	Uni. Box	Uni. Pack	g Box
LSS005	22,52	672954	0,5	200	2.000	910
LSS010	22,52	672992	1	200	2.000	890
LSS020	22,52	673036	2	200	2.000	905
LSS030	22,52	673074	3	200	2.000	820



▶ CALZO DE 1 MM PARA CERÁMICA DE 20 MM

REF.	€	8 41 4299	A mm	Uni. Box	Uni. Pack	g Box
LSS010S	26,58	673111	3	200	2.000	980
LSS030S	26,58	706550	3	200	2.000	X
LSS040S	26,58	706239	3	200	2.000	X
LSS050S	26,58	706253	3	200	2.000	X

Para baldosas hasta 20 mm de espesor.



▶ CALZO PUSH EN CRUZ

REF.	€	8 41 4299	A mm	Uni. Box	Uni. Pack	g Box
LSS010CROSS	22,52	673142	1	200	2.000	970
LSS020CROSS	22,52	650877	2	200	2.000	970
LSS030CROSS	22,52	682090	3	200	2.000	970



▶ CALZO PUSH EN T

REF.	€	8 41 4299	A mm	Uni. Box	Uni. Pack	g Box
LSS010T	22,52	673173	1	200	2.000	930
LSS020T	22,52	682175	2	200	2.000	930
LSS030T	22,52	682250	3	200	2.000	930



▶ BASE

REF.	€	8 41 4299	A mm	Uni. Box	Uni. Pack	g Box
LSPLATE	10,12	673586	-	100	-	650

Para baldosas finas de hasta 3 mm.



▶ PUSH

REF.	€	8 41 4299	A mm	Uni. Box	Uni. Pack	g Box
LSSCREW	63,08	673210	-	100	500	2.355



▶ KIT PUSH & LEVEL

REF.	€	8 41 4299	Uni. Push	Uni. Calzo	A mm	B mm	C mm	g
LSSKIT010	46,45	672916	50	100	280	280	200	1.950
LSSKIT020	46,45	672930	50	100	280	280	200	1.930
LSSKIT030	46,45	686982	50	100	280	280	200	1.900

SISTEMA CON CUÑA



▶ CUÑA

REF.	€	8 41 4299	A mm	Uni. Box	Uni. Pack	g Box
LSWEDGE	23,13	673517	-	200	2.000	1.860



▶ ALICATE METÁLICO

REF.	€	8 41 4299	A mm	Uni. Box	Uni. Pack	g Box
LSPLIER	22,16	673296	-	1	40	355



▶ CALZO CUÑA

REF.	€	8 41 4299	A mm	Uni. Box	Uni. Pack	g Box
LSW005	22,16	673319	0,5	250	2.500	890
LSW010	22,16	673357	1	250	2.500	950
LSW015	22,16	673371	1,5	250	2.500	990
LSW0152000	177,20	700268	1,5	2.000	-	9.000
LSW020	22,15	673418	2	250	2.500	980
LSW0202000	177,20	675436	2	2.000	-	7.840
LSW030	23,13	673449	3	250	2.500	1.040
LSW0302000	184,98	675474	3	2.000	-	8.320



▶ CALZO CUÑA 1 MM

REF.	€	8 41 4299	A mm	Uni. Box	Uni. Pack	g Box
LSW010S	25,25	673470	1	250	2.500	1.100

Para baldosas hasta 20 mm de espesor.



▶ BASE

REF.	€	8 41 4299	A mm	Uni. Box	Uni. Pack	g Box
LSPLATE	10,12	673586	-	100	-	650

Para baldosas finas de hasta 3 mm.



▶ KIT CUÑA

REF.	€	8 41 4299	Uni. Push	Uni. Calzo	A mm	B mm	C mm	g
LSWKIT010	45,38	673258	100	100	280	280	200	2.025
LSWKIT020	45,38	673272	100	100	280	280	200	2.030
LSWKIT030	45,38	686999	100	100	280	280	200	2.160

CRUCETAS

- Fabricadas con material plástico puros de alta calidad, sin impurezas. Calidad homogénea, sin rebabas.
- Escuadradas perfectamente a 90°: máxima precisión asegurando un excelente acabado de las juntas.
- Estructura reforzada: máxima resistencia y robustez.
- Gran rigidez, tanto horizontal como vertical. No se deforman.

Usos:

- Para la perfecta formación de las juntas en la colocación de piezas cerámicas, tanto en revestimiento como en pavimentos.



▶ CRUCETA 1 MM

REF.	€	8 41 4299	A mm	Uni. Box	Uni. Pack	g Box
SPC010	1,78	672466	1	200	10.000	65
SPC0101000	8,61	695434	1	1.000	1.000	900



▶ CRUCETA 1,5 MM

REF.	€	8 41 4299	A mm	Uni. Box	Uni. Pack	g Box
SPC015	1,78	686319	1,5	200	10.000	70
SPC0151000	8,61	695458	1,5	1.000	1.000	950



▶ CRUCETA 2 MM

REF.	€	8 41 4299	A mm	Uni. Box	Uni. Pack	g Box
SPC020	1,78	672510	2	200	10.000	95
SPC0201000	8,24	695472	3	1.000	1.000	1.000

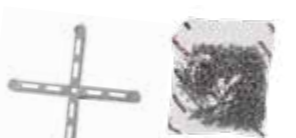

▶ CRUCETA LARGA 3 MM

REF.	€	8 41 4299	A mm	Uni. Box	Uni. Pack	g Box
SPC030	2,51	672558	3	200	10.000	150
SPC030500	4,83	700893	3	500	500	950



▶ CRUCETA 5 MM

REF.	€	8 41 4299	A mm	Uni. Box	Uni. Pack	g Box
SPC050	2,73	672596	5	200	10.000	235



▶ CRUCETA 7 MM

REF.	€	8 41 4299	A mm	Uni. Box	Uni. Pack	g Box
SPC070	3,05	672633	7	200	10.000	340



▶ CRUCETA 10 MM

REF.	€	8 41 4299	A mm	Uni. Box	Uni. Pack	g Box
SPC100	4,43	672671	10	200	10.000	55



▶ CRUCETA T 1 MM

REF.	€	8 41 4299	A mm	Uni. Box	Uni. Pack	g Box
SPC010T	1,85	672718	1	200	10.000	45



▶ CRUCETA T 2 MM

REF.	€	8 41 4299	A mm	Uni. Box	Uni. Pack	g Box
SPC020T	1,85	672756	2	200	10.000	70



▶ CRUCETA T 3 MM

REF.	€	8 41 4299	A mm	Uni. Box	Uni. Pack	g Box
SPC030T	2,63	672794	3	200	10.000	90

CUÑAS



▶ CUÑA DE 6 MM

REF.	€	8 41 4299	A mm	Uni. Box	Uni. Pack	g Box
SPCWEDGE	2,40	672879	6	200	10.000	135

ACCESORIOS CONSTRUCCIÓN

CUBOS DE ALICATADO

- Cubeta de plástico de alta resistencia. Capacidad máxima 20 litros.
- Con 3 rodillos escurridores y rejilla en la base: alta capacidad de escurrido.
- Base con pendiente para el decantado de los residuos generados por la limpieza.
- Facilidad de uso y transporte. Incorpora ruedas y asa.

Usos:

- Para trabajos de limpieza en alcatado.



▶ CUBO PROFESIONAL ALICATADO 5800

REF.	€	8 41 4299	g	A mm	B mm	C mm
5800-3	41,04	631081	1	1.800	560	290
5800-3 BP	36,94	631104	8	1.800	560	290

BP se sirve en caja cartón Box-Palet expositora.



▶ KIT CUBO ALICATADO

REF.	€	8 41 4299	g	A mm	B mm	C mm
58003KIT	64,78	623215	1	2.400	560	290

Incluye: Ref 5800, Ref 5898B, Ref 5888 y Ref CS121875.

REPUESTOS



▶ KIT DE RUEDAS Y PATAS PARA CUBO ALICATADO

REF.	€	8 41 4299	g
58003RW	4,12	656039	1



▶ SET 3 RODILLOS PARA CUBO ALICATADO

REF.	€	8 41 4299	g
58003RRD	9,39	656046	1

CANANA



▶ CANANA ENCOFRADOR 51308

REF.	€	8 41 4299	g	A mm	B mm
51308	39,04	162271	2	680	250

Fabricada en cuero remachado. Gran duración y resistencia. Cuatro bolsillos y alojamiento para martillos.



▶ CANANA INSTALADOR DE PLACA 51320

REF.	€	8 41 4299	g	A mm	B mm
51320	45,90	561678	3	600	300

Fabricado en cuero de alta calidad y con remachado de alta resistencia. Cinturón de nylon con agujeros reforzados y hebilla metálica. 5 bolsillos para alojar diferentes tipos de tornillo y remaches. Alojamiento especial reforzado para tijera.

GAVETILLA

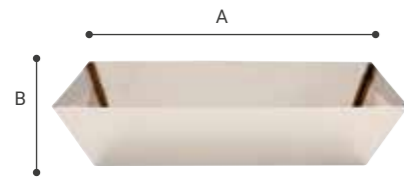

▶ GAVETILLA 50271

REF.	€	8 41 4299	L	g	A mm	B mm	C mm
50271	24,42	564600	2	560	355	90	

Acero Inoxidable de alta resistencia. Unión de las juntas mediante cordón de soldadura. Acabado pulido.

CAPAZOS

- Fabricados con polietileno 100% reciclado y de gran calidad. Capazos duraderos, estables, de fácil limpieza y con una alta resistencia térmica y química.
- Resistirán todos los impactos: Gran flexibilidad y ligereza que facilita el transporte de materiales y el apilado. Además, el interior y las asas están reforzadas para evitar roturas.
- Con certificado alimentario para garantizar el transporte de frutas y verduras.

Usos:

- Para el transporte de escombros, agua y áridos en sectores agrícolas y construcción.
- Con certificado alimentario: fruta y verdura.



▶ CAPAZO NEGRO DE PLÁSTICO CON ASA DE METAL 26L

REF.	€	8 41 4299	L	g	A mm	B mm	C mm
BKT26BM	4,09	676419	12	26	658	390	360



▶ CAPAZO NEGRO DE PLÁSTICO 26L

REF.	€	8 41 4299	L	g	A mm	B mm	C mm
BKT26BP	3,83	676495	12	26	540	340	400



▶ CAPAZO NEGRO DE PLÁSTICO 30L

REF.	€	8 41 4299	L	g	A mm	B mm	C mm
BKT30BP	4,20	676570	12	30	630	420	475



▶ CAPAZO NEGRO DE PLÁSTICO

REF.	€	8 41 4299	L	g	A mm	B mm	C mm
BKT42BP	4,72	676730	12	42	980	380	450
BKT65BP	8,17	676815	12	65	1.520	400	615



▶ CAPAZO ROJO DE PLÁSTICO 42L

REF.	€	8 41 4299	L	g	A mm	B mm	C mm
BKT42RP	5,34	676655	12	42	980	380	450



▶ CAPAZO BLANCO PARA USO ALIMENTARIO

REF.	€	8 41 4299	L	g	A mm	B mm	C mm
BKT42WP	8,66	676891	12	42	890	370	450
BKT65WP	12,52	677096	6	65	1.410	400	615



▶ CAPAZO AZUL PARA USO ALIMENTARIO

REF.	€	8 41 4299	L	g	A mm	B mm	C mm
BKT42BLP	8,66	676969	12	42	890	380	450
BKT65BLP	12,52	677010	6	65	1.420	400	615



▶ CALDERETA CON ASA DE METAL 10L

REF.	€	8 41 4299	L	g	A mm	B mm	C mm
BKW10BM	5,65	678376	10	10	725	320	325



▶ CALDERETA 13L

REF.	€	8 41 4299	L	g	A mm	B mm	C mm
BKW13BLM	2,48	680973	24	13	380	300	255

NEW



▶ CALDERETA 16L

REF.	€	8 41 4299	L	g	A mm	B mm	C mm
BKW16BLM	3,49	679069	12	16	630	320	350

NEW

ESPONJAS

- Fabricadas en materiales de alta calidad:
 - Máxima capacidad de absorción de agua.
 - Alta capacidad de lavado y arrastre de la suciedad.
 - Muy resistentes y duraderas.
- La gama EXTRA ABSORBENTE de cortes longitudinales permite una mayor absorción y arrastre de la suciedad.

Usos:

- Para trabajos de limpieza. Uso profesional.
 - España simple: capacidad de absorción y resistencia media.
 - España mixta: capacidad de absorción media y resistencia alta.
 - España Cloud: capacidad de absorción alta y resistencia alta. Humedad duradera, mayor facilidad de trabajo.

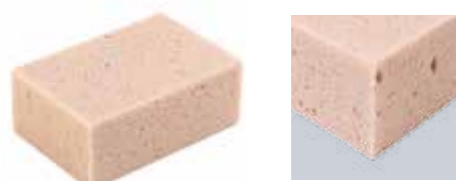

▶ ESPONJA SIMPLE CS12187S

REF.	€	8 41 4299	g	A mm	B mm	C mm	
CS12187S	1,81	632095	25	40	120	180	70

Capacidad de absorción y resistencia media.

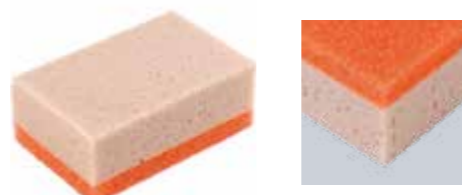

▶ ESPONJA MIXTA CS12187MX

REF.	€	8 41 4299	g	A mm	B mm	C mm	
CS12187MX	2,98	632132	25	40	120	180	70

Capacidad de absorción media y resistencia alta. Capa abrasiva de poliéster para mejor limpieza.

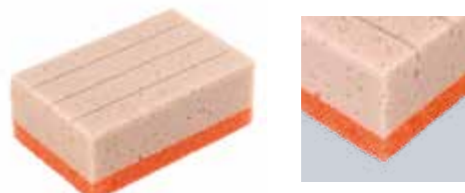

▶ ESPONJA MIXTA EXTRA ABSORBENTE CS12187MXE

REF.	€	8 41 4299	g	A mm	B mm	C mm	
CS12187MXE	4,00	632156	25	40	120	180	70

Capacidad de absorción media y resistencia alta. Capa abrasiva de poliéster para mejor limpieza. Cortes longitudinales para una mayor absorción y arrastre de la suciedad. * DISPONIBILIDAD HASTA FIN DE EXISTENCIAS.



▶ ESPONJA CLOUD CSW12187

REF.	€	8 41 4299	g	A mm	B mm	C mm	
CSW12187	3,09	632170	25	40	120	180	70

Capacidad de absorción y resistencia alta. Humedad duradera, mayor facilidad de trabajo.

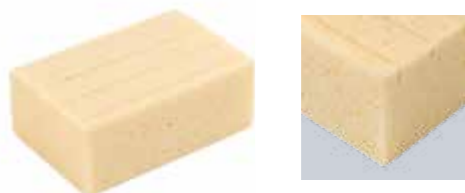

▶ ESPONJA CLOUD EXTRA ABSORBENTE CSW12187E

REF.	€	8 41 4299	g	A mm	B mm	C mm	
CSW12187E	3,73	632194	25	40	120	180	70

Capacidad de absorción y resistencia alta. Humedad duradera, mayor facilidad de trabajo. Cortes longitudinales para una mayor absorción y arrastre de la suciedad. * DISPONIBILIDAD HASTA FIN DE EXISTENCIAS.

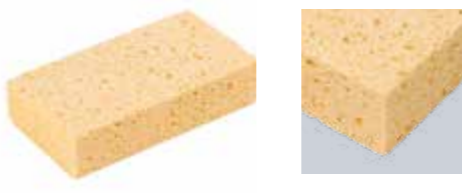

▶ ESPONJA CELULOSA CS10174C

REF.	€	8 41 4299	g	A mm	B mm	C mm	
CS10174C	6,46	639469	25	40	120	180	70

Capacidad de absorción y resistencia muy alta.

VENTOSAS



▶ VENTOSA BOMBA VACÍO SUCR80RBP

REF.	€	8 41 4299	g	A mm	B mm	
SUCR100RBP	79,43	687026	1	1.416	295	240

NEW



▶ VENTOSA CUERPO PLÁSTICO SIMPLE SUCP40SP

REF.	€	8 41 4299	g	A mm	B mm		
SUCP40SP	12,95	704945	12	1	252	120	145

NEW



▶ VENTOSA CUERPO PLÁSTICO DOBLE SUCP70SP

REF.	€	8 41 4299	g	A mm	B mm		
SUCP70SP	24,95	704969	12	2	470	320	120

NEW



▶ VENTOSA CUERPO ALUMINIO SIMPLE SUCA40SP

REF.	€	8 41 4299	g	A mm	B mm		
SUCA40SP	15,95	699425	12	1	420	120	120

NEW

BELLOTA^{PRO}



▶ VENTOSA CUERPO ALUMINIO DOBLE SUCA70SP

REF.	€	8 41 4299	g	A mm	B mm		
SUCA70SP	32,95	699449	12	2	791	320	120

NEW

BELLOTA^{PRO}



▶ VENTOSA CUERPO ALUMINIO TRIPLE SUCA100SP

REF.	€	8 41 4299	g	A mm	B mm		
SUCA100SP	46,95	699463	12	3	420	120	120

NEW

BELLOTA^{PRO}

BANCO DE TRABAJO



NEW

BELLOTA^{PRO}

▶ BANCO DE TRABAJO PLEGABLE Y REGULABLE A 3 ALTURAS FWB01

REF.	€	8 41 4299	Box	g	A mm	B mm	C mm
FWB01	132,40	700466	1	4.500	700	180	105

Como banco de trabajo, caballete o andamio a distintas alturas. Robusto, versátil y práctico.

CORONAS DE DIAMANTE

1

▶ Corte rápido, limpio y seguro:

Para perforar sin necesidad de agua y realizar cortes verticales (muros, tabiques etc) o horizontales.

2

▶ Precisión en el corte:

Despreocupate y deja que la corona trabaje. No habrá baldosa que se te resista.

3

▶ Versátil:

El amarre de las coronas son válidas para amoladora y taladro (uso sin percutor).

CARACTERÍSTICAS

- Fabricados con diamantes de máxima calidad, homogéneos, para conseguir el máximo rendimiento y vida útil de la corona.
- Tecnología especial de soldadura al vacío que mejora la adhesión del diamante para tener una mayor resistencia en el corte.
- Cuerpo de acero especial con aperturas que facilita la refrigeración y la extracción de restos de corte.
- Las medidas inferiores a 15 mm de diámetro incorporan cera para facilitar el corte y su refrigeración.
- Diferentes tipos de amarre:
 - Hexagonal 6,5 para taladro sin percutor. Min 1.500 rpm.
 - Métrica 14 para amoladora. Max 14.000 rpm.
- También dispones de un adaptador: Para pasar de Métrica 14 (M14) a Hexágono 12 (Hex12). Uso con taladro sin percutor.

USOS

Válido tanto para corte seco como húmedo sobre materiales tales como cerámica, gres, porcelánico, granito, mármol, rústico, piedra, teja, ladrillo, fibra de vidrio.

¿QUÉ QUIERES HACER?



Para trabajos de:	Ø 6	Ø 8	Ø 10	Ø 12	Ø 14	Ø 16	Ø 18	Ø 20	Ø 22	Ø 25	Ø 28	Ø 35	Ø 45	Ø 50	Ø 60	Ø 65	Ø 68	Ø 80
Fontanería	▲	▲	▲	▲	▲	▲	▲	▲	▲									
Colocación de mamparas	▲	▲																
Colocación de apliques	▲	▲																
Electricidad	▲	▲																
Trabajos pequeños en el baño	▲	▲																
Trabajos pequeños en la cocina	▲	▲	▲	▲	▲	▲	▲	▲	▲									
Fijación de carpintería metálica			▲	▲	▲	▲	▲	▲	▲									
Instalaciones de baños y cocinas			▲	▲	▲	▲	▲	▲	▲									
Alicatado											▲	▲	▲	▲	▲	▲	▲	▲

PARA FACILITARTE EL CORTE Y SU REFRIGERACIÓN ESTAS SON LAS CORONAS QUE LLEVAN CERA

	Ø 6	Ø 8	Ø 10	Ø 12	Ø 14	Ø 16	Ø 18	Ø 20	Ø 22	Ø 25	Ø 28	Ø 35	Ø 45	Ø 50	Ø 60	Ø 65	Ø 68	Ø 80
Cera	▲	▲	▲	▲	▲	▲												

NÚMERO DE CORTES DE LAS CORONAS EN PORCELÁNICO

	Ø 6	Ø 8	Ø 10	Ø 12	Ø 14	Ø 16	Ø 18	Ø 20	Ø 22	Ø 25	Ø 28	Ø 35	Ø 45	Ø 50	Ø 60	Ø 65	Ø 68	Ø 80
Testado*										46								150

* Acorde a ensayo sobre porcelánico de 9 mm.

¿CÓMO PERFORAR?

1



Marca y empieza a cortar a 45°

2



Continúa cortando y vete inclinando la corona hacia 75°

3



Perfora y termina el corte a 90°

CORONAS DE DIAMANTE



Corte rápido y limpio.

Precisión en el corte.

Amarre:
Válido para amoladora y taladro. (Uso sin percutor).



▶ CORONA DE DIAMANTE EN SECO M14 50750

REF.	€	8 41 4299	Box	C mm	Ø mm/inch	A mm	RPM max
507506	18,95	649963	1	10	6-1/4	35	14.000
507508	21,78	649987	1	10	8-5/16	35	14.000
5075010	23,54	650006	1	10	10-25/64	35	14.000
5075012	25,72	650020	1	10	12-15/32	35	14.000
5075014	28,14	650044	1	10	14-35/64	35	14.000
5075015	28,80	650068	1	10	16-19/61	35	14.000
5075018	35,37	650082	1	10	18-45/64	35	14.000
5075020	38,21	650105	1	15	20-25/32	50	14.000
5075022	41,51	650129	1	15	22-55/64	50	14.000
5075025	44,57	650143	1	15	25-63/64	50	14.000
5075028	47,94	065145	1	15	25-63/64	50	14.000
5075035	56,17	650167	1	15	35-1 3/8	50	14.000
5075045	64,27	650181	1	15	45-1 49/64	50	14.000
5075050	73,90	650204	1	10	50-1 31/32	40	14.000
5075060	87,47	650228	1	10	60-2 23/64	40	14.000
5075065	92,72	650242	1	10	65-2 9/16	40	14.000
5075068	97,98	653670	1	10	68-2 43/64	40	14.000
5075080	102,79	670455	1	10	68-2 43/64	40	14.000



▶ CORONA DE DIAMANTE EN SECO HEX6,5 50751

REF.	€	8 41 4299	Box	C mm	Ø mm/inch	A mm	RPM min
507516	19,39	650280	1	10	6-1/4	35	1.500
507518	21,36	650303	1	10	8-5/16	35	1.500
5075110	22,88	650327	1	10	10-25/64	35	1.500
5075112	24,86	650341	1	10	12-15/32	35	1.500
5075114	27,27	650365	1	10	14-35/64	35	1.500



▶ MINI KIT M14 50750 KIT

REF.	€	8 41 4299	Box	C mm	Ø mm/inch	RPM max
50750KIT	91,85	650389	1	10	6, 8, 10, 12	14.000



▶ MINI KIT HEX 6,5 50751 KIT

REF.	€	8 41 4299	Box	C mm	Ø mm/inch	RPM min
50751KIT	89,67	650402	4	10	6, 8, 10, 12	1.500



▶ KIT CORONAS DE DIAMANTE EN SECO M14 50750 KIT1

REF.	€	8 41 4299	Box	Ø mm/inch	RPM max
50750KIT1	179,04	656602	1	25, 35, 68	14.000



▶ ADAPTADOR DE M14 A HEX12 50750 M14

REF.	€	8 41 4299	Box	C mm
50750M14	8,75	650266	1	10



▶ GUÍA PARA CORONAS CORTE SECO 50750 M14

REF.	€	8 41 4299	Box
50750GUIDE	25,94	656640	1

SIERRAS Y SERRUCHOS DE CONSTRUCCIÓN

SIERRA CORTE METAL

- Arcos de diseño optimizado para conseguir una gran capacidad de corte y una mayor comodidad de trabajo.
- Incorpora un mecanismo tensionador de la hoja.
- Incorpora sistema de cambio rápido de la hoja.
 - Incluye una hoja ref. 4604-12.24 de 24 dientes.
- Tres posibilidades de hojas de acero de máxima calidad de 18 dientes (acabado medio) ó 24 dientes (acabado fino).
 - Hoja flexible bimetálica HSS: filo de acero rápido M2, para uso profesional.
 - Hoja rígida HSS: de acero rápido M2. Para uso profesional, especialmente recomendado para trabajos mecánicos y de matricería.
 - Hoja flexible: de acero aleado, para corte de aceros blandos, metales no férricos y plásticos.
- Mangos ergonómicos para un trabajo más cómodo.

Usos:

- Para corte de perfilaría, acero, aluminio, inoxidable, pvc, etc. y trabajos varios de corte.

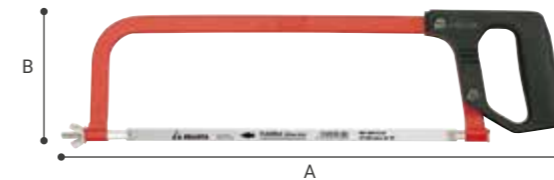

▶ SIERRA DE ARCO 4621

REF.	€	8 41 4299	Box	g	A mm	B mm
4621-12	12,33	404869	12	520	470	90

Pletina maciza de 5 mm. Profesional.



▶ SIERRA DE ARCO ALUMINIO 4630

REF.	€	8 41 4299	Box	g	A mm	B mm
4630-12	21,91	404883	6	560	400	104

Aluminio. Resistente y ligero.



▶ HOJA BIMETAL HSS 4601

REF.	€	8 41 4299	Box	g	A mm	B mm
4601-12.18	2,16	923445	100	20	300	18
4601-12.24	2,16	405026	100	20	300	24
4601-12.24 BS	5,87	206074	12	41	300	24



▶ HOJA RÍGIDA HSS 4602

REF.	€	8 41 4299	Box	g	A mm	B mm
4602-12.18	2,05	923483	100	20	300	18
4602-12.24	2,00	406177	100	20	300	24
4602 12.24 BS	5,53	206166	12	41	300	24



▶ HOJA FLEXIBLE 4604

REF.	€	8 41 4299	Box	g	A mm	B mm
4604-12.18	0,99	923520	100	20	300	18
4604-12.24	0,97	405118	100	20	300	24
4604-12.24 BS	3,21	206258	12	41	300	24

CARPINTERO

- Fabricados con Acero Especial Bellota.
- Dentado japonés afilado por tres caras para mayor facilidad y limpieza de corte.
- Doble tratamiento térmico para conseguir un mayor rendimiento: temple integral en la hoja y temple extra-duro en los dientes.
- Mango diseñado para transmitir la máxima fuerza a lo largo de todo el dentado.
- Dos tipos de mangos:
 - Mangos de madera barnizados, ligeros y de tacto agradable.
 - Mangos bimateriales ergonómicos con acabado SOFT TOUCH para mayor comodidad durante el trabajo.

Usos:

- Para corte de madera, aglomerado, yeso, plástico y otros materiales.



► SERRUCHO CARPINTERO 4551

REF.	€	8 41 4299	g	A mm	TPI
4551-14	24,14	300901	6	400	350
4551-16	25,80	301007	6	435	400
4551-19	29,61	360899	6	485	475
4551-22	32,86	301304	6	535	550



► SERRUCHO CARPINTERO MANGO BIMATERIAL 4555

REF.	€	8 41 4299	g	A mm	TPI
4555-14	20,40	313611	6	360	350
4555-16	21,55	313628	6	395	400
4555-19	24,76	447194	6	445	475
4555-22	27,90	313659	6	495	550



► SERRUCHO COSTILLA 4561

REF.	€	8 41 4299	g	A mm	TPI
4561-12	31,57	302707	6	484	300
4561-14	33,76	302806	6	500	350

Nervio en la zona superior de la hoja que garantiza rigidez durante el corte.



► SERRUCHO COSTILLA MANGO BIMATERIAL 4565

REF.	€	8 41 4299	g	A mm	TPI
4565-12	28,16	313734	6	396	300
4565-14	30,37	313741	6	450	350

Nervio en la zona superior de la hoja que garantiza rigidez durante el corte.

EBANISTA



► SERRUCHO EBANISTA 4568-S

REF.	€	8 41 4299	g	A mm	TPI
4568-S	14,22	623345	6	160	250



► SERRUCHO EBANISTA 4568-L

REF.	€	8 41 4299	g	A mm	TPI
4568-L	14,22	624328	6	210	250

Mango angulado que permite el corte en bisel.
* DISPONIBILIDAD HASTA FIN DE EXISTENCIAS.

PUNTA



► SERRUCHO PUNTA 4572

REF.	€	8 41 4299	g	A mm	TPI
4572-10	17,00	303001	6	156	250
4572-12	17,32	303100	6	170	300

Uso en zonas de difícil acceso.



► SERRUCHO DE PUNTA 4521

REF.	€	8 41 4299	g	A mm	B mm
4521	20,29	199093	6	225	313

Punta afilada y grosor de hoja 1,8 mm. Especial para corte de yeso laminado.

PLACA



► SERRUCHO PLACA 4520

REF.	€	8 41 4299	g	A mm	B mm
4520-15	27,97	561449	6	375	380
4520-20*	31,02	561463	6	465	500

Extremo de la hoja en punta que facilita el corte en encuentros techo-paredes.
4520-20: * DISPONIBILIDAD HASTA FIN DE EXISTENCIAS.

FORMONES

FORMÓN

- Hoja de Acero Cromo-Vanadio reafilable en toda su longitud. Perfectamente rectificadas y torneadas.
- Tratamiento térmico de precisión en la hoja: máxima duración y resistencia al desgaste.
- Sección cuadrada de la espiga para evitar la rotación del mango.
- Enmangado mediante prensa neumática para asegurar perfecta unión entre hoja y espiga.
- Hojas barnizadas para proteger de la oxidación.
- Dos tipos de mangos:
 - Mangos de madera barnizados, ligeros y de tacto agradable.
 - Mangos bimateriales ergonómicos con acabado SOFT TOUCH para mayor comodidad durante el trabajo.

Usos:

- Para trabajos de talla, ajustes y acabados varios sobre madera.



► FORMÓN 4651

REF.	€	8 41 4299	g	A mm	B mm
4651-4*	13,03	417234	6	118	99
4651-6	13,13	417272	6	124	99
4651-8	13,41	415032	6	128	102
4651-10	13,80	417357	6	144	102
4651-12	14,35	417449	6	146	102
4651-14	14,82	417487	6	161	108
4651-16	15,01	417524	6	163	108
4651-18	15,49	417562	6	176	115
4651-20	16,13	417609	6	203	115
4651-22	17,03	417647	6	205	115
4651-24	17,92	417685	6	211	122
4651-26	18,71	417722	6	223	122
4651-28	19,23	417760	6	227	122
4651-30	19,77	417807	6	230	122
4651-32	21,09	417845	6	235	122

4651-4: * DISPONIBILIDAD HASTA FIN DE EXISTENCIAS.



► KIT FORMONES MANGO MADERA 8910

REF.	€	8 41 4299	g	A mm	B mm
8910	112,35	429879	4	1.400	330

Contiene Ref.: 4651-6, 4651-10, 4651-16, 4651-20, 4651-26.

HERRAMIENTAS DE CORTE

CUTTERS

- Cuchillas de acero al carbono de alta calidad tratadas termincamente: máxima duración y vida útil.
- Cambio rápido de la hoja, sin necesidad de abrir el cutter.
- Posibilidad de bloqueo de la punta mediante rueda: ref. 51404 y 51406.
- Guías de acero inoxidable que garantizan un perfecto deslizamiento de la cuchilla.
- Muy ergonómicos, cómodos y fáciles de usar.

Usos:

- Para corte de todo tipo de materiales de forma continuada.
- Especialmente recomendados para el corte de placa de yeso laminado y lana de roca.

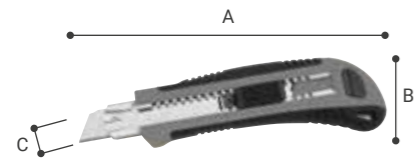

▶ CUTTER BIMATERIAL 51404

REF.	€	8 41 4299	g	A mm	B mm	C mm
51404-18	8,89	561487	12	170	157	52

Incluye 5 cuchillas.



▶ HOJA PARA CUTTER BIMATERIAL 51404

REF.	€	8 41 4299	g	A mm	B mm	C mm
H51404-18	4,06	561593	10	7	108	18

Se presentan en blister 10 cuchillas.



▶ CUTTER BIMATERIAL 51405

REF.	€	8 41 4299	g	A mm	B mm	C mm
51405-25	9,76	561531	12	130	176	46

Incluye 1 cuchilla de 25 mm.



▶ HOJA PARA CUTTER BIMATERIAL 51405

REF.	€	8 41 4299	g	A mm	B mm	C mm
H51405-25	5,38	561630	10	16	140	25

Se presentan en blister 5 cuchillas.



▶ CUTTER BIMATERIAL TITANIUM 51406

REF.	€	8 41 4299	g	A mm	B mm	C mm
51406-18	15,26	561555	12	190	171	44

Incluye 6 cuchillas de 18 mm. Duración 8 veces superior al resto de cuchillas.



▶ HOJA PARA CUTTER BIMATERIAL TITANIUM 51406

REF.	€	8 41 4299	g	A mm	B mm	C mm
H51406-18	5,96	561654	10	7	110	18

Se presentan en blister 5 cuchillas.



▶ CUTTER METÁLICO 51407

REF.	€	8 41 4299	g	A mm	B mm	C mm
51407	15,46	561579	12	130	158	36

Incluye 5 cuchillas trapecio.



▶ HOJA PARA CUTTER METÁLICO 51407

REF.	€	8 41 4299	g	A mm	B mm	C mm
H51407	3,90	562538	10	4	60	19

Se presentan en blister 5 cuchillas.

TIJERA CORTACHAPA

Tijera:

- Fabricadas en acero al Cromo Molibdeno de alta calidad, templado y revenido. Máxima duración.
- Cuchillas forjadas, de filos aserrados, con mecanismo multiplicador para reducir el esfuerzo de corte.
- Capacidad de corte de hasta 1,5 mm.
- Cumplen la normativa USA. ASMEB107.16.1998 y DIN 6438/11.71.

Usos:

- Para corte de maestras, perfilera además de otros materiales de chapa galvanizada, aluminio o PVC.

Punzadora:

- Fabricada en materiales de alta calidad: máxima duración.
- Punzón de acero aleado y templado, alta calidad: alta capacidad de perforación.
- Excelente fijación, punzonado sólido y duradero.

Usos:

- Para unir perfiles a la guía maestra.



▶ TIJERA CORTE RECTO 6006-S

REF.	€	8 41 4299	g	A mm	B mm
6006-S	14,75	561388	6	415	250

PUNZONADORA



▶ PUNZONADORA 6008

REF.	€	8 41 4299	g	A mm	B mm
6008	23,49	700916	2	675	270

REMACHADORA



▶ REMACHADORA 6170

REF.	€	8 41 4299	g	A mm	B mm	C mm
6170	21,04	340778	6	710	78	3,7

MEDICIÓN MARCAJE Y NIVELACIÓN

CINTAS MÉTRICAS

- Máxima duración y resistencia.
- Carcasas compactas y ergonómicas, para mejor agarre y manejo: muy fáciles de usar.
- Cinta con marcaje y graduación milimétrica.
 - 50021/50022: Cinta de fibra de vidrio muy resistente, flexible y lavable.
 - 50023: Cinta de acero al carbono con recubrimiento de nylon, máxima resistencia y mejor lectura de la cinta.
- Gancho de acero con forma abatible, fácil fijación en diferentes superficies.

Usos:

- Para realizar trabajos de medición de larga distancia.

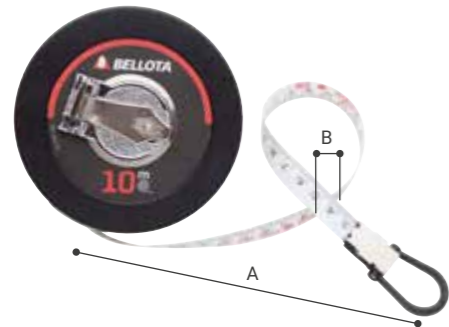

► CINTA MÉTRICA 50021

REF.	€	8 41 4299	g	A mm	B mm
50021-10	11,47	447040	6	180	10
50021-20	14,93	618068	6	300	13
50021-30	19,36	618082	6	420	13
50021-50	25,15	618105	6	670	13

Cinta de fibra de vidrio de 24 hilos con marcaje por los dos lados. Carcasa de plástico. Con asa trasera en 30 y 50m. Sistema métrico, escalado milimétrico. Accionamiento rápido de palanca.



► CINTA MÉTRICA 50022

REF.	€	8 41 4299	g	A mm	B mm
50022-30	31,46	618129	2	970	30
50022-50	41,29	618143	2	1.310	19

Cinta de fibra de vidrio de 40 hilos ultra resistente con marcaje por los dos lados. Carcasa abierta ABS con zona de agarre ergonómica bimaterial. Sistema de rebobinado rápido x3. Sistema métrico, escalado milimétrico.



► CINTA MÉTRICA METÁLICA 50023

REF.	€	8 41 4299	g	A mm	B mm
50023-20	28,55	618167	6	400	20
50023-30	35,73	618181	6	480	30

Cinta de acero gama alta precisión, Clase II. Carcasa compacta de muy fácil manejo de acero anti-impactos recubierta de piel. Fleje metálico. Recubrimiento de Nylon. Carcasa metálica. Certificado Clase II.

FLEXÓMETRO

- Cinta fabricada con acero especial, de gran duración y resistencia, sin torsión.
- Fleje de acero recubierto de barniz mate o de nylon, máxima resistencia y mejor lectura de la cinta.
- Carcasas compactas y ergonómicas, para mejor agarre y manejo: muy fáciles de usar.
- Gancho punta resistente con varios remaches, según producto.
- Amortiguador de retroceso de la hoja, evita roturas del gancho.
- Provistos de clip para sujeción en cinturón.
- Etiquetas con zona prevista para identificación y personalización.

Usos:

- Para realizar trabajos de medición.



► FLEXÓMETRO BIMATERIAL 50011

REF.	€	8 41 4299	g	A mm	B mm
50011-5	5,92	618228	18	200	5
50011-8	9,87	618242	12	400	8

Gancho con 2 remaches. Carcasa de plástico y caucho muy resistente a los impactos. Antichoque. * DISPONIBILIDAD HASTA FIN DE EXISTENCIAS.



► FLEXÓMETRO BIMATERIAL CON IMÁN 50011

REF.	€	8 41 4299	g	A mm	B mm
50011M-5	6,77	618266	18	200	5

50011 con punta imantada con dos imanes de ferrita. Antichoque. Punta imantada. * DISPONIBILIDAD HASTA FIN DE EXISTENCIAS.



► FLEXÓMETRO CROMADO 50012

REF.	€	8 41 4299	g	A mm	B mm
50012-5 BL	11,44	618280	6	250	5
50012-8 BL	17,13	618327	6	450	8

Ancho de cinta 25 mm. Marcaje por los dos lados. Gancho de 3 remaches extra-agarre. Botón inferior de bloqueo de la cinta. Recubrimiento de Nylon. Gancho de uso por los dos lados. Botón de bloqueo.



► FLEXÓMETRO CROMADO CON IMÁN 50012

REF.	€	8 41 4299	g	A mm	B mm
50012M-5 BL	13,12	618303	6	250	5

50012 con punta imantada con dos imanes de ferrita protegidos con un revestimiento antideslizante de caucho, máxima resistencia y evita su pérdida. Recubrimiento de Nylon. Punta imantada. Botón de bloqueo.



► FLEXÓMETRO BIMATERIAL INOXIDABLE 50013

REF.	€	8 41 4299	g	A mm	B mm
50013-5 BL	18,26	618341	6	340	5
50013-8 BL	21,39	618365	6	500	8

Ancho de cinta 33 mm, hasta 3 metros sin torsión. Gancho de 5 remaches extra-agarre. Carcasa bimaterial antideslizante de resistencia extrema ante impactos. Recubrimiento de Nylon. Fleje hasta 3 metros sin torsión.

LÁPICES

- Lápices profesionales: excelente marcaje y durabilidad.
- Minas de grafito alta calidad y gran grosor entre 4 mm y 7,5 mm.

Usos:

- Para realizar trabajos de marcaje.

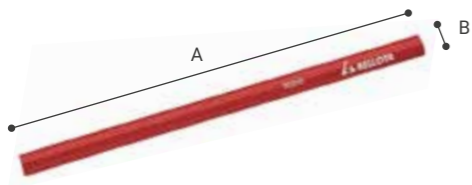

▶ LÁPIZ CARPINTERO 50240

REF.	€	8 41 4299	g	A mm	B mm
50240	2,08	044744	50	14	240



▶ LÁPIZ ESPECIAL PIEDRA 50241

REF.	€	8 41 4299	g	A mm	B mm
50241	2,22	044782	50	14	240



▶ LÁPIZ MULTIUSO 50243

REF.	€	8 41 4299	g	A mm	B mm
50243	5,62	044768	50	20	240



▶ LÁPIZ ESPECIAL SUPERFICIES HÚMEDAS 50244

REF.	€	8 41 4299	g	A mm	B mm
50244	1,92	044775	50	10	175



Marcaje resistente a la intemperie.



▶ KIT 3 LÁPICES DUO 50245

REF.	€	8 41 4299	g	A mm	B mm
50245-3	8,55	565652	20	12	175



	MADERA SECA	MADERA HÚMEDA	PIEDRA/HORMIGÓN	METAL	CERÁMICA	PLÁSTICO	CRISTAL
50240	▲▲▲	▲	▲	▲			
50241	▲	▲	▲▲▲	▲			
50243	▲▲	▲▲	▲▲	▲▲	▲▲▲	▲▲▲	▲
50244	▲▲▲	▲▲▲	▲▲	▲▲	▲	▲▲▲	▲
50245	▲▲	▲▲	▲▲	▲	▲	▲▲▲	

- ▲▲▲ Rendimiento óptimo
- ▲▲ Rendimiento excelente
- ▲ Rendimiento bueno

NIVEL TUBULAR

- Alta precisión en la nivelación 0,5 mm/m. Fiolas resistentes al impacto y estables frente a los rayos ultravioletas. Garantía de 15 años.
- Superficies de trabajo mecanizadas para mayor precisión y uso por ambos lados.
- Perfil tubular con doble nervadura para garantizar la máxima resistencia.
- Topes antichoque monomaterialas (50101) o bimateriales (50107).

Usos:

- Para trabajos de nivelación.



▶ NIVEL TUBULAR 50101

REF.	€	8 41 4299	g	A mm	B mm
50101-30	16,13	600346	5	175	300
50101-40	17,70	600353	5	235	400
50101-50	18,82	600360	5	295	500
50101-60	20,42	600377	5	350	600
50101-80	22,95	600384	5	470	800
50101-100	26,16	600391	5	585	1.000
50101-120	32,09	611502	5	700	1.200
50101-150	38,18	611526	1	875	1.500
50101-180	45,42	611540	1	1.050	1.800
50101-200	51,55	611564	1	1.165	2.000

Con dos fiolas vertical y horizontal.



▶ NIVEL TUBULAR MAGNÉTICO 50101

REF.	€	8 41 4299	g	A mm	B mm
50101M-30	20,16	611588	5	175	300
50101M-40	22,13	611601	5	235	400
50101M-50	24,28	611625	5	295	500
50101M-60	26,31	611649	5	350	600
50101M-80	30,74	611663	5	470	800
50101M-100	35,06	611687	5	585	1.000
50101M-120	41,70	611700	5	700	1.200

Nivel 50101 con imanes de ferrita de alta potencia. Hasta 4 imanes en longitudes superiores a 60 cm.



▶ NIVEL TUBULAR EXTRA 50107

REF.	€	8 41 4299	g	A mm	B mm
50107-40	28,20	611724	5	400	400
50107-60	36,81	503760	5	600	600
50107-80	40,00	503821	5	800	800
50107-100	45,08	611779	5	1.000	1.000
50107-120	47,51	611793	5	1.200	1.200

Perfil extra ancho con asas reforzadas de gran comodidad. Tres fiolas verticales y horizontales.



▶ NIVEL TUBULAR EXTRA MAGNÉTICO 50107

REF.	€	8 41 4299	g	A mm	B mm
50107M-40	38,13	611816	5	400	400
50107M-60	49,72	611830	5	600	600
50107M-80	54,02	611854	5	800	800
50107M-100	65,37	611878	5	1.000	1.000
50107M-120	68,89	611892	5	1.200	1.200

Nivel 50107 con imanes de neodimio ultra potentes, hasta 4 imanes en longitudes superiores a 80 cm.



▶ NIVEL TORPEDO MAGNÉTICO 50109

REF.	€	8 41 4299	g	A mm	B mm
50109-9	7,30	324594	10	90	230

Ranura en V para fácil lectura en tuberías y similares. Precisión 1 mm/m.

NIVEL FUNDIDO

- Alta precisión en la nivelación 0,5 mm/m. Fiolas resistentes al impacto y estables frente a los rayos ultravioletas. Garantía de 15 años.
- Superficies de trabajo mecanizadas para mayor precisión.
- Perfil de aluminio fundido: alta resistencia.

Usos:

- Para trabajos de nivelación.

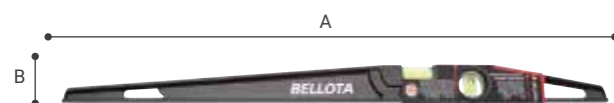

► NIVEL FUNDIDO ALA DE AVIÓN 50102

REF.	€	8 41 4299	g	A mm	B mm
50102-40	32,61	600407	5	380	400
50102-50	35,29	600414	5	440	500
50102-60	39,43	600421	5	495	600
50102-80	47,12	600438	5	770	800

Con dos fiolas vertical y horizontal.



► NIVEL FUNDIDO ALA DE AVIÓN MAGNÉTICO 50106

REF.	€	8 41 4299	g	A mm	B mm
50106-60	62,18	564976	5	495	600

Nivel 50102 con imanes de neodimio ultra potentes.



► NIVEL FUNDIDO DOBLE T 50103

REF.	€	8 41 4299	g	A mm	B mm
50103-60	48,27	942705	5	760	600
50103-80	57,85	942736	5	980	800

Con dos fiolas vertical y horizontal. Con asa para mayor comodidad.

* DISPONIBILIDAD HASTA FIN DE EXISTENCIAS.

ESCUADRA

- Gran resistencia, duración y precisión.
- Escuadra de acero inoxidable, con talón de aluminio anodizado reforzado.

Usos:

- Para realizar trabajos de medición y marcaje.



► ESCUADRA INOXIDABLE 50215

REF.	€	8 41 4299	g	A mm	B mm
50215-200	23,17	040142	6	200	115
50215-250	25,52	040173	6	230	135
50215-300	27,88	040203	6	280	165
50215-400	30,14	040234	6	350	165

TIRALÍNEAS

- Carcasa de aluminio o polipropileno, compacta y muy resistente.
- Forma ergonómica para mejor agarre.
- Dispositivo de llenado fácil y rápido en el caso del tiralínea 50221, no requiere ni de apertura ni cierre.
- Cuerda de 30 m con alta retención de polvo trazador.
- Bloqueo de la cuerda al cerrar la manivela.
- Gancho de acero para facilitar la fijación en diferentes superficies.

Usos:

- Para realizar trabajos de marcaje.

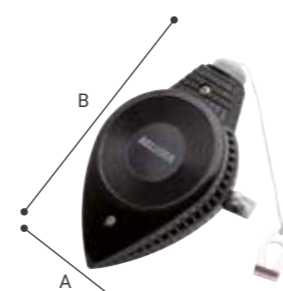

► TIRALÍNEAS ALUMINIO 50220

REF.	€	8 41 4299	g	A mm	B mm
50220	13,90	040104	6	230	128

Rellenado fácil.



► TIRALÍNEAS BIMATERIAL 50221

REF.	€	8 41 4299	g	A mm	B mm
50221	13,50	040128	6	160	140

Carcasa de plástico semitransparente con total visibilidad del polvo trazador facilitando así la detección de la necesidad de llenado- 50221-2. Doble carcasa. Rellenado fácil.



► KIT TIRALÍNEAS BIMATERIAL 50222

REF.	€	8 41 4299	g	A mm	B mm
50222	15,53	040081	6	366	249

50221 + Polvo trazador azul 113 grs. Rellenado fácil.



► KIT TIRALÍNEAS METÁLICO 50223

REF.	€	8 41 4299	g	A mm	B mm
50223	16,35	046106	6	432	249

50220 + Polvo trazador azul 113 grs. Rellenado fácil.



► POLVO TRAZADOR 500 GRs. AZUL 50230

REF.	€	8 41 4299	g	A mm	B mm
50230	7,73	040043	6	590	222

PLOMADAS

Plomadas:

- Plomada, tornillo y pletina de acero zincados para evitar corrosión.
- Cuerda de nylon muy resistente de 5 metros.

Usos:

- Para verificar y alinear elementos verticales de obra, tales como paredes pilares, muros, etc.

Escuadras:

- Escuadras de aluminio anodizado con imanes de neodimio de alta potencia.
- Dispositivo de fijación rápida de cuerda. Cuerda de nylon muy resistente de 15 metros.

Usos:

- Para el alineado de los ladrillos durante el tabicado, facilitando el trabajo de albañilería.



► PLOMADA 50250

REF.	€	8 41 4299	g	A mm	B mm
50250-200	11,80	057683	4	200	25 63
50250-500	15,07	069532	4	500	34 82
50250M-500	22,02	613476	4	500	34 82



► ESCUADRA MAGNÉTICA 50251

REF.	€	8 41 4299	g	A mm	B mm
50251	20,94	612851	4	100	40 25

DISCOS DE CORTE

DISCOS DIAMANTE CORTE SECO

- Fabricados con diamantes de máxima calidad, gran tamaño y forma octogonal para conseguir el máximo rendimiento y vida útil del disco.
- Homogeneidad de los diamantes que asegura la calidad en el recorrido completo de la banda del disco.
- Perfecta unión entre el alma y el segmento que convierte las dos partes en un único elemento.
- Marcado láser que evita la pérdida de información, y la ralentización o posible embotamiento del disco.
- Diferentes tipos de segmentos:
 - Los discos segmentados proporcionan una mayor velocidad de corte.
 - Los discos turbo proporcionan una mayor calidad de acabado y un corte más limpio que el segmentado.
 - Los discos de banda continua aseguran un corte fino y preciso.

Usos:

- Para uso en máquinas portátiles con refrigeración por aire.
- General de obra: para corte de materiales que no tienen valores extremos ni en dureza ni abrasión: tejas, tejas de hormigón, ladrillos, terrazo, bloques de hormigón, baldosas...
- Materiales duros: para corte de materiales con valores extremos en dureza y medios en abrasión: granito, klinker, cuarcita, pórfido, ladrillo refractario, hormigón curado, etc.
- Materiales abrasivos: para corte de materiales de baja dureza y alta capacidad abrasiva: hormigón fresco, bloques de hormigón aireado, hormigón viejo, terrazo silíceo, asfalto, ladrillo, arenisca, etc.
- Materiales cerámicos: para corte de cerámica y porcelánico.

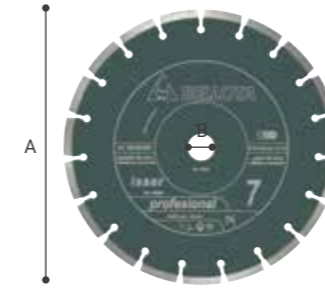

► DISCO GENERAL DE OBRA. SEGMENTADO. PROFESIONAL 50702

REF.	€	8 41 4299	Mbox	A mm	B mm	C mm	D mm	Nº
50702-115	35,81	051452	1	4	115	22,2	11	2,4 7
50702-125	38,31	051476	1	4	125	22,2	11	2,4 8
50702-230	70,92	051513	1	4	230	22,2	11	2,6 15



► DISCO GENERAL DE OBRA. TURBO. PROFESIONAL 50703

REF.	€	8 41 4299	Mbox	A mm	B mm	C mm	D mm
50703-115	28,91	051537	1	4	115	22,2	7 2
50703-125	31,01	051551	1	4	125	22,2	7 2,4
50703-230	72,40	051599	1	4	230	22,2	7 2,6



► DISCO GENERAL DE OBRA. SEGMENTADO. PRO 50701

REF.	€	8 41 4299	Mbox	A mm	B mm	C mm	D mm	Nº
50711-115	18,99	405453	1	4	115	22,2	7	1,8 9
50711-125	28,85	405484	1	4	125	22,2	7	1,8 10
50711-180	41,15	405514	1	4	180	22,2	7	2,2 14
50711-230	43,54	405545	1	4	230	22,2	7	2,4 16



► DISCO GENERAL DE OBRA. TURBO. PRO 50712

REF.	€	8 41 4299	Mbox	A mm	B mm	C mm	D mm
50712-115	18,52	405576	1	4	115	22,2	7 2
50712-125	21,54	405613	1	4	125	22,2	7 2,4
50712-180	35,56	405644	1	4	180	22,2	7 2,4
50712-230	48,70	405675	1	4	230	22,2	7 2,6



DISCO MATERIALES DUROS. SEGMENTADO. PROFESIONAL 50704

REF.	€	8 41 4299	Mbox	A mm	B mm	C mm	D mm	Nº	
50704-115	43,37	051612	1	4	115	22,2	11	2,4	7
50704-125	46,99	051636	1	4	125	22,2	11	2,4	8
50704-230	94,17	051674	1	4	230	22,2	11	2,6	15



DISCO MATERIALES DUROS. TURBO. PROFESIONAL 50705

REF.	€	8 41 4299	Mbox	A mm	B mm	C mm	D mm	
50705-115	36,46	051698	1	4	115	22,2	10	2,2
50705-125	42,24	051711	1	4	125	22,2	10	2,2
50705-230	99,49	051759	1	4	230	22,2	10	2,6



DISCO MATERIALES ABRASIVOS. SEGMENTADO. PROFESIONAL 50706

REF.	€	8 41 4299	Mbox	A mm	B mm	C mm	D mm	Nº	
50706-230	97,85	051773	1	4	230	22,2	13	2,6	16
50706-350	210,73	051810	1	4	350	25,4	13	3,2	21



DISCO MATERIALES ABRASIVOS. TURBO. PROFESIONAL 50707

REF.	€	8 41 4299	Mbox	A mm	B mm	C mm	D mm	
50707-230	112,85	051834	1	4	230	22,2	10	2,6



DISCO CERÁMICA. BANDA CONTINUA. PROFESIONAL 50722

REF.	€	8 41 4299	Mbox	A mm	B mm	C mm	D mm	
50722-115	20,79	222838	1	4	115	22,2	7	1,5
50722-125	23,77	222890	1	4	125	22,2	7	1,5

Dentro de los materiales cerámicos encontramos el azulejo, el baldosín catalán, barro cocido... de uso en suelos y paredes tanto interiores como exteriores.



DISCO PORCELÁNICO. BANDA CONTINUA. PROFESIONAL 50734

REF.	€	8 41 4299	Mbox	A mm	B mm	C mm	D mm	
50734-115	29,16	525670	1	4	115	22,2	7	1,6
50734-125	34,23	525700	1	4	125	22,2	7	1,6

El gres porcelánico es un material cerámico que, a diferencia del resto tiene muy baja absorción de agua lo que le confiere de un mayor nivel de dureza.



DISCO DIAMANTE FINO PARA CORTE PORCELÁNICO 50734-S

REF.	€	8 41 4299	Mbox	A mm	B mm	C mm	D mm	
50734-S 115	27,65	623192	1	4	115	22,2	10	1,2
50734-S 125	32,47	641325	1	4	125	22,2	10	1,2



DISCO HORMIGÓN ARMADO. SEGMENTADO. PROFESIONAL 50735

REF.	€	8 41 4299	Mbox	A mm	B mm	C mm	D mm	
50735-230	120,38	569308	1	4	230	22,2	13	2,6

Se trata de un material duro por efecto de la armadura, lo que condiciona la composición de los ligantes del disco.

DISCOS DIAMANTE CORTE HÚMEDO

- Fabricados con diamantes de máxima calidad, gran tamaño y forma octogonal para conseguir el máximo rendimiento y vida útil del disco.
- Homogeneidad de los diamantes que asegura la calidad en el recorrido completo de la banda del disco.
- Perfecta unión entre el alma y el segmento que convierte las dos partes en un único elemento.
- Marcado láser que evita la pérdida de información, y la ralentización o posible embotamiento del disco.

Usos:

- Para uso en máquinas estacionarias refrigeradas por agua tanto mesas de corte de diamante como cortadoras de cerámica.
- General de obra: para corte de materiales que no tienen valores extremos ni en dureza ni abrasión: tejas, tejas de hormigón, ladrillos, terrazo, bloques de hormigón, baldosas...
- Materiales duros: para corte de materiales con valores extremos en dureza y medios en abrasión: granito, klinker, cuarcita, pórfido, ladrillo refractario, hormigón curado, etc.
- Materiales cerámicos: para corte de cerámica y porcelánico.

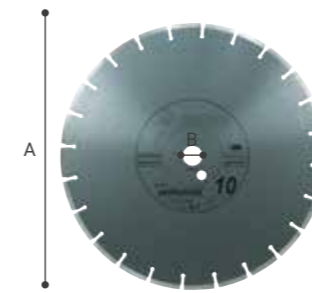

DISCO GENERAL DE OBRA. SEGMENTADO. PROFESIONAL 50708

REF.	€	8 41 4299	Mbox	A mm	B mm	C mm	D mm	Nº
50708-300	173,40	051896	1	300	25,4	11	2,8	20
50708-350	225,04	051919	1	350	25,4	11	3,2	24

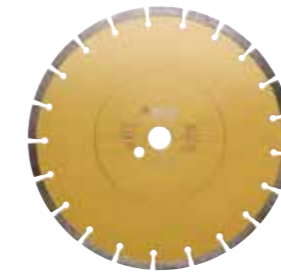

DISCO GENERAL DE OBRA. SEGMENTADO. PRO 50713

REF.	€	8 41 4299	Mbox	A mm	B mm	C mm	D mm	Nº
50713-300	105,48	405712	1	300	25,4	11	2,8	20
50713-350	129,17	314236	1	350	25,4	11	3	21



DISCO MATERIALES DUROS. SEGMENTADO. PROFESIONAL 50724

REF.	€	8 41 4299	Mbox	A mm	B mm	C mm	D mm	Nº
50724-300	143,07	223491	1	300	25,4	13	2,8	18
50724-350	204,70	223569	1	350	25,4	13	3	21

Entre estos materiales encontramos el granito, klinker, cuarcita, pórfido, hormigón curado...



DISCO PORCELÁNICO. BANDA CONTINUA. PROFESIONAL 50732

REF.	€	8 41 4299	Mbox	A mm	B mm	C mm	D mm	
50732-180	69,98	373479	1	4	180	25,4	7	1,9
50732-230	105,68	373486	1	4	230	25,4	7	1,9
50732-300	173,74	373493	1	300	25,4	7	2	
50732-350	226,25	373516	1	350	25,4	7	2	

El gres porcelánico es un material cerámico que, a diferencia del resto tiene muy baja absorción de agua lo que le confiere de un mayor nivel de dureza.



Herramientas para
dar vida a cualquier
proyecto que quieras

**PARA
EL TALLER**

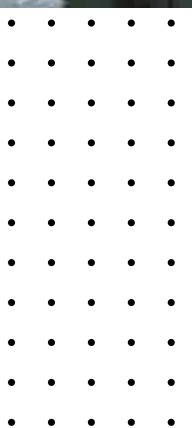

DESTORNILLADORES

- Varilla Cromo-Molibdeno-Vanadio: máxima robustez y resistencia para soportar las tensiones de apriete.
- Tratamiento integral de temple y revenido en la varilla garantizando una dureza de 59Hrc.
- Mango con diseño trilobular: mayor transmisión de la fuerza de apriete, con geometría que se adapta perfectamente al movimiento natural de la mano, permitiendo hacer giros de 120 grados.
- Geometría de la espiga que garantiza un óptimo enmangado, evitando la rotación de la varilla en el mango.

Usos:

- Ajuste perfecto entre la punta y el tornillo.

BOCA VACIADA

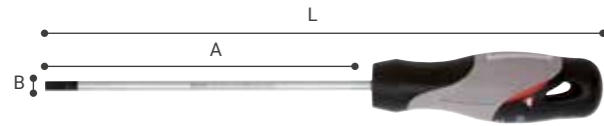

► DESTORNILLADOR BOCA VACIADA 66200

REF.	€	8 41 4299	g	A mm	B mm	C mm	L mm
66200-3x75	3,20	148367	6	31	75	3	0,5
66200-3x100	3,31	148169	6	32	100	3	0,5
66200-3.5x100	3,56	148534	6	35	100	3,5	0,6
66200-4x100	4,10	148695	6	38	100	4	0,8
66200-4x125	3,97	148848	6	41	125	4	0,8
66200-5.5x125	5,11	148893	6	77	125	5,5	1
66200-5.5x150	5,80	148947	6	83	150	5,5	1
66200-6.5x150	6,90	148992	6	98	150	6,5	1,2

Para trabajos de apriete y para soltar tornillos.

BOCA PLANA



► DESTORNILLADOR BOCA ESTAMPADA 66210

REF.	€	8 41 4299	g	A mm	B mm	C mm	L mm
66210-4x100	3,86	149319	6	38	100	4	0,8
66210-5.5x100	4,96	149364	6	70	100	5,5	1
66210-5.5x125	4,95	149425	6	74	125	5,5	1
66210-6.5x125	6,43	149470	6	86	125	6,5	1,2
66210-6.5x150	7,19	149531	6	91	150	6,5	1,2
66210-8x175	8,29	149647	6	142	175	8	1,2
66210-10x200	10,63	149692	6	175	200	10	1,6
66210-12x250	13,73	149753	6	225	250	12	2

Para trabajos de apriete y para soltar tornillos.

PHILIPS



► DESTORNILLADOR BOCA PHILIPS 66220

REF.	€	8 41 4299	g	A mm	B mm	L mm
66220-PH0	3,80	149814	6	31	75	3
66220-PH1	4,70	149869	6	70	100	4,5
66220-PH2	5,77	149920	6	86	125	6
66220-PH3	9,18	149982	6	153	150	8

Para trabajos de apriete y para soltar tornillos.

POZIDRIV



► DESTORNILLADOR BOCA POZIDRIV 66230

REF.	€	8 41 4299	g	A mm	B mm	L mm
66230-PZ0	4,64	150261	6	31	75	3
66230-PZ1	5,10	150315	6	70	100	4,5
66230-PZ2	6,23	150391	6	87	125	6
66230-PZ3	9,58	150452	6	151	150	8

Para trabajos de apriete y para soltar tornillos.

JUEGO DESTORNILLADORES



► JUEGO DESTORNILLADORES ELECTRICISTA 66291

REF.	€	8 41 4299	g	A mm	B mm	C mm
66291-ELEC	27,43	333060	1	470	165	312
66200-3x100-1		66200-4x125-1		66200-5.5x125-1		
66220-PH0-1		66220-PH1-1		66220-PH2-1		



► JUEGO DESTORNILLADORES MECÁNICO 66292

REF.	€	8 41 4299	g	A mm	B mm	C mm
66292-MEC	30,78	153170	1	535	165	312
66200-3x100-1		66200-4x125-1		66220-PH2-1		
66210-6.5x150-1		66220-PH1-1		66210-5.5x125-1		



► JUEGO DESTORNILLADORES PRECISIÓN 6250J

REF.	€	8 41 4299	g	A mm	B mm	C mm
6250J	30,48	601428	4	240	250	120
6250-1,5x60-1		6250-2,5x75-1		6250-PH00-1		
6250-PH0-1		6250-T5-1		6250-T6-1		

Para trabajos de precisión mecánicos o electrónicos.

LLAVES

- Fabricadas en Acero Cromo-Vanadio.
- Forjadas en una sola pieza, irrompibles.
- Tratamiento térmico 3+ para alargar la vida útil de la herramienta: no se rompe, no se deforma, no se desgasta.
- Alta precisión dimensional y ajuste de bocas.
- Pares de apriete 50% superior a la norma.
- Bocas largas, cuello ancho y mayor espesor de la cabeza para óptima sujeción de la cabeza del Tornillo.
- Cumplen exigencias de las normas DIN.

Usos:

- Para trabajos de apriete y ajuste de todo tipo de tornillos.

FIJA



▶ LLAVE FIJA 6400

REF.	€	6 41 4299	g	A mm	B mm	L mm
6400-6x7	3,14	445558	6	25	15,8	126
6400-8x9	3,19	445619	6	35	19,4	142
6400-10x11	3,44	445671	6	50	23	157
6400-12x13	4,25	445749	6	70	27,5	170
6400-14x15	4,52	445800	6	95	30,4	188
6400-16x17	5,21	445862	6	120	33,4	202
6400-18x19	5,79	445930	6	170	38,7	220
6400-20x22	7,12	445992	6	210	43,6	232
6400-21x23	7,75	446081	6	250	46,3	250
6400-24x26	9,07	446173	6	300	52,7	266
6400-25x28	10,44	446210	6	380	54,5	275
6400-27x29	12,50	801231	6	460	60	302
6400-30x32	13,81	446296	6	480	61,5	298

Cumplen DIN 3110 y DIN 475.



▶ JUEGO LLAVES FIJAS 6490 BOLSA

REF.	€	6 41 4299	g	Bolsa de 8 llaves
6490-8BS	41,51	018400	1	820
6400-6x7		6400-8x9		6400-10x11
6400-12x13		6400-14x15		6400-16x17
6400-18x19		6400-20x22		



▶ JUEGO LLAVES FIJAS 6490 CLIP

REF.	€	6 41 4299	g	Juego de 8 llaves
6490-8	40,28	781175	1	840
6400-6x7		6400-8x9		6400-10x11
6400-12x13		6400-14x15		6400-16x17
6400-18x19		6400-20x22		
6490-10	59,99	781212	1	1.400
6400-6x7		6400-8x9		6400-10x11
6400-12x13		6400-14x15		6400-16x17
6400-18x19		6400-20x22		6400-21x23
6400-24x26				
6490-12	86,87	781250	1	2.240
6400-6x7		6400-8x9		6400-10x11
6400-12x13		6400-14x15		6400-16x17
6400-18x19		6400-20x22		6400-21x23
6400-24x26		6400-25x28		6400-30x32

COMBINADA



▶ LLAVE COMBINADA 6410

REF.	€	6 41 4299	g	A mm	B mm
6410-6	4,29	446456	6	20	16
6410-7	4,29	446524	6	25	16,8
6410-8	4,42	446586	6	30	18,8
6410-9	5,30	446647	6	35	20,9
6410-10	5,37	446715	6	40	22,6
6410-11	5,85	446777	6	45	24
6410-12	6,17	446838	6	60	25,4
6410-13	6,36	446890	6	75	28,1
6410-14	6,67	446968	6	85	30,1
6410-15	6,85	447026	6	95	32,1
6410-16	7,37	447088	6	115	34,2
6410-17	7,87	447187	6	135	36
6410-18	8,28	447248	6	155	37,5
6410-19	9,34	447316	6	165	40,2
6410-20	9,57	447392	6	185	41,4
6410-21	10,82	447446	6	210	43,2
6410-22	11,19	447484	6	215	45,8

Cumplen DIN 3113 y DIN 475.



▶ JUEGO LLAVES COMBINADAS 6491 CLIP

REF.	€	6 41 4299	g	Juego de 8 llaves
6491-8	63,21	781298	1	850
6410-8		6410-10		6410-11
6410-13		6410-14		6410-17
6410-19		6410-22		
6491-12	88,83	781373	1	1.170
6410-8		6410-9		6410-10
6410-11		6410-12		6410-13
6410-14		6410-15		6410-16
6410-17		6410-19		6410-22

ACODADA



▶ LLAVE ESTRELLA ACODADA 6420

REF.	€	6 41 4299	g	A mm	B mm	L mm
6420-6x7	6,98	447958	6	55	10,5	175
6420-8x9	7,63	447996	6	70	13,2	185
6420-10x11	8,16	448030	6	90	16,8	198
6420-12x13	8,68	448078	6	115	19,5	215
6420-14x15	9,34	448115	6	150	22,2	228
6420-16x17	11,26	448153	6	190	24,8	246
6420-18x19	12,93	448191	6	235	28,2	268
6420-20x22	14,87	448238	6	315	30,9	292
6420-21x23	16,76	448276	6	350	32	315
6420-24x26	20,74	448382	6	450	36,7	328

Cumplen DIN 837 y DIN 475.



▶ JUEGO LLAVES ESTRELLA ACODADAS 6492 BOLSA

REF.	€	6 41 4299	g	Bolsa de 8 llaves
6492-8 BS	79,54	018622	1	1.290
6420-6x7		6420-8x9		6420-10x11
6420-12x13		6420-14x15		6420-16x17
6420-18x19		6420-20x22		
6492-12 BS	170,18	018592	1	3.240
6420-6x7		6420-8x9		6420-10x11
6420-12x13		6420-14x15		6420-16x17
6420-18x19		6420-20x22		6420-21x23
6420-24x26		6420-25x28		6420-30x32



▶ JUEGO LLAVES ESTRELLA ACODADAS 6492 CLIP

REF.	€	6 41 4299	g	Bolsa de 8 llaves
6492-8	79,54	781410	1	1.310
6420-6x7		6420-8x9		6420-10x11
6420-12x13		6420-14x15		6420-16x17
6420-18x19		6420-20x22		

TUBO



▶ LLAVE TUBO 6440

REF.	€	8 41 4299	g	A mm	B mm	L mm
6440-6x7	8,73	449266	6	45	10	11
6440-8x9	8,88	449310	6	58	13	14
6440-10x11	9,14	449358	6	86	15	16
6440-12x13	10,72	449396	6	145	18	19
6440-14x15	12,45	449433	6	140	20	22
6440-16x17	14,39	449471	6	200	23	24
6440-18x19	17,20	449518	6	240	25	26
6440-20x22	19,54	449556	6	300	28	30
6440-21x23	21,70	449594	6	340	29	31
6440-24x26	23,19	449693	6	400	33	35
6440-25x28	26,71	449730	6	500	34	37
6440-30x32	34,31	449815	6	710	40	42

Cumplen DIN 899. Posibilidad de utilizar con llave fija o ajustable.
Agujero pasante desde la medida 10 x 11.



▶ LLAVE TUBO HUECA 6441

REF.	€	8 41 4299	g	A mm	B mm	L mm
6441-6x7	6,01	641905	6	32		
6441-8x9	6,57	618587	6	58		
6441-10x11	6,86	618617	6	86		
6441-12x13	8,04	618648	6	145		
6441-14x15	8,23	641936	6	72		
6441-16x17	9,02	641967	6	112		
6441-17x19	10,57	641998	6	125		
6441-21x23	12,72	642025	6	135		



▶ JUEGO DE LLAVES 6495 BOLSA

REF.	€	8 41 4299	g	Bolsa de 6 llaves
6495-6 BS	51,86	618600	1	605
6441-6x7				
6441-8x9				
6441-10x11				
6441-12x13				
6441-14x15				
6441-16x17				



▶ JUEGO LLAVES TUBO 6494 BOLSA

REF.	€	8 41 4299	g	Bolsa de 6 llaves
6494-6 BS	72,97	029741	1	740
6440-6x7				6440-10x11
6440-12x13				6440-16x17
6494-8 BS	101,16	029765	1	1.290
6440-6x7				6440-10x11
6440-12x13				6440-16x17
6440-18x19				6440-20x22

LLAVE AJUSTABLE

- Fabricadas en Acero Cromo-Vanadio.
- Cuerpo forjado en una sola pieza, irrompibles.
- Tratamiento térmico 3+ para alargar la vida útil de la herramienta: no se rompe, no se deforma, no se desgasta.
- Alta precisión dimensional y ajuste de bocas.
- Pares de apriete 30% superior a la norma.
- Bocas largas y delgadas para llegar a lugares difíciles y mejor sujeción de la tuerca.
- Perfecto rectificado, ajuste total suave y sin holguras.
- Sección del mango en doble T para mayor robustez, resistencia y ergonomía.
- Cumplen exigencias de las normas UNE 16-532.

Usos:

- Para trabajos de apriete y ajuste de todo tipo de tornillos.



▶ LLAVE AJUSTABLE MOLETA CENTRAL 6460

REF.	€	8 41 4299	g	A mm	B mm	L mm
6460-6	18,57	451504	6	153	20	19,3
6460-8	21,62	451542	6	254	25	24
6460-10	25,43	451580	6	447	30	28,9
6460-12	33,60	451627	6	713	36	36
6460-15	48,95	451665	1	1.305	45	46



▶ LLAVE AJUSTABLE MOLETA LATERAL 6464

REF.	€	8 41 4299	g	A mm	B mm	L mm
6464-6	26,04	114430	6	160	19	20
6464-8	27,97	114133	6	340	26	25
6464-10	33,46	114317	6	580	32	29
6464-12	44,30	114379	6	900	36	35
6464-16	64,95	576245	1	1.570	45	48

PATENTADA UN 167063.

LLAVE STILSON

- Fabricadas con Acero Especial Bellota.
- Cabeza con dientes de alta dureza, mínimo 55 HRc.
- Sección del mango en doble T para mayor robustez, resistencia y ergonomía.
- Acabado pavonado en zonas de uso y contacto para mayor durabilidad.
- Cumplen exigencias de las normas GGG-W-00651d (GSA-FSS) tipo 2 clase A.

Usos:

- Para apretar, aflojar o ajustar piezas grandes.
- Para trabajos de fontanería.

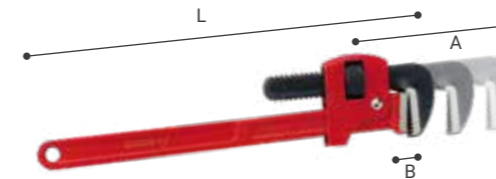

▶ LLAVE STILLSON 6600

REF.	€	8 41 4299	g	A mm	B mm	L mm
6600-8	19,37	967326	6	280	27	17
6600-10	22,78	967364	6	590	34	22
6600-12	25,23	967401	6	790	42	25
6600-14	31,42	967449	6	1.040	49	27
6600-18	38,64	967487	1	1.820	60	30
6600-24	63,81	967524	1	3.080	76	38
6600-36	118,42	967562	1	5.690	102	48

LLAVE ALLEN

- Fabricadas en Acero Cromo-Vanadio.
- Dureza 50 HRC, para máxima resistencia.
- Chaflán que facilita el embocado de la llave en el tornillo.
- Cumplen exigencias de las normas ISO 2936.

Usos:

- Para trabajos de apriete y ajuste de tornillos con cabeza Allen.

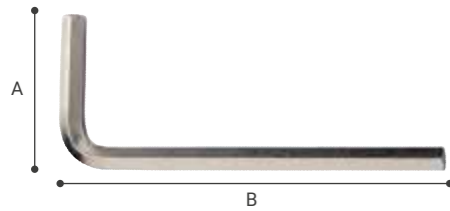

▶ LLAVE ALLEN NIQUELADA 6450

REF.	€	8 41 4299	g	A mm	B mm
6450-1.5 N	0,62	449853	12	1	14
6450-2 N	0,63	449914	12	1	16
6450-2.5 N	0,69	449952	12	2	18
6450-3 N	0,71	449990	12	4	20
6450-4 N	0,85	450033	12	10	24
6450-5 N	1,01	450071	12	18	28
6450-6 N	1,23	450118	12	30	32
6450-7 N	1,56	450156	12	43	34
6450-8 N	1,69	450194	12	60	36
6450-9 N	2,32	450231	12	81	38
6450-10 N	2,51	450279	12	105	40
6450-12 N	3,75	450446	1	171	45
6450-14 N	4,71	509120	1	263	56



▶ JUEGOS 9 LLAVES ALLEN NIQUELADAS 6458

REF.	€	8 41 4299	g
6458-9N	16,93	507294	6
6450-1.5 N		6450-2 N	6450-2.5 N
6450-3 N		6450-4 N	6450-5 N
6450-6 N		6450-8 N	6450-10 N



▶ JUEGO 9 LLAVES ALLEN BOLA PAVONADAS 6457

REF.	€	8 41 4299	g
6457-9P	19,79	507218	6
1,5		2	2,5
3		4	5
6		8	10



▶ JUEGO 9 LLAVES TORX INVIOABLES PAVONADAS 6459

REF.	€	8 41 4299	g
6459-9TIP	21,55	610284	6
T9		T10	T15
T20		T25	T27
T30		T40	T50



▶ JUEGO NAVAJAS 8 LLAVES ALLEN 6455

REF.	€	8 41 4299	g
6455-8	15,05	618976	6
1,5		2	2,5
3		4	5
6		8	



▶ JUEGO 3 NAVAJAS 8 LLAVES ALLEN Y TORX

REF.	€	8 41 4299	g
6455-P3	38,66	618815	6
1,5		2	2,5
3		4	5
6		8	5/64"
3/32"		7/64"	1/8"
9/64"		5/32"	3/16"
7/32"		1/4"	T9"
T10		T15	T20
T25		T27	T30
T40			

LLAVE VASO

- Fabricadas en Acero Cromo-Vanadio.
- Forjadas en una sola pieza, irrompibles.
- Tratamiento térmico 3+ para alargar la vida útil de la herramienta: no se rompe, no se deforma, no se desgasta.
- Acabado niquelado y cromado mate.
- Cumplen exigencias de las normas DIN 3123 y 3124.

Usos:

- Para trabajos de apriete y ajuste de tornillos de cabeza hexagonal.



▶ LLAVE DE VASO 1/2" BOCA HEXAGONAL 6520

REF.	€	8 41 4299	g	A mm	B mm	L mm
6520-10	4,29	453010	6	56	23	15
6520-11	4,49	453058	6	58	23	16
6520-12	4,68	453096	6	58	23	18
6520-13	4,82	453133	6	58	23	19
6520-14	5,02	453171	6	60	23	20
6520-15	5,39	453218	6	62	23	22
6520-16	5,46	453256	6	66	23	23
6520-17	5,50	453294	6	66	23	24
6520-18	5,65	453331	6	66	23	25
6520-19	5,77	453379	6	66	23	26
6520-20	6,24	453416	6	72	23	28
6520-21	6,24	453454	6	74	24	29
6520-22	6,42	453492	6	86	24	30
6520-23	6,78	453539	6	88	25	31
6520-24	7,28	453591	6	96	25	33
6520-25	7,40	453638	6	106	26	34
6520-26	7,53	453676	6	108	25	35
6520-27	7,76	453713	6	126	26	36
6520-28	8,30	453775	6	140	27	38
6520-30	8,68	453867	6	150	28	40
6520-32	8,68	453911	6	180	28	43



▶ ARTICULACIÓN UNIVERSAL 1/2" 6521

REF.	€	8 41 4299	g	A mm	B mm	L mm
6521	21,85	485110	1	135	24	12,6



▶ JUEGO 27 PIEZAS LLAVES DE VASO 1/2" 6592

REF.	€	8 41 4299	g	A mm	B mm	L mm
6592-1/2 H1	152,26	780611	1	4.700	380	255
6520-8		6520-9		6520-10		
6520-11		6520-12		6520-13		
6520-14		6520-15		6520-16		
6520-17		6520-18		6520-19		
66520-21		6520-22		6520-23		
6520-24		6520-26		6520-27		
6520-28		6520-29		6520-30		
6520-32		6521		6523-5		
6523-10		6524		6528		



▶ ALARGADERA 1/2" 6523

REF.	€	8 41 4299	g	A mm	B mm	L mm
6523-5	10,07	485158	1	180	23	14
6523-10	12,69	485196	1	345	23	14



▶ MANGO CORREDIZO 1/2" 6524

REF.	€	8 41 4299	g	A mm	B mm	L mm
6524	15,43	485233	1	375	13	24



▶ CARRACA PALANQUITA 1/2" 6528

REF.	€	8 41 4299	g	A mm	B mm	L mm
6528	43,00	485431	1	610	42	39

ALICATES

- Fabricadas con Acero Especial Bellota.
- Cabeza y cuerpo forjados: irrompibles.
- Tratamiento diferenciado en cabeza (temple y revenido) y filo (temple por inducción) para alargar la vida útil de la herramienta: no se rompe, no se deforma, no se desgasta.
- Mangos bimateriales ergonómicos con acabado SOFT TOUCH para mayor comodidad durante el trabajo.
- Cumplen exigencias de las normas DIN.

Usos:

- Para trabajos de sujeción, amarre, corte o manipulación.
- Universales: Combinan sujeción, agarre y corte en una sola herramienta. Sujeción: dentado liso y fino, sujeta sin marcar la superficie. Amarre: dentado grueso para amarre de redondos y tubos. Corte: Materiales duros y semiduros hasta un diámetro de 2,5 mm.
- Cortante: Para corte de alambres.
- Manipulación y Multiapertura: para todo tipo de trabajos de sujeción.

UNIVERSAL

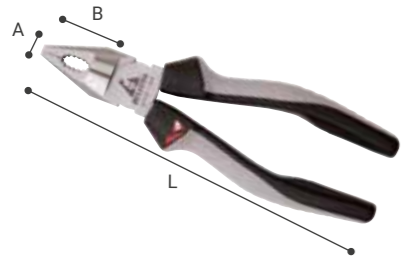

▶ ALICATE UNIVERSAL REFORZADO 6100

REF.	€	8 41 4299	g	A mm	B mm	C mm	L mm
6100-160 BIM	16,86	332797	6	190	25	35	164
6100-180 BIM	17,99	332926	6	230	25,8	38	184
6100-200 BIM	20,51	333022	6	290	29	40	207



▶ ALICATE UNIVERSAL 6102

REF.	€	8 41 4299	g	A mm	B mm	C mm	L mm
6102-160 BIM	17,12	333121	6	210	25	36	165
6102-180 BIM	18,95	333220	6	265	28	37	186
6102-200 BIM	21,26	333329	6	325	27,6	42	207

CORTANTE



▶ ALICATE CORTANTE DIAGONAL 6110

REF.	€	8 41 4299	g	A mm	B mm	C mm	L mm
6110-160 BIM	19,05	333527	6	220	21,8	20	165
6110-180 BIM	21,35	333626	6	280	23,4	20	185

Doble tratamiento en filos.



▶ ALICATE CORTANTE DIAGONAL REFORZADO 6112

REF.	€	8 41 4299	g	A mm	B mm	C mm	L mm
6112-180 BIM	19,23	333725	6	260	26,8	21	189
6112-200 BIM	21,74	333909	6	290	26,9	21	205

Doble tratamiento en filos.



▶ ALICATE CORTANTE FRONTAL 6114

REF.	€	8 41 4299	g	A mm	B mm	C mm	L mm
6114-160 BIM	21,65	333954	6	265	28,5	26	168

Doble tratamiento en filos.

MANIPULACIÓN



▶ ALICATE MANIPULACIÓN BOCAS SEMIREONDAS RECTAS 6120

REF.	€	8 41 4299	g	A mm	B mm	C mm	D mm	L mm
6120-160 BIM	19,23	334050	6	145	16,7	52	8,5	164
6120-200 BIM	22,16	334159	6	190	17,5	76	8,5	203



▶ ALICATE MANIPULACIÓN BOCAS SEMIREONDAS CURVAS 6122

REF.	€	8 41 4299	g	A mm	B mm	C mm	L mm	
6122-200 BIM	22,67	334258	6	190	17,5	71	2,5	199



▶ ALICATE MANIPULACIÓN BOCAS PLANAS 6130

REF.	€	8 41 4299	g	A mm	B mm	C mm	L mm	
6130-160 BIM	20,39	334357	6	175	15,8	33	9,2	160



▶ ALICATE PELACABLES 6150

REF.	€	8 41 4299	g	A mm	B mm	C mm	L mm	
6150-160 BIM	23,34	334555	6	165	20	39	9	164



▶ ALICATE MANIPULACIÓN BOCAS REDONDAS 6134

REF.	€	8 41 4299	g	A mm	B mm	C mm	D mm	L mm
6134-160 BIM	21,60	334456	6	165	15,5	34	9,7	167

MULTIAPERTURA



▶ ALICATE MULTIAPERTURA CREMALLERA 6160

REF.	€	8 41 4299	g	A mm	B mm	C mm	D mm	L mm	
6160-250 PVC	16,86	445367	6	350	34	48	9	43	252



▶ ALICATE MULTIAPERTURA CAJA 6162

REF.	€	8 41 4299	g	A mm	B mm	C mm	D mm	L mm	
6162-250 PVC	24,47	445442	6	290	34	37	8	33	245

SUJECCIÓN

TORNILLO DE BANCO

- Fabricados con Acero Especial Bellota.
- Mordazas tratadas termicamente y moleteadas para garantizar un mejor agarre.
- Amplio yunque que proporciona una mayor superficie de trabajo.
- Apoyo sobre guía cuadrada, mayor estabilidad.
- Muy robustos.

Usos:

- Para trabajos de sujeción, amarre y fijación de piezas o perfiles.

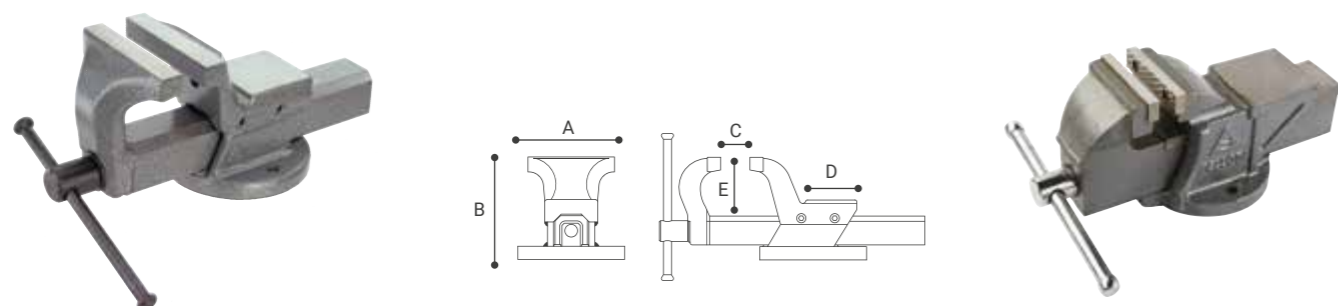

► TORNILLO DE BANCO FORJADO 6700

REF.	€	8 41 4299	g	A mm	B mm	C mm	D mm	E mm
6700-100	219,07	026313	1	7.000	100	125	125	60
6700-125	310,31	026337	1	11.000	125	148	150	70
6700-150	400,37	019872	1	17.000	150	178	200	90
6700-175	535,18	019858	1	26.000	175	208	220	105

► TORNILLO DE BANCO FUNDIDO 6710

REF.	€	8 41 4299	g	A mm	B mm	C mm	D mm	E mm
6710-80	70,36	365375	1	5.400	75	115	75	65
6710-100	99,34	353419	1	6.300	100	123	75	66
6710-125	129,02	353457	1	11.600	125	151	100	90
6710-150	167,52	353488	1	20.000	150	174	125	115

SARGENTOS

- Cabeza de fundición nodular.
- Llanta de acero calibrada y dentada, protegida frente a la oxidación.
- Freno antideslizante en cabeza móvil.
- Superficie de fijación plana.

Usos:

- Para trabajos de sujeción, amarre, fijación de piezas y perfiles.



► SARGENTO MARQUETERÍA 51200

REF.	€	8 41 4299	g	A mm	B mm	C mm	D mm
51200-15	11,62	215236	1	500	18	7	70
51200-20	12,30	215298	1	540	18	7	70
51200-25	13,30	215366	1	590	18	7	70
51200-30	13,98	215434	1	630	18	7	70

Mango madera.

► SARGENTO MARQUETERÍA 51201

REF.	€	8 41 4299	g	A mm	B mm	C mm	D mm
51201-15	11,62	215564	1	500	18	7	70
51201-20	12,30	215632	1	540	18	7	70
51201-25	13,30	215694	1	590	18	7	70
51201-30	13,98	215755	1	630	18	7	70

Mango en cruz.



► SARGENTO PROFESIONAL 51210

REF.	€	8 41 4299	g	A mm	B mm	C mm	D mm
51210-25	21,45	215960	1	1.400	30	8	90
51210-30	22,78	216035	1	1.480	30	8	90
51210-40	25,70	216097	1	1.660	30	8	90
51210-50	28,29	216165	1	1.850	30	8	90
51210-60	30,67	216233	1	2.040	30	8	90
51210-80	35,05	216295	1	2.420	30	8	90

Mango madera.



► SARGENTO PROFESIONAL EXTRA DE ÉMBOLO 51215

REF.	€	8 41 4299	g	A mm	B mm	C mm	D mm
51215-30	23,11	216561	1	1.520	30	8	90
51215-40	26,10	216639	1	1.700	30	8	90
51215-50	28,42	216691	1	1.920	30	8	90
51215-60	31,08	216752	1	2.060	30	8	90
51215-80	35,20	216813	1	2.500	30	8	90

Mango en cruz.



► SARGENTO PROFESIONAL EXTRA DE ÉMBOLO 51225

REF.	€	8 41 4299	g	A mm	B mm	C mm	D mm
51225-35	26,41	217490	1	2.220	35	8	120
51225-40	27,69	217568	1	2.330	35	8	120
51225-50	29,89	217636	1	2.550	35	8	120
51225-60	32,20	217698	1	2.770	35	8	120
51225-80	36,84	217766	1	3.210	35	8	120
51225-100	41,43	217834	1	3.650	35	8	120

Mango en cruz.

PORTAHERRAMIENTA



► CAJA PORTA-HERRAMIENTAS METÁLICA 6900-6902

REF.	€	8 41 4299	g	A mm	B mm	C mm
6900-400	41,17	057133	1	3.500	400	200
6900-500	44,68	057140	1	4.000	500	200
6902-500	78,71	057157	1	5.500	500	230

DISCOS ABRASIVOS Y DE LÁMINAS

1

► Mayor rendimiento:

Fabricados con materiales de primera calidad, para que puedas cortar por más tiempo. Obtendrás un mayor rendimiento, rapidez y sensación de corte.

2

► Te protegemos:

Nuestros discos cumplen todas las normativas de seguridad para que estés tranquilo mientras cortas.

3

► No vibra:

Corte recto y suave, sin vibraciones para conseguir un acabado perfecto.

CARACTERÍSTICAS

- Cumplimiento de la normativa EN-12413.
- Fabricados con materias primas de alta calidad.
- Mezclas desarrolladas para conseguir una óptima relación entre rendimiento y sensación de corte.
- Homogeneidad de los discos, asegurando gran fiabilidad durante su vida útil.
- Excelente velocidad, sensación de corte y acabado.

USOS

- Discos abrasivos: Para cortar, desbastar o sanear con máquina electroportátil o estacionaria.
- Discos de láminas: Para repasado de superficies, tareas de mantenimiento, reparación de aperos agrícolas, soldaduras y ajustajes.

¿CÓMO LEER UN DISCO?



DISCOS DE CORTE Y DESBASTE

DISCOS ABRASIVOS

- Cumplimiento de la normativa EN-12413.
- Fabricados con materias primas de la más alta calidad.
- Mezclas desarrolladas para conseguir una óptima relación entre rendimiento y sensación de corte.
- Homogeneidad de los discos, asegurando gran fiabilidad durante su vida útil.
- Excelente velocidad, sensación de corte y acabado.

Usos:

- Para cortar, desbastar o sanear con máquina electroportátil o estacionaria.
- Discos Inox-Metal: Modelos espesor 1-2 mm para trabajos en chapa fina y perfiles de hasta 3 mm y montajes con un acabado perfecto. Modelos 2-3 mm para trabajos exigentes de corte y trabajos en perfiles gruesos.
- Discos Piedra: Modelo 1 mm para trabajos en piedra, cerámica, perfiles de cobre, aluminio, latón y plástico. Modelos 3 mm para trabajos exigentes en hormigón, ladrillo, piedra y cerámica.
- Tres tipos de grano:
 - A- Corindón: grano de elevada tenacidad adecuada para corte y desbaste profesional. Especialmente recomendado para trabajos en metal.
 - AS- Corindón Semifriable: grano de elevada friabilidad y buena tenacidad. Ideal para corte de acero inoxidable.
 - C- Carburo de silíceo: para materiales frágiles (piedra, marmol y granito) y materiales blandos (aluminio, cobre).



► DISCO CORTE INOX-METAL EXTRAFINO 50300-50310-50320

REF.	€	8 41 4299	g	A mm	B mm	+	
50300-115	1,57	014785	25	25	115	22,2	1 AS 60 INOX-BF
50300-125	1,70	014808	25	30	125	22,2	1 AS 60 INOX-BF
50310-115	1,70	014822	25	36	115	22,2	1,6 AS 46 INOX-BF
50310-125	1,94	014839	25	47	125	22,2	1,6 AS 46 INOX-BF
50320-180	3,06	139617	25	100	180	22,2	1,6 AS 46 INOX-BF
50320-230	3,17	139679	25	170	230	22,2	1,9 AS 46 INOX-BF

Disco plano. Disco centro en depresión.



► DISCO CORTE INOX-METAL FINO 50330

REF.	€	8 41 4299	g	A mm	B mm	+	
50330-115	1,70	373806	25	37	115	22,2	2,5 A 24 R-BF
50330-125	1,86	374001	25	47	125	22,2	2,5 A 24 R-BF
50330-180	2,35	374179	25	100	180	22,2	2,5 A 24 R-BF
50330-230	3,43	374292	25	170	230	22,2	2,5 A 24 R-BF

Disco centro en depresión.



► DISCO CORTE INOX-METAL 50301

REF.	€	8 41 4299	g	A mm	B mm	+	
50301-115	1,70	600711	25	68	115	22,2	3 A 24 R-BF
50301-125	1,86	600728	25	80	125	22,2	3 A 24 R-BF
50301-180	2,35	600735	25	165	180	22,2	3 A 24 R-BF
50301-230	3,35	600742	25	282	230	22,2	3 A 24 R-BF

Disco centro en depresión.



► DISCO CORTE METAL MÁQUINA ESTACIONARIA 50431-50441-50321

REF.	€	8 41 4299	g	A mm	B mm	+	
50431-300	9,11	940961	25	555	300	22,2	3,5 AS 24 S-BF
50441-300	9,11	941005	25	555	300	25,4	3,5 AS 24 S-BF
50321-350	14,57	600926	25	800	350	25,4	3,5 AS 24 S-BF

Disco plano.



► DISCO CORTE PIEDRA EXTRAFINO 50322

REF.	€	8 41 4299	g	A mm	B mm	+	
50322-115	1,90	606768	25	30	115	22,2	1 C 60 T-BF

Disco plano.



► DISCO CORTE PIEDRA 50302

REF.	€	8 41 4299	g	A mm	B mm	+	
50302-115	1,89	600759	25	58	115	22,2	3 C 24 R-BF
50302-125	2,00	600766	25	68	125	22,2	3 C 24 R-BF
50302-230	3,84	600780	25	230	230	22,2	3 C 24 R-BF

Disco centro en depresión.



► DISCO DESBASTE INOX-METAL / DURO 50351

REF.	€	8 41 4299	g	A mm	B mm	+	
50351-115	2,44	124422	10	170	115	22,2	7 A 30 T-BF
50351-125	2,78	124552	10	205	125	22,2	7 A 30 T-BF
50351-180	4,73	124828	10	405	180	22,2	7 A 30 T-BF
50351-230	6,34	124958	10	640	230	22,2	7 A 30 T-BF

Disco centro en depresión.



► DISCO DESBASTE INOX-METAL / BLANDO 50361

REF.	€	8 41 4299	g	A mm	B mm	+	
50361-115	2,44	125221	10	170	115	22,2	7 AS 30 Q-BF
50361-125	2,78	125337	10	205	125	22,2	7 AS 30 Q-BF
50361-180	4,73	125429	10	405	180	22,2	7 AS 30 Q-BF
50361-230	6,34	125535	10	640	230	22,2	7 AS 30 Q-BF

Disco centro en depresión.



► DISCO DESBASTE PIEDRA 50352

REF.	€	8 41 4299	g	A mm	B mm	+	
50352-115	2,72	124576	10	150	115	22,2	7 C 30 S-BF

Disco centro en depresión.



DISCO CORTE INOX-METAL FINO 50420

REF.	€	8 41 4299	g	A mm	B mm	+
50420-115	2,22	388923	25	60	115	22,2 2,5 AS 30 S-BF
50420-230	4,45	389265	25	245	230	22,2 2,5 AS 30 S-BF

Disco centro en depresión.



DISCO CORTE INOX-METAL 50421

REF.	€	8 41 4299	g	A mm	B mm	+
50421-115	2,22	924596	25	68	115	22,2 3 AS 30 S-BF
50421-125	2,36	924633	25	80	125	22,2 3 AS 30 S-BF
50421-180	3,07	924671	25	165	180	22,2 3 AS 30 S-BF
50421-230	4,45	924718	25	282	230	22,2 3 AS 30 S-BF

Disco centro en depresión.



DISCO CORTE INOX-METAL EXTRAFINO 50400

REF.	€	8 41 4299	g	A mm	B mm	+
50400-115	1,00	556506	25	25	115	22,2 1 AS 60 INOX-BF
50400-125	1,15	586848	25	35	125	22,2 1 AS 60 INOX-BF

Disco plano.



DISCO CORTE INOX-METAL 50480

REF.	€	8 41 4299	g	A mm	B mm	+
50480-115	0,94	446999	25	68	115	22,2 3 A 24 R-BF
50480-125	1,02	512656	25	80	125	22,2 3 A 24 R-BF
50480-230	2,17	447057	25	282	230	22,2 3 A 24 R-BF

Disco centro en depresión.



DISCO CORTE PIEDRA 50482

REF.	€	8 41 4299	g	A mm	B mm	+
50482-115	1,07	447118	25	58	115	22,2 3 C 24 R-BF
50482-230	2,19	447163	25	230	230	22,2 3 C 24 R-BF

Disco centro en depresión.

DISCOS DE LÁMINAS

Usos:

- Para repasado de superficies, tareas de mantenimiento, reparación de aperos agrícolas, soldaduras y ajustajes.
- Tres tipos de grano:
 - A: universal ideal para acero, hierro y madera.
 - AZ: trabajos exigentes: alta capacidad de arranque, ideal para acero inox y fundición.
 - SIC: para materiales no férricos, piedra, vidrio y plástico.
- Dos tamaños de grano:
 - 40-60: grano medio para acabado superficial basto.
 - 80-120: grano fino para acabado superficial fino.

BASE DE POLIAMIDA

- Base plana para trabajos en superficies planas.
- No ensucia ni raya la superficie trabajada.
- Mayor aprovechamiento del disco ya que la base se desgasta junto con el abrasivo durante el uso.
- Telas con soporte de algodón que proporcionan muy buena sensación de repasado y evitan marcas de quemado en el material. Ideal para trabajos en acero inoxidable.
- Vida útil 15% superior a discos con base fibra de vidrio.



DISCO DESBASTE METAL. GRANO A 50501

REF.	€	8 41 4299	g	A mm	B mm	+
50501-40	7,55	601152	10	112	115	22,2 A 40
50501-60	7,55	601169	10	108	115	22,2 A 60
50501-80	7,55	601176	10	101	115	22,2 A 80
50501-120	7,55	601220	10	92	115	22,2 A 120

Disco centro en depresión.



DISCO DESBASTE INOX-METAL. GRANO AZ 50502

REF.	€	8 41 4299	g	A mm	B mm	+
50502-40	8,43	601190	10	112	115	22,2 AZ 40
50502-60	8,43	601206	10	108	115	22,2 AZ 60
50502-80	8,43	601213	10	101	115	22,2 AZ 80
50502-120	8,43	601237	10	92	115	22,2 AZ 120

Disco centro en depresión.

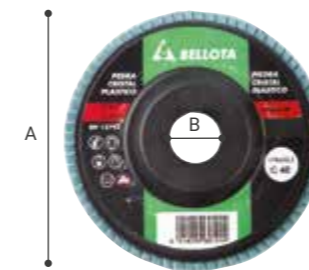

DISCO DESBASTE PIEDRA. GRANO SIC 50503

REF.	€	8 41 4299	g	A mm	B mm	+
50503-40	8,15	601244	10	80	115	22,2 SIC 40
50503-60	8,15	601251	10	75	115	22,2 SIC 60
50503-80	8,15	601268	10	70	115	22,2 SIC 80
50503-120	8,15	601275	10	65	115	22,2 SIC 120

Disco centro en depresión.

BASE DE FIBRA DE VIDRIO

- Base inclinada para trabajos de repasado sobre canto.
- No ensucia, ni raya la superficie trabajada.
- Telas con soporte de poliéster que aportan gran rendimiento.



► DISCO DESBASTE METAL. GRANO A 50511-50551-50611

REF.	€	8 41 4299	g	A mm	B mm
50511-40	5,28	941302	10	90	115 22,2 A 40
50511-60	5,28	941333	10	80	115 22,2 A 60
50511-80	5,28	941364	10	75	115 22,2 A 80
50511-120	5,28	941395	10	70	115 22,2 A 120
50551-40	5,98	300154	10	90	125 22,2 A 40
50551-60	5,98	300314	10	90	125 22,2 A 60
50551-80	5,98	300390	10	80	125 22,2 A 80
50611-40	10,37	941661	10	225	180 22,2 A 40

Disco centro en depresión.



► DISCO DESBASTE INOX-METAL. GRANO AZ 50512-50552-50612

REF.	€	8 41 4299	g	A mm	B mm
50512-40	5,98	941425	10	90	115 22,2 AZ 40
50512-60	5,98	941456	10	80	115 22,2 AZ 60
50512-80	5,98	941487	10	75	115 22,2 AZ 80
50512-120	5,98	941517	10	70	115 22,2 AZ 120
50612-40	10,47	941784	10	225	180 22,2 AZ 40

Disco centro en depresión.



► DISCO DESBASTE PIEDRA. GRANO SIC 50513

REF.	€	8 41 4299	g	A mm	B mm
50513-40	5,77	941548	10	80	115 22,2 SIC 40
50513-60	5,77	941579	10	75	115 22,2 SIC 60
50513-80	5,77	941609	10	70	115 22,2 SIC 80
50513-120	5,77	941630	10	65	115 22,2 SIC 120

Disco centro en depresión.

CEPILLOS

- Fabricados con materiales de alta calidad para garantizar un excelente rendimiento.
- Alta resistencia al desgaste del alambre.
- Óptima combinación de materiales y tipos de alambre para garantizar la precisión de acabado requerida.

Usos:

- Para trabajos de cepillado, limpieza y eliminación de pinturas, barnices, cascarilla, óxidos y pequeñas rebabas.
- Cuatro materiales de alambre:
 - Acero Inoxidable: ideal para limpiar sin contaminar, manchas de oxidación y hollín en acero inoxidable, aluminio o aleaciones especiales.
 - Acero Latonado: ideal para trabajar cobre, plástico, plomo, aluminio, vidrio y acero.
 - Latón: ideal para metales no férricos y trabajos antichispa.
 - Nylon: ideal para zonas de difícil acceso. Grano grueso (Rojo) acabado basto. Grano Fino (Azul) acabado fino.
- Tres materiales de alambre:
 - Alambre trenzado: ideal para obtener un máximo rendimiento en trabajos pesados y trabajos que requiere rapidez y firmeza.
 - Alambre ondulado: ideal para labores de cepillado continuo y remover rebabas ligeras. Acabados finos.
 - Alambre recto: Ideal para todo tipo de cepillado. Acabado Medio.

CEPILLOS MANUALES

- Para trabajos ligeros de cepillado. Uso general.

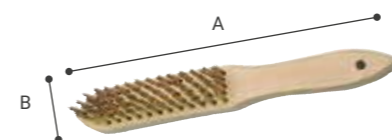

► CEPILLO ACERO LATONADO ALAMBRE RECTO 50801

REF.	€	8 41 4299	g	A mm	B mm	H
50801-3	1,39	372380	1	112	295 25	3
50801-4	1,61	372427	1	140	295 25	4
50801-5	2,15	372465	1	170	295 25	5

Acero latonado. Alambre recto \varnothing 0,3.



► CEPILLO ACERO INOXIDABLE ALAMBRE RECTO 50802

REF.	€	8 41 4299	g	A mm	B mm	H
50802-3	5,13	372502	1	112	295 25	3
50802-4	6,20	372540	1	140	295 25	4
50802-5	7,40	372588	1	170	295 25	5

Acero inoxidable. Alambre recto \varnothing 0,3.



► CEPILLO LATÓN ALAMBRE ONDULADO 50803

REF.	€	8 41 4299	g	A mm	B mm	H
50803-3	3,03	372625	1	112	295 25	3
50803-4	4,05	372663	1	140	295 25	4
50803-5	5,42	372700	1	170	295 25	5

Latón. Alambre ondulado \varnothing 0,3.



► CEPILLO ACERO LATONADO ALAMBRE RECTO 50804

REF.	€	8 41 4299	g	A mm	B mm	H
50804-5	2,44	372748	1	190	210 35	5

Sin mango para trabajos fuertes.



► CEPILLO ACERO LATONADO ALAMBRE RECTO 50806-A

REF.	€	8 41 4299	g	A mm	B mm	H
50806-A	1,91	372823	24	38	265 30	1

Muy estrechos para lugares de difícil acceso.



► CEPILLO ACERO INOXIDABLE ALAMBRE ONDULADO 50806-I

REF.	€	8 41 4299	g	A mm	B mm	H
50806-I	5,91	372861	24	38	265 30	1

Muy estrechos para lugares de difícil acceso.



► CEPILLO LATÓN ALAMBRE ONDULADO 50806-L

REF.	€	8 41 4299	g	A mm	B mm	H
50806-L	5,62	372908	24	38	265 25	1

Muy estrechos para lugares de difícil acceso.



▶ LIMPIABUJÍAS 50805A

REF.	€	8 41 4299	g	A mm	B mm	H	
50805 A	4,01	633696	24	20	133	15	3

Acero alambre ondulado 0,15 mm diámetro.



▶ LIMPIABUJÍAS 50805L

REF.	€	8 41 4299	g	A mm	B mm	H	
50805 L	3,73	633832	24	20	133	15	3

Latón alambre ondulado 0,15 mm diámetro.

CEPILLOS BRICOLAJE

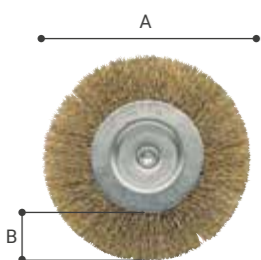

▶ CEPILLOS CIRCULARES ACERO LATONADO ALAMBRE ONDULADO 50807

REF.	€	8 41 4299	g	A mm	B mm	Max R.P.M.	
50807-50	1,70	373066	24	33	50	12	4.500
50807-60	1,70	373103	24	42	60	13	4.500
50807-75	2,10	373141	24	70	75	16	4.500
50807-100	3,23	373189	12	105	100	24	4.500

Alambre ondulado 0,30 mm diámetro. Perno de 6 mm.



NEW

▶ CEPILLO BRICOLAJE CIRCULAR ACERO INOXIDABLE ALAMBRE ONDULADO 50807 I

REF.	€	8 41 4299	g	A mm	B mm	Max R.P.M.	
50807-50 I	4,15	686784	24	33	50	12	4.500
50807-75 I	5,48	686869	24	70	75	16	4.500



▶ CEPILLOS TAZA ACERO LATONADO ALAMBRE ONDULADO 50808

REF.	€	8 41 4299	g	A mm	B mm	Max R.P.M.	
50808-50	2,19	373226	24	63	50	18	4.500
50808-75	3,18	373264	24	120	75	25	4.500
50808-80	3,92	936193	12	196	80	23	4.500

Alambre ondulado 0,30 mm diámetro. Perno de 6 mm.



▶ CEPILLOS TAZA ACERO INOXIDABLE ALAMBRE ONDULADO 50808-I

REF.	€	8 41 4299	g	A mm	B mm	Max R.P.M.	
50808-50 I	7,77	633733	24	70	50	15	4.500

Alambre ondulado 0,30 mm diámetro. Perno de 6 mm.



▶ CEPILLOS BROCHA ACERO LATONADO ALAMBRE ONDULADO 50809

REF.	€	8 41 4299	g	A mm	B mm	Max R.P.M.	
50809-25	3,00	373301	24	55	25	30	4.500

Alambre ondulado 0,30 mm diámetro. Perno de 6 mm.



▶ EXPOSITOR CEPILLOS BRICOLAJE 50850

REF.	€	8 41 4299	g	A mm	B mm	C mm	
50850	92,56	904031	1	3.500	230	380	400
50807-50-6		50807-75-6			50807-100-6		
50808-50-6		50808-75-6			50809-25-6		

CEPILLOS INDUSTRIALES CIRCULARES

• Para trabajar en esmeriladoras de banco fijo.



▶ CEPILLOS CIRCULARES ACERO LATONADO ALAMBRE ONDULADO 50810

REF.	€	8 41 4299	g	A mm	B mm	H	Max R.P.M.	
50810-10016	10,96	373387	1	205	100	16	5	8.000
50810-10020	15,38	373424	1	229	100	20	6	8.000
50810-12518	11,82	373462	1	283	125	18	5	8.000
50810-15018	14,80	373547	1	450	150	18	5	6.000
50810-20020	19,65	373707	1	790	200	20	5	4.500
50810-20025	27,70	373745	1	920	200	25	7	4.500

Alambre ondulado 0,30 mm diámetro.



▶ CEPILLOS CIRCULARES ACERO INOXIDABLE ALAMBRE ONDULADO 50810-I

REF.	€	8 41 4299	g	A mm	B mm	H	Max R.P.M.	
50810-15025 I	34,34	633795	12	550	150	25	7	6.000

Alambre ondulado 0,30 mm diámetro.

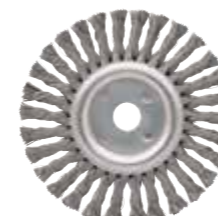

▶ CEPILLOS CIRCULARES ACERO TEMPLADO ALAMBRE TRENZADO 50811

REF.	€	8 41 4299	g	A mm	B mm	H	Max R.P.M.	
50811-100	19,21	373783	1	239	100	20	1	12.500
50811-115	19,65	373936	1	272	115	23	1	12.500
50811-150	23,80	374124	1	500	150	37	1	9.000
50811-175	26,91	374162	1	686	175	42	1	9.000

CEPILLOS INDUSTRIALES TAZA

• Para trabajar grandes superficies metálicas en amoladoras angulares y en miniamoladoras para zonas de difícil acceso.



▶ CEPILLOS TAZA ACERO LATONADO ALAMBRE ONDULADO 50812

REF.	€	8 41 4299	g	A mm	B mm	Max R.P.M.	
50812-80	15,17	374209	1	230	80	30	8.500
50812-100	18,59	374247	1	399	100	30	8.500
50812-125	27,27	374285	1	620	125	35	6.500

Alambre ondulado 0,30 mm diámetro.



▶ CEPILLOS TAZA ACERO INOXIDABLE ALAMBRE ONDULADO 50812-I

REF.	€	8 41 4299	g	A mm	B mm	Max R.P.M.	
50812-80 I	29,72	633771	12	230	80	22	8.500

Alambre ondulado 0,30 mm diámetro.



▶ CEPILLOS TAZA ACERO TEMPLADO ALAMBRE TRENZADO 50813

REF.	€	8 41 4299	g	A mm	B mm	Max R.P.M.	
50813-80	21,62	374322	1	685	80	22	8.500
50813-100	22,99	374360	1	875	100	22	8.500
50813-120	29,00	374407	1	1.065	120	22	6.500

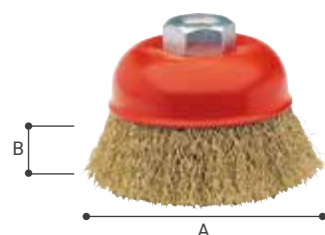

▶ CEPILLOS TAZA ACERO LATONADO ALAMBRE ONDULADO 50814

REF.	€	8 41 4299	g	A mm	B mm	Max R.P.M.	
50814-75	14,30	374445	1	215	75	30	12.500

Para uso en miniamoladoras. Alambre ondulado 0,30 mm diámetro.



▶ CEPILLOS TAZA ACERO TEMPLADO ALAMBRE TRENZADO 50814

REF.	€	8 41 4299	g	A mm	B mm	Max R.P.M.	
50814-65	13,77	374483	1	280	65	20	12.500

Para uso en miniamoladoras. Alambre ondulado 0,30 mm diámetro.

CEPILLOS INDUSTRIALES CÓNICOS

• Para uso en mini-amoladoras.



▶ CEPILLOS CÓNICOS ACERO LATONADO ALAMBRE ONDULADO 50815

REF.	€	8 41 4299	g	A mm	B mm	H	Max R.P.M.	
50815-1001	15,17	374520	12	181	100	20	1	12.500
50815-1002	28,29	374568	12	274	100	20	2	12.500

Alambre ondulado 0,30 mm diámetro.



▶ CEPILLOS CÓNICOS ACERO INOXIDABLE ALAMBRE ONDULADO 50816

REF.	€	8 41 4299	g	A mm	B mm	H	Max R.P.M.	
50816-1001	31,78	374605	12	181	100	20	1	12.500
50816-1002	47,85	374643	12	274	100	20	2	12.500

Alambre ondulado 0,30 mm diámetro.



▶ CEPILLOS CÓNICOS ACERO TEMPLADO ALAMBRE TRENZADO 50817

REF.	€	8 41 4299	g	A mm	B mm	H	Max R.P.M.	
50817-1001	15,95	374681	12	215	100	20	1	12.500
50817-1151	18,59	374728	12	405	115	20	2	12.500



▶ CEPILLOS CÓNICOS ACERO INOXIDABLE ALAMBRE TRENZADO 50817-I

REF.	€	8 41 4299	g	A mm	B mm	H	Max R.P.M.	
50817-1001 I	34,91	633818	12	215	100	20	1	12.500

Alambre ondulado 0,30 mm diámetro.



NEW

▶ CEPILLO INDUSTRIAL BROCHA ACERO LATONADO ALAMBRE ONDULADO 50818

REF.	€	8 41 4299	g	A mm	B mm	Max R.P.M.	
50818-25	5,48	686708	24	50	25	30	18.000



▶ CEPILLOS BROCHA ACERO INOXIDABLE ALAMBRE ONDULADO 50818-I

REF.	€	8 41 4299	g	A mm	B mm	Max R.P.M.	
50818-25 I	9,08	633757	24	50	25	30	18.000

Alambre ondulado 0,30 mm diámetro. Perno de 6 mm.

CEPILLOS INDUSTRIALES NYLON

- Fabricados con filamentos de nylon de gran flexibilidad que evita su rotura, con granos de abrasivo SiC.
- Dos tipos de grano:
 - Color rojo, 80 grano basto (B).
 - Color azul, 180 grano fino (F).
- Con espiga de 6 mm, para fijación en taladros standard.



▶ CEPILLO CIRCULAR NYLON 50825

REF.	€	8 41 4299	g	A mm	B mm	Max R.P.M.	
50825-75B	6,46	375244	24	75	16	4.500	
50825-75F	6,76	375602	24	75	16	4.500	
50825-100B	7,82	375329	12	120	100	23	4.500
50825-100F	8,14	375282	12	120	100	23	4.500

Perno de 6 mm.



▶ CEPILLO TAZA NYLON 50826

REF.	€	8 41 4299	g	A mm	B mm	Max R.P.M.	
50826-50B	6,32	375404	24	73	50	18	4.500
50826-50F	6,46	375367	24	73	50	18	4.500
50826-75B	6,76	375480	24	130	75	25	4.500
50826-75F	6,98	375442	24	130	75	25	4.500

Perno de 6 mm.



▶ CEPILLO BROCHA NYLON 50827

REF.	€	8 41 4299	g	A mm	B mm	Max R.P.M.	
50827-25B	5,17	375565	24	67	25	25	4.500
50827-25F	5,38	375527	24	67	25	25	4.500

Perno de 6 mm.

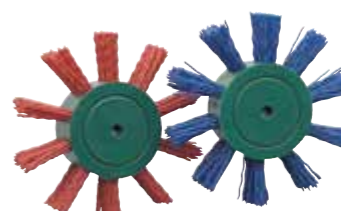

▶ CEPILLO ABANICO NYLON 50829

REF.	€	8 41 4299	g	A mm	B mm	Max R.P.M.	
50829-100B	8,34	961034	12	80	100	25	3.500
50829-100F	8,34	961072	12	120	100	25	3.500

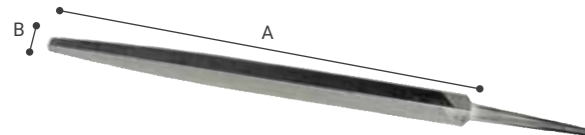

► LIMA TRIANGULAR 4005

REF.	€	8 41 4299	g	A mm	B mm	M
4005-4 BAS.	5,97	416800	12	22	100	5,5-8,5 4089-2/4090-1/4093-B4
4005-4 ENT.	6,15	417005	12	22	100	5,5-8,5 4089-2/4090-1/4093-B4
4005-4 FIN.	6,60	417203	12	22	100	5,5-8,5 4089-2/4090-1/4093-B4
4005-6 BAS.	7,99	418002	12	77	150	8-12,5 4089-3/4090-3/4093-B3
4005-6 ENT.	8,29	418200	12	77	150	8-12,5 4089-3/4090-3/4093-B3
4005-6 FIN.	9,12	418606	12	77	150	8-12,5 4089-3/4090-3/4093-B3
4005-8 BAS.	10,07	418903	12	160	200	10,5-15,6 4089-4/4090-4/4093-B2
4005-8 ENT.	10,63	419108	12	160	200	10,5-15,6 4089-4/4090-4/4093-B2
4005-8 FIN.	11,35	419405	12	160	200	10,5-15,6 4089-4/4090-4/4093-B2
4005-10 BAS.	14,47	419603	12	285	250	11-17,8 4089-7/4090-5/4093-B1
4005-10 ENT.	15,44	419801	12	285	250	11-17,8 4089-7/4090-5/4093-B1
4005-10 FIN.	16,52	420005	12	285	250	11-17,8 4089-7/4090-5/4093-B1
4005-12 BAS.	19,53	420203	6	450	300	12,5-20,6 4090-6/4093-B1
4005-12 ENT.	20,54	420401	6	450	300	12,5-20,6 4090-6/4093-B1
4005-12 FIN.	21,90	420609	6	450	300	12,5-20,6 4090-6/4093-B1

Lima triangular.



► LIMA CUADRADA 4006

REF.	€	8 41 4299	g	A mm	B mm	M
4006-4 BAS.	7,18	422009	12	13	100	1,6-3,8 4089-1/4090-1/4093-B5
4006-4 ENT.	7,31	422207	12	13	100	1,6-3,8 4089-1/4090-1/4093-B5
4006-4 FIN.	7,48	422405	12	13	100	1,6-3,8 4089-1/4090-1/4093-B5
4006-6 BAS.	8,09	423204	12	39	150	2,9-5,4 4089-2/4090-2/4093-B4
4006-6 ENT.	8,34	423402	12	39	150	2,9-5,4 4089-2/4090-2/4093-B4
4006-6 FIN.	8,91	423600	12	39	150	2,9-5,4 4089-2/4090-2/4093-B4
4006-8 BAS.	9,27	423907	12	91	200	4,5-7,1 4089-3/4090-3/4093-B4
4006-8 ENT.	9,60	424102	12	91	200	4,5-7,1 4089-3/4090-3/4093-B4
4006-8 FIN.	10,29	424300	12	91	200	4,5-7,1 4089-3/4090-3/4093-B4
4006-10 BAS.	12,20	424508	12	180	250	5,6-9 4089-4/4090-4/4093-B3
4006-10 ENT.	13,16	424706	12	180	250	5,6-9 4089-4/4090-4/4093-B3
4006-12 BAS.	16,52	425109	6	313	300	6,6-11,6 4089-4/4090-4/4093-B2
4006-12 ENT.	17,21	425307	6	313	300	6,6-11,6 4089-4/4090-4/4093-B2
4006-12 FIN.	18,45	425505	6	313	300	6,6-11,6 4089-4/4090-4/4093-B2

Lima cuadrada.



► LIMA PLANA DELGADA 4007

REF.	€	8 41 4299	g	A mm	B mm	M
4007-6 BAS.	9,32	426908	12	30	150	1,8-15,6 4089-4/4090-3/4093-B3
4007-6 ENT.	9,60	427103	12	30	150	1,8-15,6 4089-4/4090-3/4093-B3
4007-6 FIN.	9,99	427301	12	30	150	1,8-15,6 4089-4/4090-3/4093-B3

Lima plana. Cuatro caras.



► LIMA TRIANGULAR MANGO BIMATERIAL 4005

REF.	€	8 41 4299	g	A mm	B mm	M
4005-4 ENT. MB	7,60	134728	6	60	100	5,5-8,5 4093-B4
4005-6 BAS. MB	9,61	134797	6	127	150	8-12,5 4093-B3
4005-6 ENT. MB	9,79	134872	6	127	150	8-12,5 4093-B3
4005-6 FIN. MB	10,45	134940	6	127	150	8-12,5 4093-B3
4005-8 BAS. MB	11,61	135015	6	225	200	10,5-15,6 4093-B2
4005-8 ENT. MB	11,74	135077	6	225	200	10,5-15,6 4093-B2
4005-8 FIN. MB	12,89	135145	6	225	200	10,5-15,6 4093-B2
4005-10 BAS. MB	15,89	135282	6	357	250	11-17,8 4093-B1
4005-10 ENT. MB	16,54	135350	6	357	250	11-17,8 4093-B1
4005-10 FIN. MB	17,66	135428	6	357	250	11-17,8 4093-B1

Lima triangular.



► LIMA CUADRADA MANGO BIMATERIAL 4006

REF.	€	8 41 4299	g	A mm	B mm	M
4006-4 BAS. MB	8,90	135688	6	43	100	1,6-3,8 4093-B5
4006-4 ENT. MB	8,99	135756	6	43	100	1,6-3,8 4093-B5
4006-4 FIN. MB	9,13	135824	6	43	100	1,6-3,8 4093-B5
4006-6 BAS. MB	10,10	135848	6	77	150	2,9-5,4 4093-B4
4006-6 ENT. MB	10,16	135916	6	77	150	2,9-5,4 4093-B4
4006-6 FIN. MB	10,45	136081	6	77	150	2,9-5,4 4093-B4
4006-8 BAS. MB	11,42	135978	6	140	200	4,5-7,1 4093-B4
4006-8 ENT. MB	11,75	136043	6	140	200	4,5-7,1 4093-B4
4006-8 FIN. MB	11,79	136234	6	140	200	4,5-7,1 4093-B4
4006-10 BAS. MB	13,87	136296	6	243	250	5,6-9 4093-B3
4006-10 ENT. MB	14,49	136357	6	243	250	5,6-9 4093-B3
4006-10 FIN. MB	15,57	136425	6	243	250	5,6-9 4093-B3

Lima cuadrada.



► LIMA CUCHILLO 4008

REF.	€	8 41 4299	g	A mm	B mm	M
4008-6 BAS.	12,81	429107	12	37	150	10-16,6 4089-4/4090-3/4093-B3
4008-6 ENT.	13,65	429305	12	37	150	10-16,6 4089-4/4090-3/4093-B3
4008-6 FIN.	14,47	429503	12	37	150	10-16,6 4089-4/4090-3/4093-B3
4008-8 ENT.	16,59	430004	12	73	200	12,5-21 4089-7/4090-5/4093-A4
4008-10 BAS.	20,42	430400	12	122	250	15-26 4089-7/4090-5/4093-A3
4008-10 ENT.	21,50	430608	12	122	250	15-26 4089-7/4090-5/4093-A3

Lima cuchillo.

AGUJA

• Para trabajos de relojería, joyería y grabación.

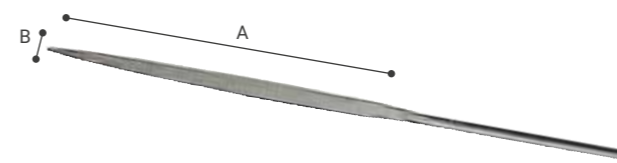

► LIMA PLANA PUNTA 4071

REF.	€	8 41 4299	g	A mm	B mm
4071-16 BAS.	6,91	444506	12	8	92
4071-16 ENT.	6,91	444902	12	8	92
4071-16 FIN.	6,91	445107	12	8	92

Lima plana. Cuatro caras.



► LIMA MEDIACAÑA 4074

REF.	€	8 41 4299	g	A mm	B mm
4074-16 BAS.	11,24	446906	12	9	92
4074-16 ENT.	11,24	447309	12	9	92
4074-16 FIN.	11,24	447507	12	9	92

Lima mediacaña.



► LIMA PLANA PARALELA 4076

REF.	€	8 41 4299	g	A mm	B mm
4076-16 BAS.	6,91	448702	12	9	92
4076-16 ENT.	6,91	449105	12	9	92
4076-16 FIN.	6,91	449303	12	9	92

Lima plana. Cuatro caras.



► JUEGO LIMAS AGUJA 4077

REF.	€	8 41 4299	g	A mm	B mm	C mm
4077-16	83,35	466201	1	150	170	45
4071-16 BAS		4071-16 FIN		4072-16 BAS		
4072-16 FIN		4073-16 BAS		4073-16 FIN		
4074-16 BAS		4074-16 FIN		4075-16 BAS		
4075-16 FIN		4076-16 BAS		4076-16 FIN		



► LIMA REDONDA 4072

REF.	€	8 41 4299	g	A mm	B mm
4072-16 BAS.	5,80	445305	12	9	92
4072-16 ENT.	5,80	445701	12	9	92
4072-16 FIN.	5,80	445909	12	9	92

Lima redonda.



► LIMA TRIANGULAR 4075

REF.	€	8 41 4299	g	A mm	B mm
4075-16 BAS.	6,55	447903	12	9	92
4075-16 ENT.	6,55	448306	12	9	92
4075-16 FIN.	6,55	448504	12	9	92

Lima triangular.



► JUEGO LIMAS AGUJA 4078

REF.	€	8 41 4299	g	A mm	B mm	C mm
4078-16	41,72	466300	1	60	190	120
4071-16 BAS		4072-16 BAS		4073-16 BAS		
4074-16 BAS		4075-16 BAS		4076-16 BAS		

ESCOFINAS

• Para trabajos en carpintería de madera.



▶ ESCOFINA MEDIACAÑA CARPINTERO 4101

REF.	€	8 41 4299	g	A mm	B mm	M
4101-6 BAS.	14,79	453805	12	59	150	15
4101-6 ENT.	14,80	454000	12	59	150	15
4101-6 FIN.	15,74	454208	12	59	150	14
4101-8 BAS.	16,46	454406	12	119	200	19,5
4101-8 ENT.	17,32	454604	12	119	200	19,5
4101-8 FIN.	21,05	454802	12	119	200	19,5
4101-10 BAS.	19,41	455007	12	229	250	24
4101-10 ENT.	22,47	455205	12	229	250	24
4101-10 FIN.	26,57	455403	12	229	250	24
4101-12 BAS.	23,22	455601	6	375	300	28,5
4101-12 ENT.	26,24	455809	6	375	300	28,5
4101-12 FIN.	30,84	456004	6	375	300	28,5

Lima mediacaña.



▶ ESCOFINA MEDIACAÑA EBANISTA 4102

REF.	€	8 41 4299	g	A mm	B mm	M
4102-6 ENT.	14,85	456400	12	59	150	19
4102-8 BAS.	16,14	457001	12	59	150	19
4102-8 ENT.	17,49	457209	12	121	200	24
4102-10 BAS.	19,41	457803	12	121	200	24
4102-10 ENT.	21,12	458008	12	121	250	29

Lima mediacaña.



▶ ESCOFINA PLANA PUNTA 4103

REF.	€	8 41 4299	g	A mm	B mm	M
4103-8 ENT.	17,84	459708	12	154	200	20

Lima plana. Cuatro caras.



▶ ESCOFINA REDONDA 4104

REF.	€	8 41 4299	g	A mm	B mm	M
4104-6 BAS.	7,75	461008	12	29	150	6
4104-6 ENT.	8,61	461206	12	29	150	6
4104-8 ENT.	11,54	462005	12	71	200	8
4104-10 BAS.	13,00	462609	12	71	200	8
4104-10 ENT.	14,33	462807	12	143	250	10

Lima redonda.



▶ ESCOFINA MEDIACAÑA CARPINTERO MANGO BIMATERIAL 4101

REF.	€	8 41 4299	g	A mm	B mm	M
4101-6 BAS. MB	16,82	136487	6	107	150	15
4101-6 ENT. MB	16,70	137583	6	107	150	15
4101-8 BAS. MB	18,95	137637	6	177	200	19,5
4101-8 ENT. MB	20,01	137699	6	177	200	19,5
4101-10 BAS MB	21,56	137767	6	290	250	24
4101-10 ENT MB	23,66	137835	6	290	250	24

Lima mediacaña.



▶ ESCOFINA MEDIACAÑA EBANISTA MANGO BIMATERIAL 4102

REF.	€	8 41 4299	g	A mm	B mm	M
4102-6 BAS. MB	17,03	138023	6	123	150	19
4102-6 ENT. MB	16,82	138085	6	123	150	19
4102-8 BAS. MB	18,70	138146	6	192	200	24
4102-8 ENT. MB	20,68	138214	6	192	200	24
4102-10 BAS MB	21,32	138276	6	300	250	29
4102-10 ENT MB	22,92	138337	6	300	250	29

Lima mediacaña.



▶ ESCOFINA PLANA PUNTA MANGO BIMATERIAL 4103

REF.	€	8 41 4299	g	A mm	B mm	M
4103-8 ENT. MB	19,98	086133	6	237	200	20

Lima plana. Cuatro caras.



▶ ESCOFINA REDONDA MANGO BIMATERIAL 4104

REF.	€	8 41 4299	g	A mm	B mm	M
4104-6 BAS. MB	10,29	138436	6	75	150	6
4104-6 ENT. MB	10,87	138498	6	75	150	6
4104-8 ENT. MB	13,50	138610	6	138	200	8
4104-10 BAS MB	15,04	138658	6	200	250	10
4104-10 ENT MB	16,31	138702	6	200	250	10

Lima redonda.

ESCOFINAS Y LIJADORAS

Escofinas:

- Hoja de acero al carbono templado y revenido: Máxima duración y vida útil.
- Cuerpo metálico muy resistente.
- Paso de los filos de las hojas de 4,6 mm: acabado rápido y fino.

Usos:

- Para desbaste o ajuste del corte de placas de yeso laminado.

Lijadora:

- Material ABS con base de goma de caucho para mejor adaptación a la superficie a lijar.
- Equipada con lija grano 100: lijado rápido y buen acabado.
- Diseño del mango adaptado al uso y usuario: muy ergonómica.
- Incorpora sistema de cambio rápido de las lijas.
- Muy ligera y resistente.

Usos:

- Para el lijado de juntas y otras zonas enlucidas.

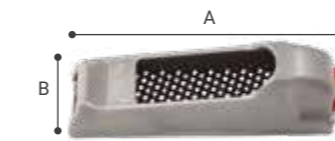

▶ ESCOFINA METÁLICA 4107-140

REF.	€	8 41 4299	g	A mm	B mm
4107-140	12,78	561340	6	168	42



▶ HOJA REPUESTO ESCOFINA METÁLICA H4107-140

REF.	€	8 41 4299	g	A mm	B mm
H4107-140	6,31	563573	10	50	42

Se sirven en pack de 2 unidades.



▶ ESCOFINA METÁLICA 4107-260

REF.	€	8 41 4299	g	A mm	B mm
4107-260	21,98	561364	6	375	42



▶ HOJA REPUESTO ESCOFINA METÁLICA H4107-260

REF.	€	8 41 4299	g	A mm	B mm
H4107-260	7,22	563603	10	80	42

Se sirven en pack de 2 unidades.



▶ LIJADORA MANUAL 50272

REF.	€	8 41 4299	g	A mm	B mm
50272	13,02	564624	2	340	80

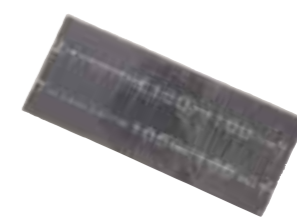

▶ LIJAS PARA LIJADORA MANUAL 50273

REF.	€	8 41 4299	g	A mm	B mm
50273	9,98	565195	5	100	105



Soluciones
para protegerte
cuando más lo necesitas

**PARA
TU SEGURIDAD**



CALZADO

1
2
3

► Pensados para ti:

Diferentes modelos para cada tipo de uso. Se adaptan a tu pie y a tus necesidades.

► Más confortables:

Interior acolchado, cómodo y flexible. No notarás que los llevas puestos.

► No resbalan:

Con suela SRC/SRA antideslizamiento. Aportan seguridad y resistencia extra. Pisa fuerte y alcanza tus metas.

CARACTERÍSTICAS

- Trabaja seguro con nuestro calzado de uso profesional.
- Botas y zapatos antideslizantes, resistentes al agua, a aceites y hidrocarburos, con puntera reforzada, plantilla antiperforación... Pon tus pies a salvo con Bellota.

USOS

Calzado para todo tipo de usos:

- Para almacenes
- Para el transporte
- Para la industria
- Para la construcción
- Para la agricultura

IDENTIFICA EL CALZADO DE SEGURIDAD

SB	Calzado con puntera resistente a 200 J.
A	Calzado antiestático.
E	Absorción de energía en el talón.
FO	Resistencia a aceites e hidrocarburos.
P	Resistencia a la perforación no inferior a 1100N.
WRU	Resistencia a la absorción y penetración de agua.
WR	Calzado resistente al agua.
HRO	Suela resistente al calor por contacto.
HI	Suela aislante frente al calor del piso.
CI	Suela aislante frente al frío del piso.
SRA	Máxima resistencia al deslizamiento en suelo de cerámica con lubricante: agua con detergente.
SRC	Máxima resistencia al deslizamiento (suelo de cerámica con lubricante: agua con detergente y suelo de acero inoxidable con lubricante: glicerina).
ESD	Desvía la descarga electrostática acumulada en el cuerpo hacia el exterior, evitando dañar los componentes electrónicos (UNE EN 61340-5-1:2016).
S1P	SB + A + E + FO + zona talón cerrado + P.
S3	S1P + WRU + Suela con resaltes.
S5	SB + A + E + FO + P + Suela con resaltes.

NUESTRO CALZADO

GAMA	REF.	CATEGORÍA DE SEGURIDAD	PUNTERA	PLANTILLA ANTIPERFORCIÓN
CLASSIC	72305S1P	S1P (SB A E FO P) SRC	Metálica	Metálica
	72304S1P	S1P (SB A E FO P) SRC	Metálica	Metálica
	72306S1P	S1P (SB A E FO P) SRC	Metálica	Metálica
	72301S3	S3 (SB A E FO P WRU) SRC	Metálica	Metálica
	72300S3	S3 (SB A E FO P WRU) SRC	Metálica	Metálica
	72302S3	S3 (SB A E FO P WRU) SRC	Metálica	Metálica
	72303S3	S3 (SB A E FO P WRU) SRC	Metálica	Metálica
	72301LNTS3	S3 (SB A E FO P WRU) HRO HI CI SRC	Metálica	Metálica
	72300LNTS3	S3 (SB A E FO P WRU) HRO HI CI SRC	Metálica	Metálica
COMP+	72310S1P	S1P (SB A E FO P) SRC	Fibra vidrio	Textil
	72312S1P	S1P (SB A E FO P) SRC	Fibra vidrio	Textil
	72309S1P	S1P (SB A E FO P) SRC	Fibra vidrio	Textil
	72310NTS1P	S1P (SB A E FO P) HRO HI CI SRC	Fibra vidrio	Textil
	72309NTS1P	S1P (SB A E FO P) HRO HI CI SRC	Fibra vidrio	Textil
	72308S3	S3 (SB A E FO P WRU) SRC	Fibra vidrio	Textil
	72307S3	S3 (SB A E FO P WRU) SRC	Fibra vidrio	Textil
	72311S3	S3 (SB A E FO P WRU) SRC	Fibra vidrio	Textil
	72226S1P	S1P (SB A E FO P) SRC	Fibra vidrio	Textil
NON METAL	72227S1P	S1P (SB A E FO P) SRC	Fibra vidrio	Textil
	72221S1P	S1P (SB A E FO P) SRC	Fibra vidrio	Textil
	72208BS3	S3 (SB A E FO P WRU) SRC	Fibra vidrio	Textil
	72208GS3	S3 (SB A E FO P WRU) SRC	Fibra vidrio	Textil
CLICK	72213S3	S3 (SB A E FO P WRU) SRC	Fibra vidrio	Textil
TRAIL	72211NS1P	S1P (SB A E FO P) HI CI HRO SRA	Fibra vidrio	Textil
	72212GS3	S3 (SB A E FO P WRU) HI CI HRO SRA	Fibra vidrio	Textil
	72219GS3	S3 (SB A E FO P WRU) HI CI HRO SRA	Fibra vidrio	Textil
AGRO	FTW01B02	O2 (OB A E WRU) WR SRA	-	-
	FTW01BS3	NEW S3 (SB A E FO P WRU) WR SRA	Fibra vidrio	Textil
FLEX	FTW02BS1P	S1P (SB A E FO P) SRC	Fibra vidrio	Textil
	FTW04GS1P	S1P (SB A E FO P) SRC ESD	Fibra vidrio	Textil
	FTW05BOS1P	S1P (SB A E FO P) SRC ESD	Fibra vidrio	Textil
	FTW05BYS1P	S1P (SB A E FO P) SRC ESD	Fibra vidrio	Textil
	FTW03BS3	S3 (SB A E FO P WRU) SRC ESD	Fibra vidrio	Textil
	FTW07BS3	NEW S3 (SB A E FO P WRU) SRC ESD	Fibra vidrio	Textil
	72350BBS1P	S1P (SB A E FO P) HRO CI SRC	Aluminio	Textil
72350BRS1P	S1P (SB A E FO P) HRO CI SRC	Aluminio	Textil	
INDUSTRY	72351BS1P	S1P (SB A E FO P) HRO CI SRC	Aluminio	Textil
	72352BS1P	S1P (SB A E FO P) HRO CI SRC	Aluminio	Textil
RUNNING	72224KBS1P	S1P (SB A E FO P) SRC	Fibra vidrio	Textil
	72224NBS1P	S1P (SB A E FO P) SRC	Fibra vidrio	Textil
	72223BS3	S3 (SB A E FO P WRU) SRC	Fibra vidrio	Textil
AGUA	72223NBS3	S3 (SB A E FO P WRU) SRC	Fibra vidrio	Textil
	72242S5	S5 (SB A E FO P WR) SRA	Metálica	Metálica
	72243S5	S5 (SB A E FO P WR) SRA	Metálica	Metálica
	72241B	OB SRA	-	-
CORE	FTW3050S1P	NEW S1P (SB A E FO P) SRC	Acero	Textil
VOLTA	FTW4091S1P	NEW S1P (SB A E FO P) SRC	Fibra vidrio	Textil
	FTW4051S3	NEW S1P (SB A E FO P WRU) SRC	Fibra vidrio	Textil
RACE	FTW5074S3	NEW S1P (SB A E FO P WRU) SRC	Fibra vidrio	Textil

GAMA CLASSIC

- Calzado certificado en Categoría II según norma EN ISO 20345:11.
- Puntera de seguridad y plantilla antiperforación metálicas.

Suela:

- SRC bidensidad PU + PU: máxima prestación antideslizamiento certificable según normativa actual.
- Diseño de suela que aporta seguridad y resistencia: canales anchos, zonas de frenado, absorción de impactos, franque texturizado y perfiles elevados en puntera y trasera.

Suela versiones nitrilo:

- Suela de nitrilo cosida al corte para las condiciones más extremas sin renunciar a la comodidad: resistente al calor por contacto (HRO), aislante frente al calor del piso (HI), aislante frente al frío del piso (CI) y SRC máxima prestación antideslizamiento certificable según normativa actual.
- Diseño de suela que aporta seguridad y resistencia: canales anchos, zonas de frenado, absorción de impactos, franque texturizado y perfiles elevados en puntera y trasera.

Corte:

- Versiones S1P en piel serraje afelpada: más transpirable y ligero.
- Versiones S3 en piel hidrofugada resistente frente a la humedad.
- Collarín acolchado, lengüeta en fieltro.
- Forro acolchado Bellota Mesh: mejor ventilación y mayor comodidad.
- Horma ancha.

Usos:

- Para uso general en trabajos que necesiten calzado de seguridad. Funcionalidad.

Usos versiones nitrilo:

- Para uso en las condiciones más extremas que necesiten calzado de seguridad. Funcionalidad.
- Para uso general en trabajos que necesiten calzado de seguridad resistente.
- Almacenaje, transporte, industria y construcción.



▶ BOTA PIEL S3-72300

REF.	€	8 41 4299	MBox	
72300-36 S3	31,09	640342	1	10 36
72300-37 S3	31,09	640366	1	10 37
72300-38 S3	31,09	640380	1	10 38
72300-39 S3	31,09	640403	1	10 39
72300-40 S3	31,09	640427	1	10 40
72300-41 S3	31,09	640441	1	10 41
72300-42 S3	31,09	640465	1	10 42
72300-43 S3	31,09	640489	1	10 43
72300-44 S3	31,09	640502	1	10 44
72300-45 S3	31,09	640526	1	10 45
72300-46 S3	31,09	640823	1	10 46
72300-47 S3	31,09	640540	1	10 47
72300-48 S3	31,09	640564	1	10 48

S3 (SB A E FO P WRU) SRC.



▶ ZAPATO PIEL S3-72301

REF.	€	8 41 4299	MBox	
72301-36 S3	30,11	640588	1	10 36
72301-37 S3	30,11	640601	1	10 37
72301-38 S3	30,11	640847	1	10 38
72301-39 S3	30,11	640625	1	10 39
72301-40 S3	30,11	640649	1	10 40
72301-41 S3	30,11	640663	1	10 41
72301-42 S3	30,11	640687	1	10 42
72301-43 S3	30,11	640748	1	10 43
72301-44 S3	30,11	640700	1	10 44
72301-45 S3	30,11	640724	1	10 45
72301-46 S3	30,11	640762	1	10 46
72301-47 S3	30,11	640786	1	10 47
72301-48 S3	30,11	640809	1	10 48

S3 (SB A E FO P WRU) SRC.



▶ BOTA SOLDADOR S3-72302

REF.	€	8 41 4299	MBox	
72302-36 S3	35,38	154054	1	10 36
72302-37 S3	35,38	376210	1	10 37
72302-38 S3	35,38	642148	1	10 38
72302-39 S3	35,38	642162	1	10 39
72302-40 S3	35,38	642186	1	10 40
72302-41 S3	35,38	642209	1	10 41
72302-42 S3	35,38	642223	1	10 42
72302-43 S3	35,38	642247	1	10 43
72302-44 S3	35,38	642261	1	10 44
72302-45 S3	35,38	642285	1	10 45
72302-46 S3	35,38	642308	1	10 46
72302-47 S3	35,38	642322	1	10 47

S3 (SB A E FO P WRU) SRC.



▶ BOTA REFORZADA S3-72303

REF.	€	8 41 4299	MBox	
72303-36 S3	34,75	642346	1	10 36
72303-37 S3	34,75	642360	1	10 37
72303-38 S3	34,75	643220	1	10 38
72303-39 S3	34,75	642384	1	10 39
72303-40 S3	34,75	642407	1	10 40
72303-41 S3	34,75	642421	1	10 41
72303-42 S3	34,75	643244	1	10 42
72303-43 S3	34,75	642445	1	10 43
72303-44 S3	34,75	642469	1	10 44
72303-45 S3	34,75	642483	1	10 45
72303-46 S3	34,75	642506	1	10 46
72303-47 S3	34,75	642520	1	10 47

S3 (SB A E FO P WRU) SRC.



▶ BOTA SERRAJE S1P-72304

REF.	€	8 41 4299	MBox	
72304-36 S1P	32,11	642544	1	10 36
72304-37 S1P	32,11	642568	1	10 37
72304-38 S1P	32,11	642582	1	10 38
72304-39 S1P	32,11	642605	1	10 39
72304-40 S1P	32,11	642629	1	10 40
72304-41 S1P	32,11	643268	1	10 41
72304-42 S1P	32,11	642643	1	10 42
72304-43 S1P	32,11	642667	1	10 43
72304-44 S1P	32,11	642681	1	10 44
72304-45 S1P	32,11	642704	1	10 45
72304-46 S1P	32,11	642728	1	10 46
72304-47 S1P	32,11	642742	1	10 47

S1P (SB A E FO P) SRC.



▶ ZAPATO SERRAJE S1P-72305

REF.	€	8 41 4299	MBox	
72305-36 S1P	30,61	642766	1	10 36
72305-37 S1P	30,61	642780	1	10 37
72305-38 S1P	30,61	642803	1	10 38
72305-39 S1P	30,61	642827	1	10 39
72305-40 S1P	30,61	642841	1	10 40
72305-41 S1P	30,61	642865	1	10 41
72305-42 S1P	30,61	642889	1	10 42
72305-43 S1P	30,61	642902	1	10 43
72305-44 S1P	30,61	642926	1	10 44
72305-45 S1P	30,61	643282	1	10 45
72305-46 S1P	30,61	642940	1	10 46
72305-47 S1P	30,61	642964	1	10 47

S1P (SB A E FO P) SRC.



▶ BOTA SERRAJE LONA S1P-72306

REF.	€	8 41 4299	MBox	
72306-36 S1P	32,87	642988	1	10 36
72306-37 S1P	32,87	643008	1	10 37
72306-38 S1P	32,87	643022	1	10 38
72306-39 S1P	32,87	643046	1	10 39
72306-40 S1P	32,87	643060	1	10 40
72306-41 S1P	32,87	643084	1	10 41
72306-42 S1P	32,87	643107	1	10 42
72306-43 S1P	32,87	643121	1	10 43
72306-44 S1P	32,87	643145	1	10 44
72306-45 S1P	32,87	643169	1	10 45
72306-46 S1P	32,87	643183	1	10 46
72306-47 S1P	32,87	643206	1	10 47

S1P (SB A E FO P) SRC.



▶ BOTA NITRILLO S3-72300

REF.	€	8 41 4299	MBox	
72300LNT-38 S3	34,27	686782	1	10 38
72300LNT-39 S3	34,27	686805	1	10 39
72300LNT-40 S3	34,27	682335	1	10 40
72300LNT-41 S3	34,27	682359	1	10 41
72300LNT-42 S3	34,27	682373	1	10 42
72300LNT-43 S3	34,27	682397	1	10 43
72300LNT-44 S3	34,27	682434	1	10 44
72300LNT-45 S3	34,27	682519	1	10 45
72300LNT-46 S3	34,27	682595	1	10 46
72300LNT-47 S3	34,27	682670	1	10 47

S3 (SB A E FO P WRU) HRO HI CI SRC.



▶ ZAPATO NITRILLO S3-72301

REF.	€	8 41 4299	MBox	
72301LNT-38 S3	33,70	682755	1	10 38
72301LNT-39 S3	33,70	682830	1	10 39
72301LNT-40 S3	33,70	682915	1	10 40
72301LNT-41 S3	33,70	682991	1	10 41
72301LNT-42 S3	33,70	683028	1	10 42
72301LNT-43 S3	33,70	683042	1	10 43
72301LNT-44 S3	33,70	683073	1	10 44
72301LNT-45 S3	33,70	683097	1	10 45
72301LNT-46 S3	33,70	683127	1	10 46
72301LNT-47 S3	33,70	683172	1	10 47

S3 (SB A E FO P WRU) HRO HI CI SRC.

GAMA COMP+

- Calzado certificado en Categoría II según norma EN ISO 20345:11.
- Puntera de seguridad y plantilla antiperforación no metálicas.

Suela:

- SRC bidensidad PU + PU: máxima prestación antideslizamiento certificable según normativa actual.
- Diseño de suela que aporta seguridad y resistencia: canales anchos, zonas de frenado, absorción de impactos, enfranque texturizado y perfiles elevados en puntera y trasera.
- Calzado certificado en Categoría II según norma EN ISO 20345:11.

Suela versiones nitrilo:

- Suela de nitrilo cosida al corte para las condiciones más extremas sin renunciar a la comodidad: resistente al calor por contacto (HRO), aislante frente al calor del piso (HI), aislante frente al frío del piso (CI) y SRC máxima prestación antideslizamiento certificable según normativa actual.
- Diseño de suela que aporta seguridad y resistencia: canales anchos, zonas de frenado, absorción de impactos, enfranque texturizado y perfiles elevados en puntera y trasera.

Corte:

- Versiones S1P en piel serraje afelpada: más transpirable y ligero.
- Versiones S3 en piel hidrofugada resistente frente a la humedad.
- Elementos con prestaciones reflectantes para mayor seguridad.
- Collarín acolchado, lengüeta en fieltro.
- Forro acolchado Bellota Mesh: mejor ventilación y mayor comodidad.
- Horma ancha.

Usos:

- Para uso general en trabajos que necesiten calzado de seguridad. Flexibilidad y ligereza 100% Non Metal.
- Almacenaje, transporte, industria y construcción.

Usos versiones nitrilo:

- Para uso en las condiciones más extremas que necesiten calzado de seguridad. Funcionalidad.
- Para uso general en trabajos que necesiten calzado de seguridad resistente.
- Almacenaje, transporte, industria y construcción.



▶ BOTA PIEL COMP+ NON METAL S3-72307

REF.	€	8 41 4299	MBox	
72307-38 S3	39,97	645835	1	10 38
72307-39 S3	39,97	645859	1	10 39
72307-40 S3	39,97	645873	1	10 40
72307-41 S3	39,97	645897	1	10 41
72307-42 S3	39,97	645910	1	10 42
72307-43 S3	39,97	645934	1	10 43
72307-44 S3	39,97	645958	1	10 44
72307-45 S3	39,97	645972	1	10 45
72307-46 S3	39,97	645996	1	10 46
72307-47 S3	39,97	646016	1	10 47

S3 (SB A E FO P WRU) SRC.



▶ ZAPATO PIEL COMP+ NON METAL S3-72308

REF.	€	8 41 4299	MBox	
72308-38 S3	38,83	646030	1	10 38
72308-39 S3	38,83	646054	1	10 39
72308-40 S3	38,83	646078	1	10 40
72308-41 S3	38,83	646092	1	10 41
72308-42 S3	38,83	646115	1	10 42
72308-43 S3	38,83	646139	1	10 43
72308-44 S3	38,83	646153	1	10 44
72308-45 S3	38,83	646177	1	10 45
72308-46 S3	38,83	646191	1	10 46
72308-47 S3	38,83	646214	1	10 47

S3 (SB A E FO P WRU) SRC.



▶ BOTA PIEL SOLDADOR COMP+ S3-72311

REF.	€	8 41 4299	MBox		
72311-38 S3	42,69	675511	1	5	38
72311-39 S3	42,69	675597	1	5	39
72311-40 S3	42,69	675672	1	5	40
72311-41 S3	42,69	675757	1	5	41
72311-42 S3	42,69	675832	1	5	42
72311-43 S3	42,69	675900	1	5	43
72311-44 S3	42,69	675955	1	5	44
72311-45 S3	42,69	675993	1	5	45
72311-46 S3	42,69	676068	1	5	46
72311-47 S3	42,69	676105	1	5	47

S3 (SB A E FO P WRU) SRC.



▶ BOTA SERRAJE COMP+ NON METAL S1P-72309

REF.	€	8 41 4299	MBox		
72309-38 S1P	40,33	646238	1	10	38
72309-39 S1P	40,33	646252	1	10	39
72309-40 S1P	40,33	646276	1	10	40
72309-41 S1P	40,33	646290	1	10	41
72309-42 S1P	40,33	646337	1	10	42
72309-43 S1P	40,33	646313	1	10	43
72309-44 S1P	40,33	646351	1	10	44
72309-45 S1P	40,33	646375	1	10	45
72309-46 S1P	40,33	646399	1	10	46
72309-47 S1P	40,33	646412	1	10	47

S1P (SB A E FO P) SRC.



▶ ZAPATO SERRAJE COMP+ NON METAL S1P-72310

REF.	€	8 41 4299	MBox		
72310-38 S1P	39,20	646436	1	10	38
72310-39 S1P	39,20	646450	1	10	39
72310-40 S1P	39,20	646474	1	10	40
72310-41 S1P	39,20	646498	1	10	41
72310-42 S1P	39,20	646511	1	10	42
72310-43 S1P	39,20	646535	1	10	43
72310-44 S1P	39,20	646559	1	10	44
72310-45 S1P	39,20	646573	1	10	45
72310-46 S1P	39,20	646597	1	10	46
72310-47 S1P	39,20	646610	1	10	47

S1P (SB A E FO P) SRC.



▶ ZAPATO SERRAJE COMP+ EASY S1P-72312

REF.	€	8 41 4299	MBox		
72312-38 S1P	39,18	687224	1	10	38
72312-39 S1P	39,18	687248	1	10	39
72312-40 S1P	39,18	687262	1	10	40
72312-41 S1P	39,18	687286	1	10	41
72312-42 S1P	39,18	687309	1	10	42
72312-43 S1P	39,18	687323	1	10	43
72312-44 S1P	39,18	687347	1	10	44
72312-45 S1P	39,18	687361	1	10	45
72312-46 S1P	39,18	687385	1	10	46
72312-47 S1P	39,18	687408	1	10	47

S1P (SB A E FO P) SRC.



▶ BOTA NITRILLO S1P-72309

REF.	€	8 41 4299	MBox		
72309NT-38 S1P	46,85	683257	1	10	38
72309NT-39 S1P	46,85	683332	1	10	39
72309NT-40 S1P	46,85	683363	1	10	40
72309NT-41 S1P	46,85	683394	1	10	41
72309NT-42 S1P	46,85	683417	1	10	42
72309NT-43 S1P	46,85	683448	1	10	43
72309NT-44 S1P	46,85	683479	1	10	44
72309NT-45 S1P	46,85	683493	1	10	45
72309NT-46 S1P	46,85	683554	1	10	46
72309NT-47 S1P	46,85	683578	1	10	47

S1P (SB A E FO P) HRO HI CI SRC.



▶ ZAPATO NITRILLO S1P-72310

REF.	€	8 41 4299	MBox		
72310NT-38 S1P	46,28	683608	1	10	38
72310NT-39 S1P	46,28	683639	1	10	39
72310NT-40 S1P	46,28	683653	1	10	40
72310NT-41 S1P	46,28	683714	1	10	41
72310NT-42 S1P	46,28	683738	1	10	42
72310NT-43 S1P	46,28	683769	1	10	43
72310NT-44 S1P	46,28	683813	1	10	44
72310NT-45 S1P	46,28	683875	1	10	45
72310NT-46 S1P	46,28	683899	1	10	46
72310NT-47 S1P	46,28	683929	1	10	47

S1P (SB A E FO P) HRO HI CI SRC.

GAMA NONMETAL

- Calzado certificado en Categoría II según norma EN ISO 20345:11.
- Puntera de seguridad y plantilla antiperforación no metálicas.

Suela:

- SRC bidensidad PU + PU: máxima prestación antideslizamiento certificable según normativa actual.
- Diseño de suela que aporta seguridad y resistencia EXTRA: canales anchos, zonas de frenado, absorción de impactos y perfiles elevados en puntera y trasera.

Corte:

- Piel tres acabados diferentes:
 - MODELOS AIR / EASY-Serraje Afelpada: más transpirable y ligera.
 - MODELOS LIGHT-Nobuck hidrofugada (S3): resistente a la penetración y absorción de agua.
- Pieza en TPU en la zona del tobillo para mayor protección y mejor sensación de ajuste.
- Collarín EXTRA acolchado, lengüeta en fuelle EXTRA acolchada y plantilla interior conformada ergonómicamente para mayor comodidad y ajuste.
- Forro EXTRA acolchado Bellota Mesh 3D: mejor ventilación y mayor comodidad.
- Horma EXTRA ancha.
- Corchetes no metálicos: calzado 100% no metálico.

Usos:

- Para uso general en trabajos que necesiten calzado de seguridad. Flexibilidad y Ligereza. 100% no metálico.



▶ BOTA LIGHT BEIGE S3-72208

REF.	€	8 41 4299	MBox		
72208B-38 S3	66,04	581362	1	5	38
72208B-39 S3	66,04	581386	1	5	39
72208B-40 S3	66,04	581409	1	5	40
72208B-41 S3	66,04	581423	1	5	41
72208B-42 S3	66,04	581447	1	5	42
72208B-43 S3	66,04	581461	1	5	43
72208B-44 S3	66,04	581485	1	5	44
72208B-45 S3	66,04	581508	1	5	45
72208B-46 S3	66,04	581522	1	5	46
72208B-47 S3	66,04	581546	1	5	47

S3 (SB A E FO P WRU) SRC.



▶ BOTA LIGHT GRIS S3-72208

REF.	€	8 41 4299	MBox		
72208G-38 S3	66,04	581164	1	5	38
72208G-39 S3	66,04	581188	1	5	39
72208G-40 S3	66,04	581201	1	5	40
72208G-41 S3	66,04	581225	1	5	41
72208G-42 S3	66,04	581249	1	5	42
72208G-43 S3	66,04	581263	1	5	43
72208G-44 S3	66,04	581287	1	5	44
72208G-45 S3	66,04	581300	1	5	45
72208G-46 S3	66,04	581324	1	5	46
72208G-47 S3	66,04	581348	1	5	47

S3 (SB A E FO P WRU) SRC.



▶ BOTA AIR SIP-72221

REF.	€	8 41 4299	MBox		
72221-38 S1P	55,76	353440	1	5	38
72221-39 S1P	55,76	353501	1	5	39
72221-40 S1P	55,76	375640	1	5	40
72221-41 S1P	55,76	375688	1	5	41
72221-42 S1P	55,76	375749	1	5	42
72221-43 S1P	55,76	375787	1	5	43
72221-44 S1P	55,76	375824	1	5	44
72221-45 S1P	55,76	375862	1	5	45
72221-46 S1P	55,76	375909	1	5	46
72221-47 S1P	55,76	375947	1	5	47

S1P (SB A E FO P) SRC.



▶ ZAPATO AIR SIP-72226

REF.	€	8 41 4299	MBox		
72226-38 S1P	54,11	375985	1	5	38
72226-39 S1P	54,11	376029	1	5	39
72226-40 S1P	54,11	376067	1	5	40
72226-41 S1P	54,11	376630	1	5	41
72226-42 S1P	54,11	420739	1	5	42
72226-43 S1P	54,11	421781	1	5	43
72226-44 S1P	54,11	421804	1	5	44
72226-45 S1P	54,11	421828	1	5	45
72226-46 S1P	54,11	421842	1	5	46
72226-47 S1P	54,11	422290	1	5	47

S1P (SB A E FO P) SRC.



▶ ZAPATO EASY SIP-72227

REF.	€	8 41 4299	MBox		
72227-38 S1P	54,11	425482	1	5	38
72227-39 S1P	54,11	425512	1	5	39
72227-40 S1P	54,11	425536	1	5	40
72227-41 S1P	54,11	425574	1	5	41
72227-42 S1P	54,11	429435	1	5	42
72227-43 S1P	54,11	429459	1	5	43
72227-44 S1P	54,11	429473	1	5	44
72227-45 S1P	54,11	429497	1	5	45
72227-46 S1P	54,11	429527	1	5	46
72227-47 S1P	54,11	429855	1	5	47

S1P (SB A E FO P) SRC.

GAMA CLICK

- Calzado certificado en Categoría II según norma EN ISO 20345:11.
- Puntera de seguridad y plantilla antiperforación no metálicas.

Suela:

- SRC bidensidad PU + PU: máxima prestación antideslizamiento certificable según normativa actual.
- Diseño de suela que aporta seguridad y resistencia EXTRA: canales anchos, zonas de frenado, absorción de impactos, enfranque texturizado y perfiles MUY elevados en puntera y trasera.

Corte:

- Piel Nobuck hidrofugada (S3): resistente a la penetración y absorción de agua.
- Pieza continua en TPU en la zona del tobillo para mayor protección y mejor sensación de ajuste, y para facilitar el descalce.
- Collarín EXTRA acolchado, lengüeta en fuelle EXTRA acolchada y plantilla interior conformada ergonómicamente para mayor comodidad y ajuste.
- Forro EXTRA acolchado Bellota Mesh 3D: mejor ventilación y mayor comodidad.
- Horma EXTRA ancha.
- Sistema de ajuste exclusivo BELLOTA CLICK que facilita y simplifica el calce y descalce. Tras el ajuste inicial, basta con soltar las pestañas laterales para ajustar y desajustar el calzado.

Usos:

- Para uso general en trabajos que necesiten calzado de seguridad. Ajuste, flexibilidad y ligereza.
- Especialmente indicado para trabajar en el exterior. Uso OUTDOOR.



▶ BOTA CLICK S3-72213

REF.	€	8 41 4299	MBox		
72213-38 S3	72,10	060263	1	5	38
72213-39 S3	72,10	613728	1	5	39
72213-40 S3	72,10	613742	1	5	40
72213-41 S3	72,10	613766	1	5	41
72213-42 S3	72,10	613780	1	5	42
72213-43 S3	72,10	613803	1	5	43
72213-44 S3	72,10	613827	1	5	44
72213-45 S3	72,10	614084	1	5	45
72213-46 S3	72,10	613841	1	5	46
72213-47 S3	72,10	613865	1	5	47

S3 (SB A E FO P WRU) SRC.

GAMA TRAIL

- Calzado certificado en Categoría II según norma EN ISO 20345:11.
- Puntera de seguridad y plantilla antiperforación no metálicas.

Suela:

- Bidensidad Goma + EVA: Goma para conseguir una mayor resistencia térmica, resistencia a hidrocarburos y al deslizamiento. EVA para conseguir mayor ligereza y amortiguación.
- Diseño de suela que aporta seguridad y resistencia: canales anchos, zonas de frenado, absorción de impactos y perfiles elevados en puntera y trasera.
- Inserto de TPU en el enfranque para evitar la torsión del pie y dotar de estabilidad a la pisada.

Corte:

- Dos líneas de producto:
 - Microfibra + Mesh: ultratranspirables.
 - Microfibra hidrofugada (S3): resistente a la penetración y absorción de agua.
- Pieza en TPU en la zona del tobillo para mayor protección y mejor sensación de ajuste.
- Collarín EXTRA acolchado, lengüeta en fuelle EXTRA acolchada y plantilla interior conformada ergonómicamente para mayor comodidad y ajuste.
- Forro EXTRA acolchado Bellota Mesh 3D: mejor ventilación y mayor comodidad.
- Horma ancha.
- Puntera antiabrasión para mayor resistencia a golpes y rozaduras.

Usos:

- Para uso general en trabajos que necesiten calzado de seguridad. Tecnología y Diseño.
- Especialmente indicado para trabajar en el exterior. Uso OUTDOOR.



► ZAPATO TRAIL GRIS S3-72212

REF.	€	8 41 4299	MBox		
72212G-38 S3	79,00	610826	1	5	38
72212G-39 S3	79,00	610840	1	5	39
72212G-40 S3	79,00	610864	1	5	40
72212G-41 S3	79,00	610888	1	5	41
72212G-42 S3	79,00	610901	1	5	42
72212G-43 S3	79,00	610925	1	5	43
72212G-44 S3	79,00	610949	1	5	44
72212G-45 S3	79,00	610963	1	5	45
72212G-46 S3	79,00	610987	1	5	46
72212G-47 S3	79,00	611007	1	5	47

S3 (SB A E FO P WRU) HI CI HRO SRA.

► BOTA TRAIL GRIS S3-72219

REF.	€	8 41 4299	MBox		
72219G-38 S3	80,42	654028	1	5	38
72219G-39 S3	80,42	654042	1	5	39
72219G-40 S3	80,42	654066	1	5	40
72219G-41 S3	80,42	654080	1	5	41
72219G-42 S3	80,42	654103	1	5	42
72219G-43 S3	80,42	654127	1	5	43
72219G-44 S3	80,42	654141	1	5	44
72219G-45 S3	80,42	654165	1	5	45
72219G-46 S3	80,42	654189	1	5	46
72219G-47 S3	80,42	654202	1	5	47

S3 (SB A E FO P WRU) HI CI HRO SRA.



► ZAPATO TRAIL NEGRO S1P-72211

REF.	€	8 41 4299	MBox		
72211N-38 S1P	74,43	610642	1	5	38
72211N-39 S1P	74,43	610666	1	5	39
72211N-40 S1P	74,43	610680	1	5	40
72211N-41 S1P	74,43	610703	1	5	41
72211N-42 S1P	74,43	610727	1	5	42
72211N-43 S1P	74,43	610741	1	5	43
72211N-44 S1P	74,43	610765	1	5	44
72211N-45 S1P	74,43	610789	1	5	45
72211N-46 S1P	74,43	610802	1	5	46
72211N-47 S1P	74,43	611250	1	5	47

S1P (SB A E FO P) HI CI HRO SRA.

GAMA AGRO

- FTW01BS1P: Calzado certificado acorde al Reglamento (UE) 425/2016. Zapato O2-WR.
- FTW01BS3: Calzado certificado en Categoría II según norma EN ISO 20345:11. Zapato S3-WR.
- Calzado de trabajo con membrana impermeable y costuras selladas.

Suela:

- Bidensidad Goma+EVA: Goma para conseguir una mayor resistencia térmica, resistencia a hidrocarburos y al deslizamiento.
- EVA para conseguir mayor ligereza y amortiguación.
- Diseño de suela que aporta seguridad y resistencia: canales anchos, zonas de frenado, absorción de impactos y perfiles elevados en puntera y trasera.
- Inserto de TPU en el en franque para evitar la torsión del pie y dotar de estabilidad a la pisada.

Corte:

- Piel natural de alta calidad CrazyHorse, resistente y fuerte.
- Pieza en TPU en la zona del tobillo para mayor protección y mejor sensación de ajuste.
- Collarín EXTRA acolchado, lengüeta en fuelle EXTRA acolchada. Plantilla interior conformada de espuma de célula abierta que proporciona un mayor confort y comodidad. Cosido antiestático.
- Forro EXTRA acolchado Bellota Mesh 3D: mejor ventilación y mayor comodidad.
- Horma ancha.
- Puntera antiabrasión para mayor resistencia a golpes y rozaduras.

Usos:

- FTW01B02: Para uso general en trabajos que necesiten calzado ocupacional sin seguridad (Sin puntera ni plantilla de seguridad).
- Especialmente indicado para trabajar en el exterior y ambientes húmedos: agricultura, jardinería y medio rural. ganadería o minería.
- FTW01BS3: Para uso general en trabajos que necesiten calzado ocupacional con seguridad (con puntera y plantilla de seguridad).
- Especialmente indicado para trabajar en el exterior y ambientes húmedos: agricultura, jardinería, ganadería o minería.



► BOTA AGRO O2 WR FTW01

REF.	€	8 41 4299	MBox		
FTW01-38B02	77,18	673654	1	5	38
FTW01-39B02	77,18	673678	1	5	39
FTW01-40B02	77,18	673746	1	5	40
FTW01-41B02	77,18	673760	1	5	41
FTW01-42B02	77,18	673791	1	5	42
FTW01-43B02	77,18	673814	1	5	43
FTW01-44B02	77,18	673838	1	5	44
FTW01-45B02	77,18	673869	1	5	45
FTW01-46B02	77,18	673906	1	5	46
FTW01-47B02	77,18	673920	1	5	47

O2 (OB A E WRU) WR SRA.

► BOTA OUTDOOR WR S3-FTW01

REF.	€	8 41 4299	MBox		
FTW01-38B S3	87,37	691603	1	5	38
FTW01-39B S3	87,37	691627	1	5	39
FTW01-40B S3	87,37	691641	1	5	40
FTW01-41B S3	87,37	691665	1	5	41
FTW01-42B S3	87,37	691689	1	5	42
FTW01-43B S3	87,37	691702	1	5	43
FTW01-44B S3	87,37	691726	1	5	44
FTW01-45B S3	87,37	691740	1	5	45
FTW01-46B S3	87,37	691764	1	5	46
FTW01-47B S3	87,37	691788	1	5	47

S3 (SB A E FO P WRU) WR SRA.

GAMA FLEX

- Calzado certificado en Categoría II según norma EN ISO 20345:11. Zapato de seguridad S1P o S3 según modelos
- Puntera de seguridad de fibra de vidrio y plantilla textil antiperforación no metálica.
- Zapatos testados biomecánicamente para respetar la pisada natural y aportar un máximo confort en el trabajo.
- Modelos con certificado ESD que desvía la descarga electrostática acumulada en el cuerpo hacia el exterior, evitando dañar los componentes electrónicos.

Suela:

- SSRC bidensidad PU + PU: máxima prestación antideslizamiento certificable según normativa actual.
- Nueva suela que aporta seguridad y máximo confort: zonas de frenado, absorción de impactos, enfranque texturizado máxima flexión.

Corte:

- Piel o Microfibra + Mesh (en busca de resistencia, ligereza y transpirabilidad) según modelo.
- Forro, collarín y lengüeta tipo fuele, EXTRA acolchados para una mayor comodidad y mejor ventilación.
- Plantilla interior CONFORT PLUS de espuma de célula abierta que proporciona un mayor confort y disipación de las presiones. Cosido antiestático.
- Puntera y zona trasera antiabrasión para mayor resistencia a golpes y rozaduras.

Usos:

- Para uso general en trabajos que necesiten calzado de seguridad. Confort, transpirabilidad y ligereza.
- Especialmente indicado para trabajar en reposición, manipulación, industria.
- Modelos certificados ESD, adecuados para trabajos en empresas químicas, en la industria del automóvil o en el ensamblaje de componentes electrónicos.

Horma:

- Horma y tallaje masculino FTW02, FTW03, FTW04 y FTW05.
- Horma y tallaje femenino FTW07.



ZAPATO FLEX NEGRO-NARANJA S1P-FTW05

REF.	€	8 41 4299	MBox	
FTW05-38BO S1P	53,02	690163	1	5 38
FTW05-39BO S1P	53,02	690187	1	5 39
FTW05-40BO S1P	53,02	690200	1	5 40
FTW05-41BO S1P	53,02	690224	1	5 41
FTW05-42BO S1P	53,02	690248	1	5 42
FTW05-43BO S1P	53,02	690262	1	5 43
FTW05-44BO S1P	53,02	690286	1	5 44
FTW05-45BO S1P	53,02	690309	1	5 45
FTW05-46BO S1P	53,02	690323	1	5 46
FTW05-47BO S1P	53,02	690347	1	5 47

S1P (SB A E FO P) SRC ESD.

ZAPATO FLEX AZUL-AMARILLO S1P-FTW05

REF.	€	8 41 4299	MBox	
FTW05-38BY S1P	53,02	690361	1	5 38
FTW05-39BY S1P	53,02	690385	1	5 39
FTW05-40BY S1P	53,02	690408	1	5 40
FTW05-41BY S1P	53,02	690422	1	5 41
FTW05-42BY S1P	53,02	690453	1	5 42
FTW05-43BY S1P	53,02	690477	1	5 43
FTW05-44BY S1P	53,02	690491	1	5 44
FTW05-45BY S1P	53,02	690514	1	5 45
FTW05-46BY S1P	53,02	690538	1	5 46
FTW05-47BY S1P	53,02	690552	1	5 47

S1P (SB A E FO P) SRC ESD.



ZAPATO FLEX BEIGE S1P-FTW02

REF.	€	8 41 4299	MBox	
FTW02-38B S1P	47,19	689563	1	5 38
FTW02-39B S1P	47,19	689587	1	5 39
FTW02-40B S1P	47,19	689600	1	5 40
FTW02-41B S1P	47,19	689624	1	5 41
FTW02-42B S1P	47,19	689648	1	5 42
FTW02-43B S1P	47,19	689662	1	5 43
FTW02-44B S1P	47,19	689686	1	5 44
FTW02-45B S1P	47,19	689709	1	5 45
FTW02-46B S1P	47,19	689723	1	5 46
FTW02-47B S1P	47,19	689747	1	5 47

S1P (SB A E FO P) SRC.

ZAPATO FLEX NEGRO SPORT S1P-FTW04

REF.	€	8 41 4299	MBox	
FTW04-38G S1P	49,81	689969	1	5 38
FTW04-39G S1P	49,81	689983	1	5 39
FTW04-40G S1P	49,81	690002	1	5 40
FTW04-41G S1P	49,81	690026	1	5 41
FTW04-42G S1P	49,81	690040	1	5 42
FTW04-43G S1P	49,81	690064	1	5 43
FTW04-44G S1P	49,81	690088	1	5 44
FTW04-45G S1P	49,81	690101	1	5 45
FTW04-46G S1P	49,81	690125	1	5 46
FTW04-47G S1P	49,81	690149	1	5 47

S1P (SB A E FO P) SRC ESD.



ZAPATO FLEX NEGRO S3-FTW03

REF.	€	8 41 4299	MBox	
FTW03-38B S3	51,95	689761	1	5 38
FTW03-39B S3	51,95	689785	1	5 39
FTW03-40B S3	51,95	689808	1	5 40
FTW03-41B S3	51,95	689822	1	5 41
FTW03-42B S3	51,95	689846	1	5 42
FTW03-43B S3	51,95	689860	1	5 43
FTW03-44B S3	51,95	689884	1	5 44
FTW03-45B S3	51,95	689907	1	5 45
FTW03-46B S3	51,95	689921	1	5 46
FTW03-47B S3	51,95	689945	1	5 47

S3 (SB A E FO P WRU) SRC ESD.

ZAPATO FLEX FEMENINO NEGRO S3-FTW07

REF.	€	8 41 4299	MBox	
FTW07-35 90 S3	51,95	702620	1	5 35
FTW07-36 90 S3	51,95	702644	1	5 36
FTW07-37 90 S3	51,95	702668	1	5 37
FTW07-38 90 S3	51,95	702682	1	5 38
FTW07-39 90 S3	51,95	702705	1	5 39
FTW07-40 90 S3	51,95	702729	1	5 40
FTW07-41 90 S3	51,95	702743	1	5 41
FTW07-42 90 S3	51,95	702767	1	5 42

S3 (SB A E FO P WRU) SRC ESD.

NEW

GAMA STREET E INDUSTRY

- Calzado certificado acorde al Reglamento (UE) 425/2016. Zapato de seguridad S1P.
- Puntera de seguridad de aluminio amagnético y plantilla textil anti perforación no metálica.

Suela:

- Bidensidad: Goma + EVA: Goma para conseguir una mayor resistencia térmica a altas temperaturas HRO y con un alto coeficiente antideslizamiento SRC. EVA para conseguir mayor ligereza y amortiguación, absorción de impactos.
- Diseño de suela exclusiva que aporta seguridad, resistente a aceites e hidrocarburos, aislamiento frente al frío (CI).

Corte:

- Microfibra + Mesh: ultra transpirables.
- Forro, collarín y lengüeta tipo fuelle, EXTRA acolchados para una mayor comodidad y mejor ventilación. CI, Interior resistente a bajas temperaturas.
- Plantilla interior conformada de espuma de célula abierta que proporciona un mayor confort y comodidad. Cosido antiestático.
- Puntera y zona trasera anti abrasión para mayor resistencia a golpes y rozaduras.
- Puntera de aluminio amagnética, extra ancha y ligera.
- Mayor ligereza.
- Puntera anti abrasión para mayor resistencia a golpes y rozaduras.

Usos:

- Para uso general en trabajos que necesiten calzado de seguridad. Confort, transpirabilidad y ligereza.
- Especialmente indicado para trabajar en reposición, manipulación, industria.



► ZAPATO STREET NEGRO-AZUL SIP-72350

REF.	€	8 41 4299	MBox	S1P
72350BB-38 S1P	64,42	657722	1 5	38
72350BB-39 S1P	64,42	657746	1 5	39
72350BB-40 S1P	64,42	657760	1 5	40
72350BB-41 S1P	64,42	657784	1 5	41
72350BB-42 S1P	64,42	657807	1 5	42
72350BB-43 S1P	64,42	657821	1 5	43
72350BB-44 S1P	64,42	657845	1 5	44
72350BB-45 S1P	64,42	657869	1 5	45
72350BB-46 S1P	64,42	657883	1 5	46
72350BB-47 S1P	64,42	657906	1 5	47

S1P (SB A E FO P) HRO CI SRC



► ZAPATO STREET NEGRO-ROJO SIP-72350

REF.	€	8 41 4299	MBox	S1P
72350BR-36 S1P	64,42	657920	1 5	36
72350BR-37 S1P	64,42	657944	1 5	37
72350BR-38 S1P	64,42	657968	1 5	38
72350BR-39 S1P	64,42	656831	1 5	39
72350BR-40 S1P	64,42	656855	1 5	40
72350BR-41 S1P	64,42	656770	1 5	41
72350BR-42 S1P	64,42	656879	1 5	42
72350BR-43 S1P	64,42	656893	1 5	43
72350BR-44 S1P	64,42	656916	1 5	44
72350BR-45 S1P	64,42	656930	1 5	45
72350BR-46 S1P	64,42	656954	1 5	46
72350BR-47 S1P	64,42	656978	1 5	47

S1P (SB A E FO P) HRO CI SRC



► ZAPATO INDUSTRY NEGRO SIP-72351

REF.	€	8 41 4299	MBox	S1P
72351B-36 S1P	63,89	657678	1 5	36
72351B-37 S1P	63,89	657692	1 5	37
72351B-38 S1P	63,89	657272	1 5	38
72351B-39 S1P	63,89	657296	1 5	39
72351B-40 S1P	63,89	657319	1 5	40
72351B-41 S1P	63,89	657333	1 5	41
72351B-42 S1P	63,89	657357	1 5	42
72351B-43 S1P	63,89	657371	1 5	43
72351B-44 S1P	63,89	657395	1 5	44
72351B-45 S1P	63,89	657418	1 5	45
72351B-46 S1P	63,89	657432	1 5	46
72351B-47 S1P	63,89	657456	1 5	47

S1P (SB A E FO P) HRO CI SRC.



► ZAPATO INDUSTRY EASY SIP-72352

REF.	€	8 41 4299	MBox	S1P
72352B-38 S1P	64,43	667470	1 5	38
72352B-39 S1P	64,43	657494	1 5	39
72352B-40 S1P	64,43	657517	1 5	40
72352B-41 S1P	64,43	657531	1 5	41
72352B-42 S1P	64,43	657555	1 5	42
72352B-43 S1P	64,43	657579	1 5	43
72352B-44 S1P	64,43	657593	1 5	44
72352B-45 S1P	64,43	657616	1 5	45
72352B-46 S1P	64,43	657630	1 5	46
72352B-47 S1P	64,43	657654	1 5	47

S1P (SB A E FO P) HRO CI SRC.

GAMA RUNNING

- Calzado certificado en Categoría II según norma EN ISO 20345:11.
- Puntera de seguridad y plantilla antiperforación no metálicas.

Suela:

- Bidensidad Goma + EVA: Goma para conseguir una mayor resistencia térmica, resistencia a hidrocarburos y al deslizamiento SRC. EVA para conseguir mayor ligereza y amortiguación.
- Diseño de suela que aporta seguridad y resistencia: canales anchos, zonas de frenado, absorción de impactos.
- Combinación de materiales y últimas tecnologías disponibles para conseguir una suela muy deportiva y ligera.

Corte:

- Dos líneas de producto:
 - MODELOS RUN: Microfibra Hidrofugada + Printing, S3 resistente a la penetración y absorción de agua.
 - MODELOS CELL: Microfibra hidrofugada S3 resistente a la penetración y absorción de agua + entramado CPU para mayor resistencia.
- Collarín acolchado, lengüeta en fuelle EXTRA acolchada y plantilla interior conformada ergonómicamente para mayor comodidad y ajuste.
- Forro EXTRA acolchado Bellota Mesh 3D: mejor ventilación y mayor comodidad.
- Horma ancha.

Usos:

- Para uso general en trabajos que necesiten calzado de seguridad. Tecnología y Ligereza.



► ZAPATO CELL NEGRO S3-72223

REF.	€	8 41 4299	MBox	S3
72223B-38 S3	82,70	637076	1 5	38
72223B-39 S3	82,70	637090	1 5	39
72223B-40 S3	82,70	637113	1 5	40
72223B-41 S3	82,70	637137	1 5	41
72223B-42 S3	82,70	637151	1 5	42
72223B-43 S3	82,70	637458	1 5	43
72223B-44 S3	82,70	637175	1 5	44
72223B-45 S3	82,70	637199	1 5	45
72223B-46 S3	82,70	637212	1 5	46
72223B-47 S3	82,70	637236	1 5	47

S3 (SB A E FO P WRU) SRC.



► ZAPATO RUN NEGRO S3-72223NB

REF.	€	8 41 4299	MBox	S3
72223NB-38 S3	80,92	654226	1 5	38
72223NB-39 S3	80,92	654240	1 5	39
72223NB-40 S3	80,92	654264	1 5	40
72223NB-41 S3	80,92	654288	1 5	41
72223NB-42 S3	80,92	654301	1 5	42
72223NB-43 S3	80,92	654325	1 5	43
72223NB-44 S3	80,92	654349	1 5	44
72223NB-45 S3	80,92	654363	1 5	45
72223NB-46 S3	80,92	654387	1 5	46
72223NB-47 S3	80,92	654400	1 5	47

S3 (SB A E FO P WRU) SRC..



► ZAPATO RUN NEGRO SIP-72224NB

REF.	€	8 41 4299	MBox	S1P
72224NB-38 S1P	70,97	654660	1 5	38
72224NB-39 S1P	70,97	654684	1 5	39
72224NB-40 S1P	70,97	654707	1 5	40
72224NB-41 S1P	70,97	654721	1 5	41
72224NB-42 S1P	70,97	654745	1 5	42
72224NB-43 S1P	70,97	654769	1 5	43
72224NB-44 S1P	70,9	654783	1 5	44
72224NB-45 S1P	70,97	654806	1 5	45
72224NB-46 S1P	70,97	654820	1 5	46
72224NB-47 S1P	70,97	654844	1 5	47

S1P (SB A E FO P) SRC.



► ZAPATO KNIT NEGRO SIP-72224KB

REF.	€	8 41 4299	MBox	S1P
72224KB-36 S1P	71,54	654622	1 5	36
72224KB-37 S1P	71,54	654646	1 5	37
72224KB-38 S1P	71,54	654424	1 5	38
72224KB-39 S1P	71,5	654448	1 5	39
72224KB-40 S1P	71,54	654462	1 5	40
72224KB-41 S1P	71,54	654486	1 5	41
72224KB-42 S1P	71,54	654509	1 5	42
72224KB-43 S1P	71,54	654523	1 5	43
72224KB-44 S1P	71,54	654547	1 5	44
72224KB-45 S1P	71,54	654561	1 5	45
72224KB-46 S1P	71,54	654585	1 5	46
72224KB-47 S1P	71,54	654608	1 5	47

S1P (SB A E FO P) SRC.

GAMA AGUA

- Calzado certificado en Categoría II según norma EN ISO 20345:11.
- Puntera de seguridad y plantilla antiperforación metálicas.
- Corte y suela en PVC.
- Refuerzos extra en puntera y tobillos.
- Zona del talón estriada para facilitar el descalce.

Usos:

- Para uso general en trabajos que necesiten calzado de seguridad impermeable.



► BOTA PVC VERDE S5-72242

REF.	€	8 41 4299	MBox		
72242-39 S5	25,59	531862	1	6	39
72242-40 S5	25,59	531886	1	6	40
72242-41 S5	25,59	531909	1	6	41
72242-42 S5	25,59	531923	1	6	42
72242-43 S5	25,59	531947	1	6	43
72242-44 S5	25,59	531961	1	6	44
72242-45 S5	25,59	531985	1	6	45
72242-46 S5	25,59	532005	1	6	46
72242-47 S5	25,59	532029	1	6	47

S5 (SB A E FO P WR) SRA.



► BOTA PVC NEGRA S5-72243

REF.	€	8 41 4299	MBox		
72243-39 S5	25,59	532104	1	10	39
72243-40 S5	25,59	532128	1	10	40
72243-41 S5	25,59	532142	1	10	41
72243-42 S5	25,59	532166	1	10	42
72243-43 S5	25,59	532180	1	10	43
72243-44 S5	25,59	532203	1	10	44
72243-45 S5	25,59	532227	1	10	45
72243-46 S5	25,59	532241	1	10	46
72243-47 S5	25,59	532265	1	10	47

S5 (SB A E FO P WR) SRA.



► BOTA PVC NEGRA OB-72241

REF.	€	8 41 4299	MBox		
72241B-38 OB	14,03	696448	1	10	38
72241B-39 OB	14,03	687040	1	10	39
72241B-40 OB	14,03	687064	1	10	40
72241B-41 OB	14,03	687088	1	10	41
72241B-42 OB	14,03	687101	1	10	42
72241B-43 OB	14,03	687125	1	10	43
72241B-44 OB	14,03	687149	1	10	44
72241B-45 OB	14,03	687163	1	10	45
72241B-46 OB	14,03	687187	1	10	46
72241B-47 OB	14,03	687200	1	10	47

OB SRA.

GAMA CORE

- Calzado certificado en Categoría II según norma EN ISO 20345:11. Zapato de seguridad S1P.
- Puntera de seguridad de acero y plantilla textil antiperforación no metálica.

Suela:

- SRC bidensidad PU + PU: máxima prestación antideslizamiento certificable según normativa actual.
- Diseño de suela deportivo que busca el máximo confort.

Corte:

- Piel serraje ligera y transpirable con perforaciones en los laterales.
- Forro, collarín y lengüeta tipo fuelle acolchados para una mayor comodidad y mejor ventilación.
- Puntera y zona trasera antiabrasión para mayor resistencia a golpes y rozaduras.

Usos:

- Para uso general en trabajos que necesiten calzado de seguridad, transpirabilidad y ligereza.
- Especialmente indicado para trabajar en entornos interiores o secos del sector construcción.



NEW

► ZAPATO CORE S1P-FTW3050

REF.	€	8 41 4299	MBox		
FTW30-36 50 S1P	38,95	700930	1	5	36
FTW30-37 50 S1P	38,95	700954	1	5	37
FTW30-38 50 S1P	38,95	700978	1	5	38
FTW30-39 50 S1P	38,95	700992	1	5	39
FTW30-40 50 S1P	38,95	701012	1	5	40
FTW30-41 50 S1P	38,95	701036	1	5	41
FTW30-42 50 S1P	38,95	701050	1	5	42
FTW30-43 50 S1P	38,95	701074	1	5	43
FTW30-44 50 S1P	38,95	701098	1	5	44
FTW30-45 50 S1P	38,95	701111	1	5	45
FTW30-46 50 S1P	38,95	701135	1	5	46
FTW30-47 50 S1P	38,95	701159	1	5	47

S1P (SB A E FO P) SRC.

GAMA VOLTA

- Calzado certificado en Categoría II según norma EN ISO 20345:11. Zapato de seguridad S1P y S3.
- Puntera de seguridad de fibra de vidrio y plantilla textil antiperforación no metálica.

Suela:

- SRC bidensidad PU + PU: máxima prestación antideslizamiento certificable según normativa actual.
- Diseño de suela deportivo que busca el máximo confort.

Corte:

- Versión S1P: Combinación de nylon y microfibra en busca de resistencia, ligereza y transpirabilidad.
- Versión S3: Piel Action Nobuck hidrofugada resistente al agua y a la abrasión.
- Forro, collarín y lengüeta tipo fuelle acolchados para una mayor comodidad y mejor ventilación.
- Zona trasera antiabrasión para mayor resistencia a golpes y rozaduras.

Usos:

- Para uso general en trabajos que necesiten calzado de seguridad. Confort, transpirabilidad y ligereza.
- Amplia gama de sectores e industrias de utilización: ensamblaje de componentes electrónicos.



► ZAPATO VOLTA S1P-FTW4091

REF.	€	9 41 4292	MBox		
FTW40-36 91 S1P	45,95	701418	1	5	36
FTW40-37 91 S1P	45,95	701432	1	5	37
FTW40-38 91 S1P	45,95	701456	1	5	38
FTW40-39 91 S1P	45,95	701470	1	5	39
FTW40-40 91 S1P	45,95	701494	1	5	40
FTW40-41 91 S1P	45,95	701517	1	5	41
FTW40-42 91 S1P	45,95	701531	1	5	42
FTW40-43 91 S1P	45,95	701555	1	5	43
FTW40-44 91 S1P	45,95	701579	1	5	44
FTW40-45 91 S1P	45,95	701593	1	5	45
FTW40-46 91 S1P	45,95	701616	1	5	46
FTW40-47 91 S1P	45,95	701630	1	5	47

S1P (SB A E FO P) SRC.



► ZAPATO VOLTA S3-FTW4051

REF.	€	9 41 4292	MBox		
FTW40-36 51 S3	49,95	701654	1	5	36
FTW40-37 51 S3	49,95	701678	1	5	37
FTW40-38 51 S3	49,95	701692	1	5	38
FTW40-39 51 S3	49,95	701715	1	5	39
FTW40-40 51 S3	49,95	701739	1	5	40
FTW40-41 51 S3	49,95	701753	1	5	41
FTW40-42 51 S3	49,95	701777	1	5	42
FTW40-43 51 S3	49,95	701791	1	5	43
FTW40-44 51 S3	49,95	701814	1	5	44
FTW40-45 51 S3	49,95	701838	1	5	45
FTW40-46 51 S3	49,95	701852	1	5	46
FTW40-47 51 S3	49,95	701876	1	5	47

S1P (SB A E FO P) SRC.

GAMA RACE

- Calzado certificado en Categoría II según norma EN ISO 20345:11. Zapato de seguridad S3.
- Puntera de seguridad de fibra de vidrio y plantilla textil antiperforación no metálica.

Suela:

- SRC bidensidad PU + PU: máxima prestación antideslizamiento certificable según normativa actual.
- Diseño de suela moderno y deportivo que combina comodidad y amortiguación.

Corte:

- Rejilla transpirable con lámina impermeabilizante interior para combinar resistencia al agua y ventilación del pie.
- Forro, collarín y lengüeta tipo fuelle, acolchados para una mayor comodidad y transpirabilidad.
- Plantilla interior CONFORT PLUS de espuma de célula abierta que proporciona un mayor confort y disipación de las presiones. Cosido antiestático.
- Puntera y zona trasera antiabrasión para mayor resistencia a golpes y rozaduras.
- Puntera de fibra de vidrio, mayor ligereza.

Usos:

- Para uso general en trabajos que necesiten calzado de seguridad. Confort, transpirabilidad y ligereza.
- Especialmente indicado para trabajar en reposición, manipulación, industria.



► ZAPATO RACE S3-FTW5074

REF.	€	9 41 4292	MBox		
FTW50-36 74 S3	54,95	701890	1	5	36
FTW50-37 74 S3	54,95	701913	1	5	37
FTW50-38 74 S3	54,95	701937	1	5	38
FTW50-39 74 S3	54,95	701951	1	5	39
FTW50-40 74 S3	54,95	701975	1	5	40
FTW50-41 74 S3	54,95	701999	1	5	41
FTW50-42 74 S3	54,95	702019	1	5	42
FTW50-43 74 S3	54,95	702064	1	5	43
FTW50-44 74 S3	54,95	702088	1	5	44
FTW50-45 74 S3	54,95	702101	1	5	45
FTW50-46 74 S3	54,95	702125	1	5	46
FTW50-47 74 S3	54,95	702149	1	5	47

S1P (SB A E FO P WRU) SRC.

CORDONES



► CORDÓN REDONDO NEGRO 120 CM ACC2090

REF.	€	8 41 4299	1	A mm
ACC2012090	1,99	708394	1	1.200

Longitud adecuada para calzado de 5-7 pares de ojales.



► CORDÓN REDONDO NEGRO-ROJO 120 CM ACC2092

REF.	€	8 41 4299	1	A mm
ACC2012092	1,99	708400	1	1.200

Longitud adecuada para calzado de 5-7 pares de ojales.



► CORDÓN OVOIDE NEGRO 120 CM ACC2190

REF.	€	8 41 4299	1	A mm
ACC2112090	1,99	708417	1	1.200

Longitud adecuada para calzado de 5-7 pares de ojales.



► CORDÓN OVOIDE GRIS 120 CM ACC2170

REF.	€	8 41 4299	1	A mm
ACC2112070	1,99	708424	1	1.200

Longitud adecuada para calzado de 5-7 pares de ojales.

RODILLERAS



► RODILLERA 72803

REF.	€	8 41 4299	6
72803	15,75	639193	6



► RODILLERA PROFESIONAL 72805

REF.	€	8 41 4299	6
72805	20,89	281941	6

Relleno de gel.



► RODILLERA PROFESIONAL EXTRA 72804

REF.	€	8 41 4299	6
72804	25,93	639179	6

Certificada en categoría I según normativa EN 14404 (Nivel1). Interior en neopreno perforado. Relleno en gel.

MANGO CON SISTEMA ANTIGIRO

MANGO FABRICADO EN UNA SOLA PIEZA

- ▶ El plástico inyectado a gran presión se introduce por los poros de la madera.
- ▶ La unión es inseparable, resistente al calor y a la humedad.



MANGOS PARA LA AGRICULTURA

Mangos de madera

- Fabricados con madera de primera calidad, con las propiedades más adecuadas al trabajo a realizar.
- Diseño ergonómico adaptado a la geometría de cada herramienta.
- Mangos ligeros y agradables al tacto.
- Perfecto acabado barnizado.



COMPROMISO CON LA CALIDAD Y EL MEDIO AMBIENTE:

Aquellos mangos cuya madera es de haya cuentan con el Certificado PEFC. Este certificado garantiza que el 100% de la madera utilizada proviene de bosques gestionados correctamente según estrictos requisitos sociales, ambientales y económicos aprobados internacionalmente, al mismo tiempo que se optimizan los recursos forestales a lo largo de todo el proceso de fabricación.



Los mangos de jardín cuentan con la Certificación FSC® – Forest Stewardship Council®, que garantiza que la madera utilizada proviene 100% de montes aprovechados de forma responsable, de acuerdo a unos estándares internacionales que contemplan aspectos ambientales, sociales y económicos, y que definen los niveles mínimos de buena gestión para los bosques de todo el mundo.

Consulte nuestras herramientas certificadas.

Mangos fibra de carbono

- Fabricados con materiales de última generación.
- Diseño ergonómico adaptado a la geometría de cada herramienta:
 - Formas estudiadas y analizadas según la mano, posición de agarre y uso de cada producto: mayor comodidad, agarre y mejor sensación en la mano.
 - Estrías laterales que refuerzan el efecto antideslizamiento y mejoran el agarre.
 - Fin de carrera diseñado para una mayor sujeción del mango mejorando ergonomía y seguridad.
- Mango irrompible, fabricado en tres materiales diferentes:
 - Núcleo con fibra de carbono para mayor duración y resistencia.
 - Cuerpo de polímero técnico de última generación.
 - Recubrimiento de elastómero TPS para mayor ergonomía.

Mango ovalado

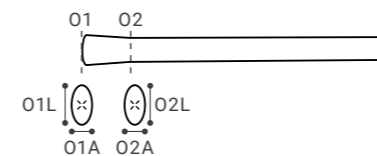

Mango redondo

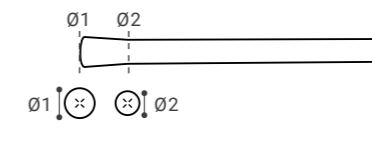

Mango rectangular

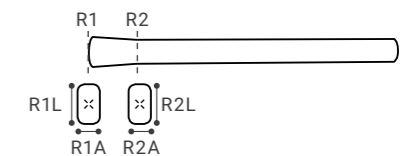

MANGOS PARA AZADAS BARNIZADOS



REF.	€	INDICADOR	L mm	Ø1	Ø2	Destino
HDLM1W1000APH	8,24	697575	12 1.000	32,5	27	Azada M1 con anti giro
HDLM1W1200APH	10,21	697599	12 1.200	32,5	27	Azada M1 con anti giro
HDLM1W1400APH	11,25	697612	12 1.400	32,5	27	Azada M1 con anti giro



REF.	€	INDICADOR	L mm	Ø1	Ø2	Destino
HDLM4W1000APH	9,98	697636	12 1.000	41,5	33	Azada M4 con anti giro
HDLM4W1200APH	13,80	697650	12 1.200	41,5	33	Azada M4 con anti giro
HDLM4W1400APH	15,22	697674	12 1.400	41,5	33	Azada M4 con anti giro



REF.	€	INDICADOR	L mm	Ø1	Ø2	Destino
HDLM6W1000APH	11,63	697698	12 1.000	46,5	35	Azada M6 con anti giro
HDLM6W1200APH	15,29	697711	12 1.200	46,5	35	Azada M6 con anti giro
HDLM6W1400APH	16,87	697735	12 1.400	46,5	35	Azada M6 con anti giro



REF.	€	INDICADOR	L mm	Ø1A	Ø1L	Ø2A	Ø2L	Destino
ML500	10,43	651980	3 500	36,5	40,5	30	34	L1/L2/L3/L4/L5
ML1200	10,02	651966	3 1.200	36,5	40,5	30	34	L1/L2/L3/L4/L5



▶ MANGO AZADAS M0

REF.	€	8 41 4299	L mm	Ø1	Ø2	Destino
M 0-900	7,04	154801	12 900	30	26	Azadas
M 0-1200	8,42	158793	12 1.200	30	26	Azadas



▶ MANGO AZADAS M2

REF.	€	8 41 4299	L mm	Ø1	Ø2	Destino
M 2-900	7,89	154207	12 900	35	32	Azadas
M 2-1200	10,10	157871	12 1.200	35	32	Azadas
M 2-1400	11,14	612158	12 1.400	35	32	Azadas



▶ MANGO AZADAS M4

REF.	€	8 41 4299	L mm	Ø1	Ø2	Destino
M 4-900	8,69	154405	12 900	41	37	Azadas
M 4-1100	12,01	218343	12 1.100	41	37	Azadas
M 4-1200	12,01	157864	12 1.200	41	37	Azadas
M 4-1400	13,23	612196	12 1.400	41	37	Azadas



▶ MANGO AZADAS M6

REF.	€	8 41 4299	L mm	Ø1	Ø2	Destino
M 6-900	10,12	154603	12 900	46	42	Azadas / Picachones
M 6-1200	13,31	157840	6 1.200	46	42	Azadas / Picachones
M 6-1400	14,67	612233	6 1.400	46	42	Azadas / Picachones



▶ MANGO AZADAS 108

REF.	€	8 41 4299	L mm	Ø1 A	Ø1 L	Ø2 A	Ø2 L	Destino
M 108	10,10	086331	12 900	35	48	29	41	108



▶ MANGO CORTO M 242-A

REF.	€	8 41 4299	L mm	Ø1	Ø2	Destino
M 242-A	4,12	037296	12 360	35	28	242-A



▶ MANGO AZADAS M1

REF.	€	8 41 4299	L mm	Ø1	Ø2	Destino
M 1-400	4,58	659979	6 400	32	30	228/230/232
M 1-900	7,17	154108	12 900	32	30	Azadas
M 1-1000	8,15	132137	12 1.000	32	30	Azadas
M 1-1200	8,88	158809	12 1.200	32	30	Azadas
M 1-1400	9,79	612134	12 1.400	32	30	Azadas



▶ MANGO AZADAS M3

REF.	€	8 41 4299	L mm	Ø1	Ø2	Destino
M 3-900	8,19	154306	12 900	37,5	34	Azadas
M 3-1200	10,17	158816	12 1.200	37,5	34	Azadas
M 3-1400	11,23	612172	12 1.400	37,5	34	Azadas



▶ MANGO AZADAS M5

REF.	€	8 41 4299	L mm	Ø1	Ø2	Destino
M 5-900	9,46	154504	12 900	43	39	Azadas
M 5-1200	12,01	157857	12 1.200	43	39	Azadas
M 5-1400	13,23	612219	12 1.400	43	39	Azadas



▶ MANGO AZADAS M7

REF.	€	8 41 4299	L mm	Ø1	Ø2	Destino
M 7-900	12,64	154702	6 900	50	45	Azadas / Picachones / Azadones
M 7-1200	15,70	157833	6 1.200	50	45	Azadas / Picachones / Azadones
M 7-1400	17,34	612257	6 1.400	50	45	Azadas / Picachones / Azadones



▶ MANGO AZADAS 127

REF.	€	8 41 4299	L mm	R1 A	R1 L	R2 A	R2 AL	Destino
M 127	10,10	086355	12 900	30	39	28	34	127



▶ MANGO FIBRA CARBONO AZADAS LONGITUD 900

REF.	€	8 41 4299	L mm	Ø1	Ø2	Destino
M 6 CF	29,39	625394	12 900	46	42	Azadas / Picachones
M 7 CF	29,39	625417	12 900	50	45	Azadas / Picachones / Azadones

MANGOS PARA HORCAS BARNIZADOS



▶ MANGO LARGO RECTO HORCA 901

REF.	€	8 41 4299	L mm	Ø1	Ø2	Destino
M 901 LR 120	8,61	156317	12 1.200	28	37	901/903/904/910



▶ MANGO LARGO CURVO HORCA 901

REF.	€	8 41 4299	L mm	Ø1	Ø2	Destino
M 901 LC 135	10,10	156324	12 1.350	28	37	901/903/904/910



▶ MANGO ANILLA HORCA 901-902

REF.	€	8 41 4299	L mm	Ø1	Ø2	Destino
M 901 AC 75	10,55	156300	12 750	38	37	901/903/904/910
M 902 AC 75	16,95	246971	12 750	38	37	902/911

MANGOS PARA RASTRILLOS BARNIZADOS



▶ MANGO RASTRILLOS 952

REF.	€	8 41 4299	L mm	Ø1	Ø2	Destino
M 952	6,83	157918	12 1.200	18,5	28	950 / 951 / 952
M 952 L	7,69	033106	12 1.500	15	28	950 / 951 / 952

MANGOS PARA GUADAÑAS



▶ MANGO METÁLICO GUADAÑAS 2503

REF.	€	8 41 4299	L mm	Destino
M 2503 R	18,32	541830	6 1.365	2503 / 2506 / 2509
A 2503	6,79	994827	6	2531 / 2532 / 2533

Mango para guadaña y abrazadera para el mango. Ergonomía y durabilidad.

MANGOS PARA ESCOBAS BARNIZADOS



▶ MANGO ESCOBAS 3020

REF.	€	8 41 4299	L mm	Ø1	Ø2	Destino
M 3020	6,80	050608	12 1.200	16	25	Escobas



▶ MANGO ESCOBAS PLÁSTICO 3034

REF.	€	8 41 4299	L mm	Ø1	Ø2	Destino
M 3034	6,80	069327	12 1.400	18	23,5	Escobas de plástico

MANGOS PARA HERRAMIENTAS DE MANGO LARGO BARNIZADOS



► MANGO HERRAMIENTA JARDÍN MANGO LARGO 3080

REF.	€	8 41 4299	L mm	Ø1	Ø2	Destino	
M 3080	6,80	216646	6	1.500	13	30	Htas. mango largo jardín

MANGOS PARA MAZA-CUÑA BARNIZADOS



► MANGO MAZA-CUÑA 5460

REF.	€	8 41 4299	L mm	Destino	
M 5460-3	11,94	149951	12	890	5460-3

MANGOS PARA GAMA FITO 0% BARNIZADOS



NEW

► MANGO LARGO HERRAMIENTA FITO 0% LHT3085

REF.	€	8 41 4299	L mm	Ø1	Ø2	Destino	
M3085	7,80	706291	12	820	1.500	30	LHT3085/LHT308610/ LHT308612
M3087	7,80	705713	12	890	1.500	30	LHT3087

MANGOS PARA PALAS Y PALOTES BARNIZADOS



► MANGO ANILLA PALA ALUMINIO 5520

REF.	€	8 41 4299	L mm	Ø1	Ø2	Destino	
M 5520 A	13,31	158250	12	865	29	35	5520/5522



► MANGO LARGO PALA ALUMINIO 5520

REF.	€	8 41 4299	L mm	Ø1	Ø2	Destino	
M 5520 L	12,83	157505	12	1.200	24	38	5520/5522



► MANGO ANILLA PALA ALUMINIO 5525

REF.	€	8 41 4299	L mm	Ø1	Ø2	Destino	
M 5525 A	13,17	422252	12	610	25	33,5	5525



► MANGO MULETA PARA PALOTES

REF.	€	8 41 4299	L mm	Ø1	Ø2	Destino	
M 5604 M	10,29	150322	12	700	23,5	38	5604
M 5573 M	10,10	641677	12	700	26,9	38	5573



► MANGO ANILLA PARA PALOTES

REF.	€	8 41 4299	L mm	Ø1	Ø2	Destino	
M 5604 A	11,94	150346	12	700	23,5	38	5604
M 5573 A	11,73	641639	12	700	26,9	38	5573



► MANGO LARGO PARA PALA 5609

REF.	€	8 41 4299	L mm	Ø1	Ø2	Destino	
M 5609 L	7,67	069914	12	985	22	36	5609

MANGOS PARA HACHAS BARNIZADOS



► MANGO HACHA 8131

REF.	€	8 41 4299	L mm	Ø1 A	Ø1 L	Ø2 A	Ø2 L	Destino	
M 8131-300	5,75	930832	12	480	23,5	44	19	39	8131



► MANGO LARGO PARA PALOTES

REF.	€	8 41 4299	L mm	Ø1	Ø2	Destino	
M 5604 L	11,02	150360	12	985	23,5	38	5604 / 1111
M 5573 L	10,81	641653	12	985	26,9	38	5573 / 914-5 ECO



► MANGO HACHA 8130 N

REF.	€	8 41 4299	L mm	Ø1 A	Ø1 L	Ø2 A	Ø2 L	Destino	
M 8130-300 N	4,91	644128	12	380				8130-300N/8130-400N	
M 8130-500 N	5,50	644227	12	400				8130-500 N	
M 8130-600 N	5,59	644265	12	420				8130-600 N	
M 8130-700 N	5,90	644302	12	450				8130-700N/8130-800N	
M 8130-1000	10,17	157147	12	600	31	55	26	46	8130-1000/8130-1000N
M 8130-1200	11,40	157154	12	700	32	57	27	52	8130-1200/8130-1200N
M 8130-1500	12,71	157161	6	800	34	60	28	54	8130-1500/8130-1500N
M 8130-2000	13,61	159318	6	800	36	63	29	57	8130-2000/8130-2000N



► MANGO HACHA 8130 C

REF.	€	8 41 4299	L mm	Ø1 A	Ø1 L	Ø2 A	Ø2 L	Destino	
M 8130-300 C	4,91	708172	12	380				8130-300N/8130-400N	
M 8130-500 C	5,50	708196	12	400				8130-500 N	
M 8130-600 C	5,59	708219	12	420				8130-600 N	
M 8130-700 C	5,90	708233	12	450				8130-700N/8130-800N	
M 8130-1000 C	10,17	708714	12	600	31	55	26	46	8130-1000/8130-1000N
M 8130-1200 C	11,40	708738	12	700	32	57	27	52	8130-1200/8130-1200N
M 8130-1500 C	12,71	708752	6	800	34	60	28	54	8130-1500/8130-1500N
M 8130-2000 C	13,61	708776	6	800	36	63	29	57	8130-2000/8130-2000N

MANGOS PARA RASPAS BARNIZADOS



► MANGO RASPA 4090

REF.	€	8 41 4299	L mm	Destino	
4090-7	5,20	184341	24	100	Limas



► MANGO RASPA 4090-7NG

REF.	€	8 41 4299	L mm	Destino	
4090-7NG	5,20	184426	24	100	Limas

MANGOS PARA AZADAS SIN BARNIZAR

- Línea económica que proviene de los rechazos de nuestra gama premium.
- Pueden tener nudos, pequeñas grietas, grietas rellenas con masilla y pequeñas faltas de material (estos defectos no afectan a la funcionalidad de la herramienta).
- Diseño ergonómico adaptado a la geometría de cada herramienta.
- Mangos ligeros.



► MANGO SIN BARNIZAR AZADAS LONGITUD 600

REF.	€	8 41 4299	L mm	Ø1	Ø2	Destino
M 1-600 SB	2,42	606164	36	600	32 30	



► MANGO SIN BARNIZAR AZADAS LONGITUD 900

REF.	€	8 41 4299	L mm	Ø1	Ø2	Destino
M0-900 SB	3,59	591149	12	900	30 26	Azadas
M1-900 SB	3,76	590104	12	900	32 30	Azadas
M2-900 SB	4,04	591163	12	900	35 32	Azadas
M3-900 SB	4,28	591187	12	900	37,5 34	Azadas
M4-900 SB	4,43	587494	12	900	41 37	Azadas
M5-900 SB	4,82	591200	12	900	43 39	Azadas
M6-900 SB	5,16	590142	12	900	46 42	Azadas / Picachones



► MANGO SIN BARNIZAR AZADAS LONGITUD 1200

REF.	€	8 41 4299	L mm	Ø1	Ø2	Destino
M0-1200 SB	4,28	591224	12	1.200	30 26	Azadas
M1-1200 SB	4,53	591248	12	1.200	32 30	Azadas
M2-1200 SB	5,15	591262	12	1.200	35 32	Azadas
M3-1200 SB	5,04	590999	12	1.200	37,5 34	Azadas
M4-1200 SB	5,93	591286	12	1.200	41 37	Azadas
M5-1200 SB	5,93	590166	12	1.200	43 39	Azadas
M6-1200 SB	6,79	591309	12	1.200	46 42	Azadas / Picachones
M7-1200 SB	8,01	591323	12	1.200	50 45	Azadas / Picachones

MANGOS PARA HORCAS SIN BARNIZAR



► MANGO LARGO SIN BARNIZAR HORCA 901

REF.	€	8 41 4299	L mm	Ø1	Ø2	Destino
M 901 LR 120 SB	4,39	591415	12	1.200	28 37	901



► MANGO SIN BARNIZAR RASTILLOS

REF.	€	8 41 4299	L mm	Ø1	Ø2	Destino
M 952 SB	3,50	591019	12	1.200	18,5 28	952
M 952 L SB	3,81	591392	12	1.500	15 28	952

MANGOS PARA ESCOBAS SIN BARNIZAR



► MANGO SIN BARNIZAR ESCOBAS 3020

REF.	€	8 41 4299	L mm	Ø1	Ø2	Destino
M 3020 SB	3,36	591378	12	1.200	16 25	Escobas

MANGOS PARA PALOTES SIN BARNIZAR



► MANGO ANILLA SIN BARNIZAR PARA PALOTES 5604

REF.	€	8 41 4299	L mm	Ø1	Ø2	Destino
M 5604-A SB	6,09	591477	12	868	23,5 38	5604/5573



► MANGO LARGO SIN BARNIZAR PARA PALOTES 5604

REF.	€	8 41 4299	L mm	Ø1	Ø2	Destino
M 5604-L SB	5,61	591453	12	985	23,5 38	5604/5573

MANGOS PARA AZADAS

MANGOS: M 900, M 1200 Y M 1400

REF.	Destino
M0	Azadas: 240, 242-0
M1	Azadas: 1-A, 1-B, 7-A, 182, 228-A, 228-B, 228-C, 228-D, 229-A, 230-A, 230-B, 232-A, 232-B, 232-C, 242-A, 326, 343-B-30, 344-A y 344-B
M2	Azadas: 276 Horquillas: 1020-A
M3	Azadas: 8-A, 8-B, 8-C, 72-A, 72-B, 80-A, 80-B, 81-000, 81-00, 81-0, 82-B, 85-A, 85-B, 85-C, 89-A, 90-B, 91-A y 91-B
M4	Azadas: 1-C, 2-A, 2-B, 3-A, 3-B, 3-C, 4-A, 4-B, 10-A, 53-A, 53-B, 58-0, 58-A, 69-A, 72-C, 72-D, 77-D, 79-C, 80-E, 80-H, 81-A, 81-B, 83-A, 84-A, 84-B, 84-C, 84-E, 87-A, 87-C, 87-D, 87-E, 150-A, 150-C, 302-0, 302-A, 320, 325, 335, 337-0, 337-A, 338-0, 338-A, 340-0, 340-A y 340-B Horquillas: 1001-0, 1001-A y 1018
M5	Azadas: 327 y 328, Horca 912-3
M6	Azadas: 5, 11-A, 69-B, 87-F, 87-G, 95-A, 95-C, 252-0, 252-A, 252-B y 252-C, Horquillas: 1002-A y 1002-B Picachones: 5001-A y 5001-B
M7	Azadas: 43-0 y 43-B, Azadones: 801-0, Picachones: 5001-C y 5001-D, Azadón: 820, Azadones: 805-A

MANGOS: LIGERAS

REF.	Destino
M1200	Azadas: L1, L3, L5
M500	Azadas: L2, L4

MANGOS PARA HERRAMIENTAS OBSOLETAS

MANGOS OBSOLETOS

REF.	Destino	€
M 820	Azadón: 820	10,51
M 8130-300	Hacha: 8130-300	4,91
M 8130-400	Hacha: 8130-400	5,20
M 8130-500	Hacha: 8130-500	5,50
M 8130-600	Hacha: 8130-600	5,75
M 8130-700	Hachas: 8130-700/8130-800	6,09

MANGOS PARA LA CONSTRUCCIÓN

Mangos de madera

- Fabricados con madera de primera calidad, con las propiedades más adecuadas al trabajo a realizar.
- Diseño ergonómico adaptado a la geometría de cada herramienta.
- Mangos ligeros y agradables al tacto.
- Perfecto acabado barnizado.



COMPROMISO CON LA CALIDAD Y EL MEDIO AMBIENTE:

Aquellos mangos cuya madera es de haya cuentan con el Certificado PEFC. Este certificado garantiza que el 100% de la madera utilizada proviene de bosques gestionados correctamente según estrictos requisitos sociales, ambientales y económicos aprobados internacionalmente, al mismo tiempo que se optimizan los recursos forestales a lo largo de todo el proceso de fabricación.



Los mangos de jardín cuentan con la Certificación FSC® – Forest Stewardship Council®, que garantiza que la madera utilizada proviene 100% de montes aprovechados de forma responsable, de acuerdo a unos estándares internacionales que contemplan aspectos ambientales, sociales y económicos, y que definen los niveles mínimos de buena gestión para los bosques de todo el mundo.

Consulte nuestras herramientas certificadas.

Mangos fibra de carbono

- Fabricados con materiales de última generación.
- Diseño ergonómico adaptado a la geometría de cada herramienta: Los discos segmentados proporcionan una mayor velocidad de corte.
 - Formas estudiadas y analizadas según la mano, posición de agarre y uso de cada producto: mayo comodidad, agarre y mejor sensación en la mano.
 - Estrías laterales que refuerzan el efecto antideslizamiento y mejoran el agarre.
 - Fin de carrera diseñado para una mayor sujeción del mango mejorando ergonomía y seguridad.
- Mango irrompible, fabricado en tres materiales diferentes:
 - Núcleo con fibra de carbono para mayor duración y resistencia.
 - Cuerpo de polímero técnico de última generación.
 - Recubrimiento de elastómero TPS para mayor ergonomía.

Mango ovalado

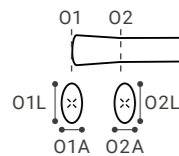

Mango cónico

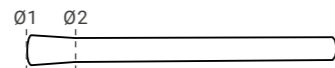

Mango rectangular

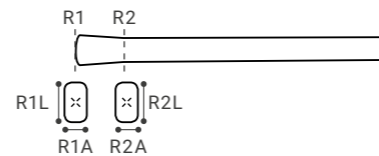

MANGOS PARA MARTILLERÍA BARNIZADOS



MANGO FIBRA CARBONO PICACHONES LONGITUD 900

REF.	€	8 41 4299	L mm	Destino
M 6 CF	29,39	625394	12 900	Azadas / Picachones
M 7 CF	29,39	625417	12 900	Azadas / Picachones / Azadones



MANGO PICACHÓN 5016

REF.	€	8 41 4299	L mm	O1 A	O1 L	O2 A	O2 L	Destino
M 5016-00	11,21	185430	6 900	41	55	35	49	Herr. de mango largo



MANGO MAZA 5200N

REF.	€	8 41 4299	L mm	Destino
M 5200-2N	7,52	373950	12 600	5200-2
M 5200-3N	7,52	373998	12 600	5200-3
M 5200-4N	10,02	374049	12 700	5200-4
M 5200-5N	10,69	374117	12 800	5200-5
M 5200-6N	10,69	374155	12 800	5200-6



MANGO MAZA 5200

REF.	€	8 41 4299	L mm	Destino
M 5200-2	7,52	149401	12 600	5203-2
M 5200-3	7,31	075748	12 600	5203-3
M 5200-4	9,72	149500	12 700	5203-4
M 5200-5	10,37	075779	12 800	5203-5
M 5200-6	10,69	075809	12 800	5203-6
M 5200-8	11,73	075830	12 900	5200-8

* Junto con el mango recibirás también las cuñas.

* Junto con el mango recibirás también las cuñas.



MANGO FIBRA CARBONO MAZA 5200

REF.	€	8 41 4299	L mm	O1 A	O1 L	O2 A	O2 L	Destino
M 5200-4 CF	29,39	625455	12 700	33,4	49,9	29,2	45,7	5200-3/5200-4
M 5200-6 CF	34,50	625479	12 900	33,4	49,9	29,2	45,7	5200-5/5200-6/5460-3CF



MANGO MACETA 5308N

REF.	€	8 41 4299	L mm	O1 A	O1 L	O2 A	O2 L	Destino
M 5308-0 N	3,34	626773	12 280	25	38	31	40	5308-0 N
M 5308-A N	3,24	353242	12 280	25	38	31	40	5308-A N
M 5308-B N	3,24	353273	12 280	25	38	31	40	5308-B N

* Junto con el mango recibirás también las cuñas.



MANGO FIBRA DE CARBONO MACETA 5308N-5310

REF.	€	8 41 4299	L mm	O1 A	O1 L	O2 A	O2 L	Destino
M 5308 CF	13,36	625431	12 270	26,8	40	26	39,5	5308

Mangos fibra de carbono para macetas 5308 y 5310.



MANGO MACETA 5312

REF.	€	8 41 4299	L mm	Ø1	Ø2	Destino
M 5312	4,53	040449	12 400	39	33	5312-400



MANGO ALCOTANA 5938

REF.	€	8 41 4299	L mm	Destino
M 5938	4,78	205268	12 386	5938

* Junto con el mango recibirás también las cuñas.



MANGO MACETA 5305

REF.	€	8 41 4299	L mm	Destino
M 5305	4,31	149609	12 235	5305-0 / 5305-A

* Junto con el mango recibirás también las cuñas.



MANGO MACETA 5308

REF.	€	8 41 4299	L mm	Destino
M 5308-0	3,05	149708	12 280	5308-0
M 5308-A	3,24	149807	12 280	5308-A
M 5308-B	3,24	149906	12 280	5308-B

* Junto con el mango recibirás también las cuñas.



MANGO MACETA M 5310

REF.	€	8 41 4299	L mm	Destino
M5310-A	3,34	626797	12 260	5310-A / 5310-B
M5310-C	3,34	626810	12 260	5310-C / 5310-D



MANGO ALCOTANA 5931N-5932N-5933N

REF.	€	8 41 4299	L mm	Destino
M 5931-0 N	3,34	635560	12 310	5931 AN/5932 -AN/ 5933- AN
M 5931-A N	3,50	635584	12 310	5931 AN/5932 -AN/ 5933- AN
M 5931-B N	3,69	635607	12 335	5931-BN/5932 BN



MANGO MARTILLO AMERICANO 8002

REF.	€	8 41 4299	L mm	Destino
M 8002-13	3,44	611977	12 300	8002-13
M 8002-16	3,75	611991	12 325	8002-16
M 8002-20	4,47	612011	12 325	8002-20
M 8002-24	4,47	612035	12 345	8002-24

* Junto con el mango recibirás también las cuñas.





▶ MANGO MARTILLO NARANJERO 8004

REF.	€	8 41 4299	12	L mm	Destino
M 8004-A	3,75	111118	12	325	8004 A



▶ MANGO MARTILLO EBANISTA 8005

REF.	€	8 41 4299	12	L mm	Destino
M 8005-16	2,72	151800	12	259	8005-16
M 8005-A	2,92	151107	12	269	8005-A
M 8005-B	2,92	151206	12	279	8005-B
M 8005-C	3,23	151305	12	289	8005-C
M 8005-D	3,23	151404	12	304	8005-D
M 8005-E	3,23	151503	12	319	8005-E
M 8005-F	3,31	151602	12	334	8005-F

* Junto con el mango recibirás también las cuñas.



▶ MANGO MARTILLO 8007 Y ALCOTANAS

REF.	€	8 41 4299	12	L mm	Ø1	Ø2	Destino
M 8007-A	2,50	151909	12	300	25,5	22	8007-A
M 8007-B	2,82	152005	12	300	26,6	23	8007-B / 5931-0 5932-00 / 5932-0 5933-00 / 5933-0
M 8007-C	2,82	152104	12	335	27,8	24	8007-C / 5931-A 5932-A / 5933-A
M 8007-D	2,99	152203	12	335	29	25	8007-D / 5931-B 5932-B / 242-A
M 8007-E	3,34	152302	12	360	30	26	8007-E
M 8007-F	3,44	152401	12	360	31,2	27	8007-F



▶ MANGO MARTILLO HACHA 8008

REF.	€	8 41 4299	12	L mm	Destino
M 8008	3,80	035810	12	375	8008



▶ MANGO MARTILLO MECÁNICO 8009-8011

REF.	€	8 41 4299	12	L mm	Destino
M 8011-A	3,61	152500	12	300	8011-A
M 8011-B	3,61	152609	12	310	8011-B / 8009-A
M 8011-C	3,58	152708	12	320	8011-C / 8009-B
M 8011-D	3,63	152807	12	330	8011-D / 8009-C
M 8011-E	4,08	152906	12	345	8011-E / 8009-D
M 8011-F	4,08	153002	12	360	8011-F / 8009-E
M 8011-G	4,52	153101	12	380	8011-G
M 8011-H	4,52	153200	12	400	8011-H



▶ MANGO MARTILLO ENCOFRADOR 8017

REF.	€	8 41 4299	12	L mm	Ø1 A	Ø1 L	Ø2 A	Ø2 L	Destino
M 8017-0	4,07	487152	12	400	29	41	20,2	32,2	5936-A 300 / 5936-B 400 8017-0 / 8017-A
M 8017-A	4,08	153705	12	450	29	41	20,2	32,2	5935-A 400 / 5935-B 600 5936-C 500 / 5937-A 400
M 8017-B	4,21	153804	12	450	31	43	21,9	33,9	8017-B
M 8017-C	4,71	153903	12	450	33	45	23,5	35,5	8017-C
M 8017-D	4,71	154009	12	450	35	47	25	37	8017-D

* Junto con el mango recibirás también las cuñas.



▶ MANGO MARTILLO ENCOFRADOR 8030

REF.	€	8 41 4299	12	L mm	Ø1 A	Ø1 L	Ø2 A	Ø2 L	Destino
M 8030	4,77	469905	12	450	27,5	40	23	34,5	8030



▶ MANGO FIBRA CARBONO MARTILLO ENCOFRADOR 8030

REF.	€	8 41 4299	12	L mm	Ø1 A	Ø1 L	Ø2 A	Ø2 L	Destino
M 8030 CF	13,06	636703	12	500	26,4	38,4	24,8	36,8	8030



▶ MANGO MARTILLO BOCAS NYLON 8050

REF.	€	8 41 4299	12	L mm	Destino
M 8050-25	4,77	584622	12	254	8050-25
M 8050-32	5,24	586725	12	279	8050-35
M 8050-38	5,64	589061	12	284	8050-38
M 8050-44	5,98	590746	12	305	8050-44
M 8050-50	8,20	593327	12	335	8050-50



▶ MANGO MACETA GOMA 8053

REF.	€	8 41 4299	12	L mm	Ø1 A	Ø1 L	Ø2 A	Ø2 L	Destino
M 8053-250	5,39	446753	12	320	27	31	23	27	8053-250
M 8053-500	5,51	447064	12	340	32	38	27,3	33,2	8053-500
M 8053-750	5,68	447286	12	380	32	38	26,7	32,7	8053-750

MANGOS PARA PALAS BARNIZADOS



▶ MANGO MULETA PALA 5501-5502

REF.	€	8 41 4299	12	L mm	Destino
M 5501 M	7,95	150001	12	700	5501 / 5502



▶ MANGO ANILLA PALA 5501-5502

REF.	€	8 41 4299	12	L mm	Destino
M 5501 A	11,26	150100	12	700	5501 / 5502



▶ MANGO LARGO PALA 5501-5502

REF.	€	8 41 4299	12	L mm	Destino
M 5501 L	12,06	150209	12	985	5501 / 5502



▶ MANGO LARGO PALA 5559

REF.	€	8 41 4299	6	L mm	Ø1	Ø2	Destino
M 5559 L	12,83	792140	6	1.320	34	27	5559

MANGOS PARA RAEDERAS BARNIZADOS



▶ MANGO RAEDERA 5701

REF.	€	8 41 4299	12	L mm	Destino
M 5701 L	7,72	792942	12	985	5701/5709/5710
M 5701 L 120	8,86	907520	12	1.200	5701/5709/5710

Mango para rascador 5710.



▶ MANGO M4 CON SISTEMA ANTIGIRO

REF.	€	8 41 4299	12	L mm	Ø1	Ø2	Destino
HDLM4W1000APH	9,98	697636	12	1.000	41,5	33	5702A/PRK5753BP
HDLM4W1200APH	13,80	697650	12	1.200	41,5	33	5702A/PRK5753BP
HDLM4W1400APH	15,22	697674	12	1.400	41,5	33	5702A/PRK5753BP

MANGOS PARA PALETAS BARNIZADOS



▶ MANGO PALETAS Y PALETINES 5842

REF.	€	8 41 4299	24	L mm	Destino
M 5842-D	1,29	150407	24	100	Paletines
M 5842-H	1,37	150506	24	100	Paletas



▶ MANGO PALETAS HDL01BWPB

REF.	€	8 41 4299	24	L mm	Destino
HDL01BWPB	2,66	690576	24	100	Paletas

MANGOS PARA PALAS SIN BARNIZAR



▶ MANGO SIN BARNIZAR MULETA PALA 5501-5502

REF.	€	8 41 4299	12	L mm	Destino
M 5501 MSB	3,42	591514	12	700	5501-5502



▶ MANGO SIN BARNIZAR CURVO PALA 5556

REF.	€	8 41 4299	12	L mm	Destino
M 5556-2 C SB	5,28	590203	12	1.170	5556-2



▶ MANGO SIN BARNIZAR RECTO PALA 5556

REF.	€	8 41 4299	12	L mm	Destino
M 5556-2 R SB	4,20	590180	12	1.170	5556-2



▶ MANGO LARGO PALA RECTO SIN BARNIZAR 108

REF.	€	8 41 4299	12	L mm	Destino
MF108SBG	5,47	590180	12	1.170	108

MANGOS PARA RAEDERAS SIN BARNIZAR



▶ MANGO RAEDERA 5701

REF.	€	8 41 4299	12	L mm	Destino
M 5701 L SB	3,70	792942	12	985	5701/5709/5710
M 5701 L 120 SB	4,24	907520	12	1.200	5701/5709/5710

Mango para rascador 5710.



▶ MANGO ALCOTANA 5938

REF.	€	8 41 4299	12	L mm	Ø1	Ø2	Destino
M 5938 SB	1,82	205268	12	386	36	32	5938

CUÑAS PARA MANGOS DE MADERA

- Cuña de fibra de vidrio PATENTADA que asegura una perfecta unión mango y cabeza.
- Mayor seguridad: mejora la unión entre mango y cabeza.
- Unión extra fuerte: incrementa la fuerza necesaria de tracción.
- Excelente resistencia: su fibra de vidrio y poliamida proporcionan una elevada resistencia a la corrosión, intemperie y temperatura.



▶ BLISTER 6 CUÑAS PARA MAZAS Y MACETAS

REF.	€	8 41 4299	50
8975 BL	5,28	572643	50

CONTENIDO 8975 BL

REF.	UDS.	
Cuña Nº 7	3	5200-2, 5308-AN, 5308-BN, 8130-300/400/500
Cuña Nº 8	3	5200-3, 5200-4, 5200-5, 5200-6, 5200-8, 8130-600/700/800



▶ BLISTER 6 CUÑAS PARA MACETAS Y MARTILLOS

REF.	€	8 41 4299	50
8976 BL	3,72	572667	50

CONTENIDO 8976 BL

REF.	UDS.	
Cuña Nº 1	1	8005-16, 8005-A, 8005-B, 8011-A
Cuña Nº 2	2	8002-13, 8005-C, 8005-D, 8009-A, 8011-B
Cuña Nº 3	1	8002-16, 8004-A, 8005-E, 8005-F, 8009-B, 8009-C, 8011-C, 8011-D
Cuña Nº 4	1	5308-0, 8009-D, 8009-E, 8011-E, 8011-F
Cuña Nº 6	1	8002-20, 8002-24, 8011-G, 8011-H

MANGOS PARA EL TALLER

MANGOS PARA LIMAS



▶ MANGO PLÁSTICO LIMAS 4089

REF.	€	8 41 4299	24	L mm	Destino
4089-1	1,49	465204	24	92	Limas
4089-2	1,74	465303	24	92	Limas
4089-3	1,74	465402	24	105	Limas
4089-4	1,95	465501	24	105	Limas
4089-7	2,40	096897	24	105	Limas



▶ MANGO BIMATERIAL LIMAS 4093

REF.	€	8 41 4299	24	L mm	Destino
4093-A1	3,49	108736	24	120	Limas
4093-A2	3,49	109634	24	120	Limas
4093-A3	3,49	109696	24	120	Limas
4093-A4	3,38	109849	24	120	Limas
4093-B1	3,49	138764	24	120	Limas
4093-B2	3,49	138870	24	120	Limas
4093-B3	3,49	138931	24	120	Limas
4093-B4	3,38	138979	24	120	Limas
4093-B5	3,49	139037	24	120	Limas



▶ MANGO LIMAS 4090

REF.	€	8 41 4299	24	L mm	Destino
4090-2	1,30	465709	24	85	Limas
4090-3	1,50	465808	24	95	Limas
4090-4	1,51	465907	24	108	Limas
4090-5	1,68	466003	24	120	Limas
4090-6	1,71	466102	24	133	Limas

MANGO PLÁSTICO 4089

REF.	
4089-1	4004-4 / 4006-4 / 4040-5 / 4041-4 / 4041-4,5 / 4042-3
4089-2	4001-4 / 4002-4 / 4003-4 / 4004-6 / 4005-4 / 4006-6 / 4040-6 / 4041-5 / 4041-6 / 4042-4 / 4081-4 / 4104-6
4089-3	4004-8 / 4005-6 / 4006-8 / 4041-7 / 4041-8 / 4042-5 / 4042-6 / 4042-7 / 4081-5 / 4104-8
4089-4	4001-6 / 4002-6 / 4003-6 / 4004-10 / 4004-12 / 4005-8 / 4006-10 / 4006-12 / 4007-6 / 4008-6 / 4042-8 / 4042-9 / 4081-6 / 4081-7 / 4081-8 / 4087-6 / 4101-6 / 4101-8 / 4102-6 / 4102-8 / 4104-10
4089-7	4001-8 / 4002-8 / 4003-8 / 4005-10 / 4008-8 / 4008-10 / 4042-10 / 4081-10 / 4101-10 / 4102-10 / 4103-8

MANGO DE MADERA 4090

REF.	
4090-2	4001-4 / 4002-4 / 4003-4 / 4004-6 / 4006-6 / 4040-5 / 4041-5 / 4042-5 / 4081-5 / 4104-6
4090-3	4001-6 / 4002-6 / 4003-6 / 4004-8 / 4005-6 / 4006-8 / 4007-6 / 4008-6 / 4040-6 / 4041-6 / 4042-6 / 4081-6 / 4087-6 / 4101-6 / 4102-6 / 4104-8
4090-4	4001-8 / 4002-8 / 4003-8 / 4004-10 / 4004-12 / 4005-8 / 4006-10 / 4006-12 / 4008-8 / 4041-7 / 4041-8 / 4042-7 / 4042-8 / 4081-7 / 4081-8 / 4101-8 / 4102-8 / 4103-8
4090-5	4001-10/4002-10/4003-10/ 4005-10 / 4008-10 / 4042-9 / 4042-10/4081-10/4101-10/ 4102-10 / 4104-10
4090-6	4001-12 / 4001-14 / 4002-12 / 4002-14 / 4003-12 / 4003-14 / 4005-12 / 4101-12

MANGO DE MADERA 4090-7

REF.	
4090-7	4132-14

MANGO BIMATERIAL 4093

REF.	
4093-A1	4001-14 / 4002-14 / 4003-14
4093-A2	4003/4001-10 / 4001-12 / 4002-10 / 4002-12 / 4003-12 / 4101-12
4093-A3	4003-10 / 4008-10 / 4101-10 / 4102-10
4093-A4	4001-8 / 4002-8 / 4003-8 / 4008-8 / 4101-8 / 4102-8 / 4103-8
4089-7	4001-8 / 4002-8 / 4003-8 / 4008-8 / 4101-8 / 4102-8 / 4103-8
4093-B1	4005-10 / 4005-12 / 4042-10 / 4081-10
4093-B2	4004-12 / 4005-8 / 4006-12 / 4041-8 / 4042-8 / 4042-9 / 4081-8
4093-B3	4001-6 / 4002-6 / 4003-6 / 4004-10 / 4005-6 / 4006-10 / 4007-6 / 4008-6 / 4041-6 / 4041-7 / 4042-5 / 4042-6 / 4042-7 / 4081-5 / 4081-6 / 4081-7 / 4087-6 / 4101-6 / 4102-6 / 4104-10
4093-B4	4001-4 / 4002-4 / 4003-4 / 4004-6 / 4004-8 / 4005-4 / 4006-6 / 4006-8 / 4040-6 / 4042-4 / 4081-4 / 4104-6 / 4050
4093-B5	4104-8 / 004-4 / 4006-4 / 4040-5 / 4041-4 / 4041-4,5 / 4041-5 / 4042-3

SOLUCIONES PARA EL PUNTO DE VENTA

Bellota ofrece soluciones para una óptima presentación de la herramienta en el punto de venta.



▶ EXPOSITOR UNIVERSAL

REF.	€	8 41 4299	Paquetes	A mm	B mm	C mm
8990EN	533,94	704730	1	2.570	1.000	450

NEW



▶ EXPOSITOR CON RUEDAS

REF.	€	8 41 4299	Paquetes	A mm	B mm	C mm
3955	283,69	625356	1	2.100	830	410



▶ GANCHO UNIVERSAL

REF.	€	8 41 4299	Paquetes	A mm	B mm	C mm
8990PUAN	3,10	704785	20	90	45	235

NEW



▶ GANCHO PALETA

REF.	€	8 41 4299	Paquetes	A mm	B mm	C mm
8990PALETAN	11,69	704822	6	140	60	305

NEW



▶ GANCHO PARA CORTADORA DE CERÁMICA POP

REF.	€	8 41 4299	Paquetes	A mm	B mm	C mm
8990CPOP	27,55	704846	2	250	40	190

NEW



▶ GANCHO PARA CORTADORA DE CERÁMICA PRO Y TECH

REF.	€	8 41 4299	Paquetes	A mm	B mm	C mm
8990CPRON	21,42	704860	2	260	40	260

NEW

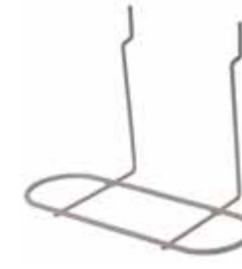

▶ GANCHO PARA CALZADO

REF.	€	8 41 4299	Paquetes	A mm	B mm	C mm
8990CALZADON	8,21	704808	6	170	245	115

NEW



▶ EXPOSITOR CORTADORAS DE CERÁMICA

REF.	€	8 41 4299	Paquetes	Kg	A mm	B mm	C mm
8940V	249,95	627091	1	40	1.700	80	40



▶ EXPOSITOR CORTADORAS GRAN FORMATO

REF.	€	8 41 4299	Paquetes	Kg	A mm	B mm	C mm
8942V	112,45	698893	1	13	1.000	280	380



▶ EXPOSITOR MANGOS LARGOS

REF.	€	8 41 4299	Paquetes	Kg	A mm	B mm	C mm
8970V	95,98	926699	1	5	760	400	530



▶ EXPOSITOR HERRAMIENTA MANGO LARGO

REF.	€	8 41 4299	Paquetes	Kg	A mm	B mm	C mm
8944V	337,34	697407	1	12	1.000	634	634



NEW

EXPOSITOR CALZADO

REF.	€	8 41 4299	Kg	A mm	B mm	C mm
72294N	275,91	705560	1	4	1.790	575 280

Se suministrará expositor antiguo hasta fin de existencias.



EXPOSITOR PUNTEROS, CINCELES Y CORTAFRÍOS

REF.	€	8 41 4299	Kg	A mm	B mm	C mm
8952V	73,15	926613	1	2	110	420 220



EXPOSITOR TIJERAS PEQUEÑAS

REF.	€	8 41 4299	Kg	A mm	B mm	C mm
8943V	73,10	698886	1	4	520	450 450



COLGADOR PALETAS

REF.	€	8 41 4299	Colgador paletas 5,5 cm x 20 cm
5840C	0,62	621754	4



COLGADOR UNIVERSAL CON BRIDA

REF.	€	8 41 4299	A cm	B cm
6485G	0,56	601633	24	12 7

* Disponibilidad hasta fin de existencias.



COLGADOR UNIVERSAL

REF.	€	8 41 4299	A cm	B cm
6485P	0,49	601640	24	10 5

CONDICIONES GENERALES DE VENTA

PRECIOS

Los precios de esta Tarifa son precios P.V.P. recomendados, incluyendo en el mismo el embalaje standard, y debiendo añadirse los impuestos y tasas correspondientes. Los precios de esta Tarifa no incorporan el Impuesto sobre el Valor Añadido, I.V.A., ni otros impuestos que puedan gravar la operación.

MODIFICACIÓN DE PRECIOS

En caso de modificación de precios se aplicarán los precios vigentes en la fecha de la expedición.

PEDIDOS

Los pedidos no se considerarán en firme mientras no hayan sido expresamente confirmados por escrito por Bellota Herramientas S.L.U.

PEDIDO MÍNIMO Y PORTES

Pedidos cuya cuantía neta esté entre 0€-100€: tarifa neta de 17€ por gastos de gestión y portes.

Pedidos cuya cuantía neta esté entre 100€-300€: tarifa neta de 10€ por gastos de gestión y portes.

PLAZOS DE ENTREGA

Las mercancías serán entregadas dentro de un plazo razonable a partir de la confirmación del pedido. Los plazos de entrega que se indiquen al cliente tendrán carácter puramente informativo, no siendo vinculante para Bellota Herramientas S.L.U.

MEDIO DE TRANSPORTE

Salvo acuerdo expreso, la elección del medio de transporte será realizada por Bellota Herramientas, S.L.U.

ENVÍOS URGENTES

Se cursará el pedido urgente por teléfono antes de las 12:00 horas, con un máximo de 10 líneas de pedido y ajustando las cantidades al envase mínimo. Los portes por transporte y gestión serán de 20€.

EXPEDICIONES

La parte compradora comprobará la correcta recepción de la mercancía. En caso de detectar cualquier tipo de incidencia deberá comunicarlo en un plazo máximo de 24 h. Superado este plazo, Bellota Herramientas, S.L.U. no se hará responsable de cualquier no conformidad relacionada con el transporte.

PAGO DE LAS FACTURAS

Primer pedido mediante pago anticipado y posteriores con Giro a 60 días de la fecha factura, neto.

FACTURACIÓN

Sólo se considerarán compras los pedidos que sean facturados, considerándose sin efecto los pedidos pendientes de servir al finalizar el año.

GARANTÍAS

Bellota Herramientas, S.L.U. ofrece garantía de fabricación de sus productos a partir de la fecha de entrega. Para que el comprador pueda hacer valer sus derechos de garantía, se requerirá que informe de los defectos del mismo en el plazo máximo de 15 días desde que los mismos se pongan de manifiesto.

La garantía no cubre el desgaste natural ni los daños originados posteriormente a la entrega de las mercancías cuando resulte de la manipulación o manejo erróneo o descuido de las mercancías, a su almacenamiento incorrecto, o a trabajos de reparación inadecuados realizados por el comprador o terceros.

Para exigir la garantía, el comprador deberá estar el corriente en el cumplimiento de sus obligaciones contractuales, en particular de sus obligaciones de pago. El comprador se compromete a informar con carácter urgente de cualquier reclamación que reciba de sus clientes y/o terceros en relación a posibles defectos de los productos suministrados.

TÉRMINOS GENERALES

Las condiciones generales de venta establecidas por Bellota Herramientas, S.L.U. son las únicas aplicables. Las condiciones de compra establecidas por los clientes en sus pedidos que se hallen en contradicción con estas condiciones generales de venta sólo serán válidas cuando la parte vendedora las haya aceptado expresamente por escrito.

RESERVA DE DOMINIO

Todas las mercancías objeto de suministro serán propiedad de Bellota Herramientas, S.L.U. hasta el total pago del precio de la compraventa. Efectuados todos los pagos, el Proveedor transmitirá el dominio de la misma al Cliente.

JURISDICCIÓN

Las discrepancias entre las partes en relación a la interpretación y/o cumplimiento del contrato se someten a la jurisdicción de los Juzgados y Tribunales de San Sebastián (Guipúzcoa-España) con renuncia expresa a cualquier otro que pudiera corresponderles, siendo aplicable el Derecho Español.

Notas:

CÓDIGO DE BARRAS

Para completar la referencia del código de barras, hay que anteponer a los números que vienen en la columna correspondiente a este símbolo la cifra siguiente: 8414299.

Esta tarifa de precios sustituye a la del 2021.
Esta tarifa entra en vigor el 01/01/2022.



BELLOTA HERRAMIENTAS, S.L.U.
C/. UROLA Nº 10. APTDO. Nº 1. 20230 LEGAZPI.
GUIPUZKOA. ESPAÑA





C/ Urola , 10.
20230. Legazpi.
Guipúzcoa. España.

T. (+34) 943 73 90 00
F. (+34) 943 73 15 01

www.bellota.com

